

**Kocsord Község Önkormányzat
Képviselő-testülete**

KOCSORD

Száma: K/2461-8/2021.

Kocsord Község Önkormányzat Képviselő-testületének 2021. november 18. napján tartott nyilvános rendkívüli ülésének jegyzőkönyve:

Jegyzőkönyve: 1-től- 18-ig.

Tárgysorozata: 1-től 11-ig

Határozatai: 115-128.

Rendelete: 21-22.

**Tárgyalásra
/nyilvános ülésen/**

1./ Előterjesztés Kocsord Község Önkormányzatának az egészségügyi alapellátásokról szóló önkormányzati rendeletének módosítására

Előadó: Bakos Róbert polgármester

2./ Előterjesztés a 2022. évi belső ellenőrzési terv elfogadására

Előadó: Bakos Róbert polgármester

3./ Előterjesztés a szociális célú tüzelőanyag (barnakőszén) vásárláshoz beérkezett árajánlatok megtárgyalására

Előadó: Bakos Róbert polgármester

4./ Előterjesztés az általános iskolai felvételi körzethatárok véleményezésére

Előadó: Bakos Róbert polgármester

5./ Előterjesztés a Kocsordi Polgármesteri Hivatal beszámolójának elfogadására

Előadó: Bakos Róbert polgármester

6./ Előterjesztés a Kocsordi Gyöngyfüzér Óvoda 2022. évi zárva tartásának meghatározására

Előadó: Bakos Róbert polgármester

7./ Előterjesztés a 2022. évi közfoglalkoztatási program benyújtásának jóváhagyására

Előadó: Bakos Róbert polgármester

8./ Előterjesztés a 2022. évi ülésterv elfogadására

Előadó: Bakos Róbert polgármester

9./ Előterjesztés a szociális karácsonyi csomag juttatásának megállapítására

Előadó: Bakos Róbert polgármester

10./ Tájékoztatás a 2020. évben hozott határozatok végrehajtásáról

Előadó: Bakos Róbert polgármester

11./ Egyebek

Előadó: Bakos Róbert polgármester

Kocsord, 2021. november 15.

Bakos Róbert
polgármester

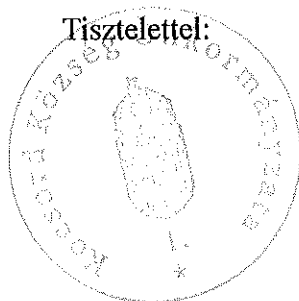

Dr. Gellért-Kovács Adrienn
jegyző

J E G Y Z Ő K Ö N Y V

Készült: Kocsord Község Önkormányzata Képviselő-testülete 2021. november 18. napján 13⁰⁰ órakor megtartott nyilvános rendkívüli ülésén.

Az ülés helye: Kocsordi Polgármesteri Hivatal Tárgyalóterme

Jelen vannak: Bakos Róbert polgármester
Szabó Sándor alpolgármester
Dr. Barkasziné Péter Andrea képviselő
Gergely Mónika képviselő
Pajtás Zsigmond képviselő

Tanácskozási joggal megjelent: Dr. Gellért-Kovács Adrienn jegyző

Bakos Róbert Polgármester: köszöntötte a megjelenteket. Megállapította, hogy a Képviselő-testület határozatképes, mivel a megválasztott 7 fő testületi tagból, 5 fő az ülésen megjelent, az ülést megnyitja.

Javasolja, hogy a Képviselő-testület a meghívóban szereplő napirendi pontot tárgyalja meg.
Más javaslat nem hangzott el.

A Képviselő-testület egyhangúan, 5 igen szavazattal a napirendre tett javaslatot elfogadja.

1./ Előterjesztés Kocsord Község Önkormányzatának az egészségügyi alapellátásokról szóló önkormányzati rendeletének módosítására
Előadó: Bakos Róbert polgármester

Bakos Róbert Polgármester: Átadom a szót Jegyző Asszonynak.

Dr. Gellért-Kovács Adrienn jegyző: Magyarország helyi önkormányzataitól szóló 2011. évi CLXXXIX. törvény (a továbbiakban Möt.) 13. § (1) bekezdés 4. pontja, valamint a 23. § (5) bekezdés 9. pontja a települési önkormányzat feladataként határozza meg az egészségügyi alapellátás biztosítását.

Az Országgyűlés 2015. július 6-án fogadta el az egészségügyi alapellátásról szóló 2015. évi CXXIII. törvényt (Eatv.). Az Eatv. - az önkormányzatok feladatai vonatkozásában - 2015. augusztus 1-től hatályon kívül helyezte az egészségügyről szóló 1997. évi CLIV. törvény (Eütv.) 152.§ (1)-(2) bekezdését:

„ 15.§ (1) A települési önkormányzat az egészségügyi alapellátás körében gondoskodik:

- a) a háziorvosi, házi gyermekorvosi ellátásról,
- b) a fogorvosi alapellátásról,
- c) az alapellátáshoz kapcsolódó ügyeleti ellátásról,
- d) a védőnői ellátásról,
- e) az iskola-egészségügyi ellátásról.

(2 A települési önkormányzat képviselő-testülete - a kormányrendelet szerinti praxiskezelő által megadott szempontokat figyelembe véve - megállapítja és kialakítja az egészségügyi alapellátások körzeteit. Több településre is kiterjedő ellátás esetén a körzet székhelyét az érintett települési önkormányzatok egyetértésben állapítják meg. "

2015. augusztus 1-től az önkormányzatok egészségügyi alapellátással kapcsolatos feladatait az Eatv. állapítja meg:

„5. § (1) A települési önkormányzat az egészségügyi alapellátás körében gondoskodik:

a) a háziorvosi, házi gyermekorvosi ellátásról,

b) a fogorvosi alapellátásról,

c) az alapellátáshoz kapcsolódó háziorvosi, házi gyermekorvosi és fogorvosi ügyeleti ellátásról,

d) a védőnői ellátásról, és

e) az iskola-egészségügyi ellátásról ”

Az egészségügyi alapellátásról szóló 2015. évi CXXIII. törvényt 5.§ (1) bekezdés a)-e) pontjaiban meghatározott valamennyi egészségügyi alapellátás körzeteit az Eatv. 6.§ (1) bekezdése alapján önkormányzati rendeletben kell szabályozni:

„6.§ (1) A települési önkormányzat képviselő-testülete - a Kormány által kijelölt praxiskezelő által megadott szempontokat figyelembe véve - rendeletben megállapítja és kialakítja az egészségügyi alapellátások körzeteit. Több településre is kiterjedő ellátás esetén a körzet székhelyét az érintett települési önkormányzatok erre irányuló megállapodásban határozzák meg.”

Az egészségügyi alapellátásról szóló 2015. évi CXXIII. törvény 5.§ (2) bekezdése szerint az önkormányzati rendelettel kapcsolatban ki kell kérni az alapellátást végző orvos és a védőnő véleményét:

„5.§ (2) Az alapellátás nyújtását érintő jogviszony megváltoztatásáról szóló döntésének meghozatala során a települési önkormányzat kikéri az alapellátást végző orvos; illetve védőnő véleményét.”

A 6.§ (2) bekezdés alapján pedig:

„A 6. § (2) bekezdés szerinti körzetek megállapítása és kialakítása során ki kell kérni az alapellátásért felelős országos módszertani intézet továbbá a működési engedély kiadására hatáskörrel rendelkező egészségügyi államigazgatási szerv véleményét is.”

A fentiek alapján az előterjesztés mellékletét képező rendelet tervezetet megküldtem véleményezésre az Országos Kórházi Főigazgatóságnak valamint a Népegészségügyi Osztálynak.

Az előadottak alapján kérem a Tisztelt Képviselő-testületet, hogy az egészségügyi alapellátási körzetekről szóló önkormányzati rendelet tervezetét megtárgyalni és elfogadni szíveskedjenek.

Bakos Róbert Polgármester: Mivel további kérdés, hozzászólás nem volt, a Képviselő-testületnek az előterjesztés elfogadását javasolta.

A Képviselő-testület egyhangúan, 5 igen szavazattal az alábbi rendeletet alkotta:

**Kocsord Község Önkormányzata
Képviselő- testületének
21/2021. (XI.18.)
önkormányzati rendelete**

**az egészségügyi alapellátásokról szóló 19/2017. (IX.25.) önkormányzati rendelet
módosításáról**

Kocsord Község Önkormányzatának Képviselő - testülete az egészségügyi alapellátásról szóló 2015. évi CXXIII. törvény 6.§ (1) bekezdésében kapott felhatalmazás alapján, az Alaptörvény 32. cikk (1) bekezdés a) pontjában, a Magyarország helyi önkormányzatairól szóló 2011. évi CLXXXIX. törvény 13.§ (1) bekezdés 4. pontjában és az egészségügyi alapellátásról szóló 2015. évi CXXIII. törvény 5. § (1) bekezdésében meghatározott feladatkörében eljárva, az egészségügyi alapellátásról szóló 2015. évi CXXIII. törvény 6. § (2) bekezdésében biztosított véleményezési jogkörében eljáró az alapellátásért felelős országos módszertani intézet valamint az egészségügyi államigazgatási szerv véleményének kikérésével a következőket rendeli el:

1. §

Kocsord Község Önkormányzata Képviselő-testületének 19/2017. (IX.25.) számú önkormányzati rendeletének – az egészségügyi alapellátásokról – (továbbiakban: Rendelet) 1. § f. pontja helyébe a következő rendelkezés lép:

„f. az alapellátáshoz kapcsolódó háziiorvosi, házi gyermekorvosi és fogorvosi ügyeleti egészségügyi ellátásról gondoskodik.”

2. §

A R. 3. § (2) bekezdés helyébe a következő rendelkezés lép:

„(2) A központi ügyelet székhelye: 4700 Mátészalka, Szalkay László utca 2/a. szám, telephelye 4700 Mátészalka, Kórház u.2-4. szám.”

3. §

A R. a következő 3/A. § egészül ki:

„(1) A gyermekorvosi ügyeleti ellátást Kocsord Község Önkormányzata a Szatmári Egyesített Szociális és Egészségügyi Alapellátási Intézményi Társulás (4700 Mátészalka, Szalkay László utca 2/a.) tagönkormányzatai megállapodása alapján, közös központi ügyelet útján biztosítja.

(2) A központi ügyelet székhelye: 4700 Mátészalka, Szalkay László utca 2/a. szám, telephelye 4700 Mátészalka, Kórház u. 2-4. szám.

(3) A gyermekorvosi ügyelet az alábbi települések közigazgatási területére terjed ki: Mátészalka, Fülöpösdaróc, Géberjén, Győrtelek, Hodász, Kántorjánosi, Jármí, Kocsord, Nagydobos, Nyírcsaholy, Nyírkáta, Nyírmeggyes, Nyírparasznya, Ópályi, Szamoskér, Szamosszeg, Ökörítőfülpös, Ór, Papos, Rápol, Vaja.”

4. §

Jelen rendelet a kihirdetést követő napon lép hatályba és az azt követő napon hatályát veszti. Hatályát veszti a 11/2005. (IV.26.) önkormányzati rendelet.

K.m.f.

Bakos Róbert s.k.
polgármester

Dr. Gellért-Kovács Adrienn s.k.
jegyző

Kihirdetési záradék:

A rendelet 2021. november 18. napján lép hatályba.

Dr. Gellért-Kovács Adrienn s.k.
jegyző

2./ Előterjesztés a 2022. évi belső ellenőrzési terv elfogadására
Előadó: Bakos Róbert polgármester

Bakos Róbert Polgármester: A Kocsordi Polgármesteri Hivatal a helyi önkormányzatok belső ellenőrzését a külön jogszabályok szerint működtetett belső ellenőrzés útján látja el, a Magyarország helyi önkormányzatairól szóló 2011. évi CLXXXIX. törvény 119. § (4) –(6) bekezdésben foglaltak szerint. A belső ellenőrzés szervezésének és végrehajtásának részletes szabályait a költségvetési szervek belső kontrollrendszeréről és belső ellenőrzéséről szóló 370/2011. (XII. 31.) kormányrendelet tartalmazza.

Magyarország helyi önkormányzatairól szóló 2011. évi CLXXXIX. törvény 119. § (4), (6) bekezdésben foglaltak szerint „*a jegyző köteles gondoskodni – a belső kontrollrendszeren belül – a belső ellenőrzés működtetéséről az államháztartásért felelős miniszter által közzétett módszertani útmutatók és a nemzetközi belső ellenőrzési standardok figyelembevételével. A helyi önkormányzat belső ellenőrzése keretében gondoskodni kell a felügyelt költségvetési szervek ellenőrzéséről is. A helyi önkormányzat és költségvetési szervei belső ellenőrzésére vonatkozó részletes szabályokat jogszabály tartalmazza.*”

A költségvetési szervek belső kontrollrendszeréről és belsőellenőrzéséről szóló 370/2011. (XII.31.) Kormányrendelet 29-32. §-a értelmében éves ellenőrzési tervet kell készíteni.

Kocsord Község Önkormányzata éves ellenőrzési tervét a meglévő belső ellenőri kapacitására alapozza.

Az ellenőrzési tervet a költségvetési szervek belső kontrollrendszeréről és belső ellenőrzéséről szóló 370/2011. (XII.31.) Kormányrendelet 32. §. (4) pontja értelmében, valamint Magyarország helyi önkormányzatairól szóló 2011. évi CLXXXIX. törvény 119. § (5) bekezdése alapján a Képviselő-testület hagyja jóvá.

Az önkormányzatnál és intézményeinél az előterjesztés mellékletét képező tervben részletezett ellenőrzéseket tervezzük 2022. évben megvalósítani.

Kérem a Képviselő-testületet, hogy az előterjesztést megvitatni, és a 2022. évre vonatkozó ellenőrzési tervet jóváhagyni szíveskedjen.

Bakos Róbert Polgármester: Mivel további kérdés, hozzászólás nem volt, a Képviselő-testületnek az előterjesztés elfogadását javasolta.

A Képviselő-testület egyhangúan, 5 igen szavazattal az alábbi határozatot:

Kocsord Község Önkormányzata
Képviselő- testületének
115/2021. (XI.18.)
határozata

Kocsord Község Önkormányzat Képviselő-testülete
Megismerte a Kocsord Község Önkormányzata és intézményeinek 2022. évi belső ellenőrzési tervét és Kockázatelemzését úgy dönt, hogy elfogadja azt.

Bakos Róbert s.k.
polgármester

K.m.f.

Dr. Gellért-Kovács Adrienn s.k.
jegyző

3./ Előterjesztés a szociális célú tüzelőanyag (barnakőszén) vásárláshoz beérkezett árajánlatok megtárgyalására

Előadó: Bakos Róbert polgármester

Bakos Róbert Polgármester: Beérkeztek a szociális tüzelőanyag beszerzéséhez kapcsolódóan az árajánlatok, melyeket a meghívóval együtt megkaptatok. Az összességében legkedvezőbb árajánlatot a Mátra-Brikett Kft. adta. Az előző évben ők egyutas raklapon szállítottak. Ebben az évben sajnos ez nem így van, de így is az ő ajánlatuk a legkedvezőbb. S látható, hogy a támogatási összeg az magasabb tehát több szén beszerzésére van lehetőségünk.

Bakos Róbert Polgármester: Mivel további kérdés, hozzászólás nem volt, a Képviselő-testületnek az előterjesztés elfogadását javasolta.

A Képviselő-testület egyhangúan, 5 igen szavazattal az alábbi határozatot alkotta:

**Kocsord Község Önkormányzata
Képviselő- testületének
116/2021. (XI.18.)
határozata**

1./ Megállapítja, hogy az ajánlattételi határidő lejártáig három ajánlattevő nyújtotta be ajánlatát, nevezetesen a

- Mátra-Brikett Kft. (3425 Sály, Eötvös telep 31.)

Ajánlati ár: bruttó 4.589.313.- Ft + szállítási költség bruttó 1.059.180.- Ft

Összesen: **bruttó 5.648.493.- Ft**

- Greenfire Kft. (4150 Püspökladány, Tácsics M. u. 27.)

Ajánlati ár: bruttó 5.241.808.- Ft + szállítási költség bruttó 685.800.- Ft

Összesen: **bruttó 5.927.608.- Ft**

- Ormosszén Zrt. (3526 Miskolc, Zsolcai kapu 9-11- I/104.)

Ajánlati ár: bruttó 4.861.560.- Ft + szállítási költség bruttó 1.056.640.- Ft

Összesen: **bruttó 5.918.200.- Ft**

2./ A Képviselő-testület a szociális tüzelőanyag – barnakőszén – vásárlásához kapcsolódó beszerzési eljárást eredményesnek nyilvánítja.

3./ A Képviselő-testület a szociális tüzelőanyag – barnakőszén – vásárlásához kapcsolódó beszerzési eljárás nyertesévé a Mátra-Brikett Kft. (3425 Sály, Eötvös telep 31.) ajánlatát nyilvánítja.

4./ Felhatalmazza Bakos Róbert Polgármestert, a szerződés aláírására.

Határidő: azonnal

Felelős: polgármester

Bakos Róbert s.k.
polgármester

K.m.f.

Dr. Gellért-Kovács Adrienn s.k.
jegyző

4./ Előterjesztés az általános iskolai felvételi körzethatárok véleményezésére Előadó: Bakos Róbert polgármester

Bakos Róbert Polgármester: A nemzeti köznevelésről szóló 2011. évi CXC. törvény (a továbbiakban: Nkt.) 50. § (8) bekezdése alapján a területileg illetékes tankerületi központ feladata az iskolák felvételi körzetének meghatározása. A felvételi körzetek megállapításához be kell szerezni az érdekelt települési önkormányzatok véleményét.

Az Nkt. 50. § (6) bekezdése szerint az általános iskola köteles felvenni, átvenni azt a tanköteles tanulót, aki életvitelszerűen az általános iskola körzetében lakik (a továbbiakban: kötelező felvételt biztosító iskola). Ha a településen több általános iskola működik, az egyes általános iskolai körzetet úgy kell meghatározni, hogy kialakíthatóvá váljon a hátrányos helyzetű gyermekek egyenletes aránya a nevelési-oktatási intézményekben. Ezen rendelkezéseket a tagintézmények esetében is alkalmazni kell. (Nkt. 50.§(11)bek.)

A nemzeti köznevelésről szóló törvény végrehajtásáról szóló 29. § (1) bekezdése értelmében a jegyző **összesíti a települési önkormányzat illetékességi területén a hátrányos és a halmozottan hátrányos helyzetű gyermekek és tanulók számát, és az így előálló statisztikai adatokat - a körzethatárok megállapítása, felülvizsgálata érdekében - minden év október 31-ig az illetékes tankerületi központ számára továbbítja.**

A nevelési-oktatási intézmények működéséről és a köznevelési intézmények névhasználatáról szóló 20/2012. (VII.31.) EMMI rendelet (a továbbiakban EMMI rendelet) 24. § (1) bekezdése szerint a felvételi körzetek megállapításához **az illetékes tankerületi központ minden év október 15. napjáig beszerzi az illetékességi területén található települési önkormányzatok véleményét**, amely tartalmazza a település jegyzőjének nyilvántartásában szereplő, a településen lakóhellyel, ennek hiányában tartózkodási hellyel rendelkező hátrányos helyzetű, általános iskolába járó gyermekek létszámát intézményi és tagintézményi bontásban.

A Tankerületi Központ megkezdte a 2022/2023. tanévre vonatkozóan az általános iskolák felvételi körzetének egyeztetését, mellyel összefüggésben kérte Kocsord Község Önkormányzat előzetes véleményét annak érdekében, hogy december 1-jéig tájékoztathassa a települési önkormányzatokat, az illetékességi területén működő általános iskolákat, valamint az Nkt. 50. § (10) bekezdése szerinti esetben a nemzetiségi önkormányzatot a kijelölt körzetek egyeztetett tervezetéről, melyet az EMMI rendelet 24. § (1a) bekezdése szerint február 15. napjáig véleményezhet a települési önkormányzat, a nemzetiségi önkormányzat – amennyiben releváns – az egyeztetésről döntést hoz.

Kérem a Tisztelt Képviselő-testületet az előterjesztés megtárgyalására, és határozat-tervezet elfogadására.

Bakos Róbert Polgármester: Mivel további kérdés, hozzászólás nem volt, a Képviselő-testületnek az előterjesztés elfogadását javasolta.

A Képviselő-testület egyhangúan, 5 igen szavazattal az alábbi határozatot alkotta:

**Kocsord Község Önkormányzata
Képviselő- testületének
117/2021. (XI.18.)
határozata**

Kötelező felvételt biztosító általános iskolai körzethatárok véleményezéséről

Kocsord Község Önkormányzat Képviselő-testülete

1./ Megállapítja, hogy Kocsord településen lakóhellyel, ennek hiányában tartózkodási hellyel rendelkező *halmozottan hátrányos helyzetű*, a

- Jókai Mór Általános Iskola köznevelési intézménybe járó gyermekek létszáma 62 fő,
- Móra Ferenc Általános Iskola és Speciális Előkészítő Szakiskola köznevelési intézménybe járó gyermekek létszáma 1 fő,
- Bp. IX. Kerületi József Attila Általános Iskola és Alapfokú Művészeti Iskola köznevelési intézménybe járó gyermekek létszáma 2 fő,

2./ Megállapítja, hogy Kocsord településen lakóhellyel, ennek hiányában tartózkodási hellyel rendelkező *hátrányos helyzetű*, a

- Jókai Mór Általános Iskola köznevelési intézménybe járó gyermekek létszáma 26 fő,
- Széchenyi István Katolikus Német Nemzetiségi, Magyar-Angol Két Tanítási Nyelvű Általános Iskola és Óvoda köznevelési intézménybe járó gyermekek létszáma 2 fő,
- BP. VIII. Kerületi Németh László Általános Iskola köznevelési intézménybe járó gyermekek létszáma 1 fő

3./ A településen pedagógiai szakszolgálati feladatokat a Szabolcs- Szatmár- Bereg Megyei Pedagógiai Szakszolgálat Mátészalkai Tagintézménye látja el (4700 Mátészalka, Kazinczy u. 3.).

4./ Felkéri a jegyzőt, hogy a határozatot a Kormányhivatal részére küldje meg.

K.m.f.

Bakos Róbert s.k.
polgármester

Dr. Gellért-Kovács Adrienn s.k.
jegyző

5./ Előterjesztés a Kocsordi Polgármesteri Hivatal beszámolójának elfogadására
Előadó: Bakos Róbert polgármester

Bakos Róbert Polgármester: Átadom a szót Jegyző Asszonynak.

Dr. Gellért-Kovács Adrienn jegyző: Szóbeli kiegészítést nem kívánok tenni ugyanis azt gondolom, hogy a beszámolóban szerepeltettem minden olyan tény, amelyről tájékoztatni szerettem volna a testületet. A munkánk legnagyobb visszacsatolása a külső szervek által lefolytatott ellenőrzések eredménye, melyre büszke vagyok. Továbbá ezúton szeretném megköszönni a Képviselő-testületnek a támogatását és természetesen a köztisztviselőknek az általuk végzett munkát.

Bakos Róbert Polgármester: Mivel további kérdés, hozzászólás nem volt, a Képviselő-testületnek az előterjesztés elfogadását javasolta.

A Képviselő-testület egyhangúan, 5 igen szavazattal az alábbi határozatot alkotta:

**Kocsord Község Önkormányzata
Képviselő- testületének**

**118/2021.(XI.18.)
határozata**

Kocsord Község Önkormányzat Képviselő-testülete
Megismerte és megtárgyalta a Kocsordi Polgármesteri Hivatal 2020. évi tevékenységére vonatkozó beszámolót és úgy dönt, hogy elfogadja azt.

	K.m.f.	
Bakos Róbert s.k. polgármester		Dr. Gellért-Kovács Adrienn s.k. jegyző

6./ Előterjesztés a Kocsordi Gyöngyfüzér Óvoda 2022. évi zárva tartásának meghatározására
Előadó: Bakos Róbert polgármester

Bakos Róbert Polgármester: A nemzeti köznevelésről szóló 2011. évi CXCV. törvény 83. § (2) bekezdésének b) pontja alapján a fenntartó dönt az óvoda heti és éves nyitvatartási idejének meghatározásáról.

A nevelési-oktatási intézmények működéséről és a köznevelési intézmények névhasználatáról szóló 20/2012. (VIII.31.) EMMI rendelet 3. § (7) bekezdése értelmében **az óvoda nyári zárva tartásáról legkésőbb február 15. napjáig**, a nevelés nélküli munkanapokról legalább hét nappal a zárva tartást megelőzően a szülőket tájékoztatni kell.

A lefolytatott egyeztetések alapján az óvoda intézményvezetője az alábbiak szerint tett javaslatot az óvoda 2022. évi zárva tartására:

A Kocsordi Gyöngyfüzér Óvoda zárva tart:
2022. augusztus 01. napjától - 2022. évi augusztus 31. napjáig
2022. december 27. napjától – 2022. december 30. napjáig

Bakos Róbert Polgármester: Mivel további kérdés, hozzászólás nem volt, a Képviselő-testületnek az előterjesztés elfogadását javasolta.

A Képviselő-testület egyhangúan, 5 igen szavazattal az alábbi határozatot alkotta:

**Kocsord Község Önkormányzata
Képviselő- testületének
119/2021.(XI.18.)
határozata**

Kocsord Község Önkormányzata Képviselő-testülete
a nemzeti köznevelésről szóló 2011. évi CXCV. törvény 83. § (2) bekezdésének b) pontja alapján az Önkormányzat fenntartásában működő Kocsordi Gyöngyfüzér Óvoda 2022. évi zárva tartását az alábbiak szerint határozza meg:

2022. augusztus 01. napjától - 2022. évi augusztus 31. napjáig
2022. december 27. napjától – 2022. december 30. napjáig

Határidő: 2022. február 15.

Felelős: polgármester, intézményvezető

	K.m.f.	
Bakos Róbert s.k. polgármester		Dr. Gellért-Kovács Adrienn s.k. jegyző

7./ Előterjesztés a 2022. évi közfoglalkoztatási program benyújtásának jóváhagyására
Előadó: Bakos Róbert polgármester

Bakos Róbert Polgármester: Folyamatban van járási startmunkaprogram tervezése a 2022. évre vonatkozóan, a hosszabb időtartamú közfoglalkoztatási program tervezése a későbbiekben várható. Tekintettel arra, hogy ez is tulajdonképpen egy pályázatnak minősül, kérem a testület jóváhagyását a benyújtáshoz.

Bakos Róbert Polgármester: Mivel további kérdés, hozzászólás nem volt, a Képviselő-testületnek az előterjesztés elfogadását javasolta.

A Képviselő-testület egyhangúan, 5 igen szavazattal az alábbi határozatot alkotta:

Kocsord Község Önkormányzata
Képviselő- testületének
120/2021.(XI.18.)
határozata

Kocsord Község Önkormányzat Képviselő-testülete

1./ Támogatja a 2022. évi járási startmunka mintaprogram szociális jellegű közfoglalkoztatási program valamint a hosszabb időtartamú közfoglalkoztatási program benyújtását a Szabolcs-Szatmár-Bereg Megyei Kormányhivatal Mátészalkai Járási Hivatala Foglalkoztatási Osztályára.

2./ A polgármester a fenti jogszabályhely alapján Kocsord Község Önkormányzata nevében jogosult a szükséges intézkedések és jognyilatkozatok megtételére.

Határidő: azonnal

Felelős: Bakos Róbert polgármester

Bakos Róbert s.k.
polgármester

K.m.f.

Dr. Gellért-Kovács Adrienn s.k.
jegyző

8./ Előterjesztés a 2022. évi ülésterv elfogadására
Előadó: Bakos Róbert polgármester

Bakos Róbert Polgármester: Kocsord Község Önkormányzata Képviselő-testületének a képviselő-testület szervezeti és működési szabályzatáról szóló 8/2014. (XII. 5.) önkormányzati rendelete meghatározza azt, hogy a Képviselő-testület az üléseit terv alapján tartja meg.

Az Szervezeti és Működési Szabályzat 8.§-a szerint:

8. § (3) A Képviselő-testület üléseit az ülésterv szerint tartja.

(4) Az üléstervre javaslatot tehetnek:

a) a képviselő-testület tagjai

b) az önkormányzati intézmények vezetői

c) az önkormányzat működési területén közszolgáltatást végző közüzemek vezetői.

(5) A Képviselő-testület üléstervét a megelőző év december 20. napján fogadja el.

A fentiek alapján a jegyző elkészítette a 2022. évre vonatkozó üléstervet. A terv a rendes ülésekre vonatkozik, hiszen rendkívüli ülésekre is sor kerül majd, hiszen várható olyan ügy, amely halaszthatatlan döntést igényel.

Figyelemmel a fentiekre kérem a Tisztelt Képviselő - testületet az előterjesztés megtárgyalására és a határozat-tervezet szerinti döntés meghozatalára.

Bakos Róbert Polgármester: Mivel további kérdés, hozzászólás nem volt, a Képviselő-testületnek az előterjesztés elfogadását javasolta.

A Képviselő-testület egyhangúan, 5 igen szavazattal az alábbi határozatot alkotta:

**Kocsord Község Önkormányzata
Képviselő- testületének
121/2021.(XI.18.)
határozata**

Kocsord Község Önkormányzata Képviselő-testülete
Megismerte és megtárgyalta Kocsord Község Önkormányzata Képviselő-testületének 2022. évi üléstervét és úgy dönt, hogy elfogadja azt.

Felelős: Bakos Róbert polgármester
Határidő: folyamatos

	K.m.f.	
Bakos Róbert s.k. polgármester		Dr. Gellért-Kovács Adrienn s.k. jegyző

**9./ Előterjesztés a szociális karácsonyi csomag juttatásának megállapítására
Előadó: Bakos Róbert polgármester**

Bakos Róbert Polgármester: Azt gondolom, hogy az előző évi élelmiszer csomag összeállítása nagyon jól sikerült. Tulajdonképpen minden volt benne, ami egy karácsonyi vacsora elkészítéséhez szükséges. Azt javaslom, hogy ebben az évben is ilyen tartalmú csomag összeállítására kerüljön sor, úgy, hogy az előző évben erre fordított összegem emeljünk figyelemmel az árak emelkedése miatt. Azt javaslom, hogy az árajánlatokat az egyes tételekre vonatkozóan kérjük meg, ugyanis ha bizonyos tételeket ki kell hagyni akkor ne kelljen újabb árajánlatokat bekérni.

Dr. Barkasziné Péter Andrea képviselő: Úgy határozzuk meg az összeget, hogy a lehető legtöbb termék legyen a csomagban. A tavalyi legyen meg, ez legyen az alap.

Bakos Róbert Polgármester: Mivel további kérdés, hozzászólás nem volt, a Képviselő-testületnek az előterjesztés elfogadását javasolta.

A Képviselő-testület egyhangúan, 5 igen szavazattal az alábbi határozatot alkotta:

**Kocsord Község Önkormányzata
Képviselő- testületének
122/2021.(XI.18.)**

határozata

- a karácsonyi szociális csomagról -

Kocsord Község Önkormányzata Képviselő-testülete

1./ Úgy dönt, hogy az életvitelszerűen Kocsord településen élő háztartások részére egyszeri karácsonyi szociális ételkészítési csomagot juttat legfeljebb 3.800.- Ft értékben úgy, hogy az ételkészítési csomag legkésőbb 2021. december 31. napjáig kiosztásra kerüljön.

2./ A fedezetet a 2021. évi költségvetésében a szociális jellegű kiadásokra fordítható normatíva terhére biztosítja.

Felelős: polgármester

Határidő: 2021. december 31.

K.m.f.

Bakos Róbert s.k.
polgármester

Dr. Gellért-Kovács Adrienn s.k.
jegyző

10./ Tájékoztatás a 2020. évben hozott határozatok végrehajtásáról

Előadó: Bakos Róbert polgármester

Bakos Róbert Polgármester: A 2020. évben meghozott testületi határozatok végrehajtásáról szóló tájékoztatást a meghívóval együtt megkaptátok.

Dr. Barkasziné Péter Andrea: Így visszatekintve megállapíthatjuk, hogy sokat dolgoztunk.

Bakos Róbert Polgármester: Mivel további kérdés, hozzászólás nem volt, a Képviselő-testületnek az előterjesztés elfogadását javasolta.

A Képviselő-testület egyhangúan, 5 igen szavazattal az alábbi határozatot alkotta:

Kocsord Község Önkormányzata Képviselő-testületének 123/2021.(XI.18.) határozata

Kocsord Község Önkormányzat Képviselő-testülete

Megismerte és megtárgyalta Kocsord Község Önkormányzata Képviselő-testületének 2020. évben meghozott testületi döntéseinek végrehajtására vonatkozó tájékoztatást és úgy dönt, hogy elfogadja azt.

K.m.f.

Bakos Róbert s.k.
polgármester

Dr. Gellért-Kovács Adrienn s.k.
jegyző

11./ Egyebek

Előadó: Bakos Róbert polgármester

Bakos Róbert Polgármester: Ismét egyeztetésen vettünk részt az Autópálya Mérnökség telephelyének létrehozásával kapcsolatban a főépítésznél. A tervek még mindig nem voltak

megfelelőek és elfogadhatóak számára, ezért újabb módosítást történt. Az módosított dokumentációt a meghívóval együtt megkaptátok. Javasolom ezeknek az elfogadását.

Bakos Róbert Polgármester: Mivel további kérdés, hozzászólás nem volt, a Képviselő-testületnek az előterjesztés elfogadását javasolta.

A Képviselő-testület egyhangúan, 5 igen szavazattal az alábbi rendeletet alkotta:

**Kocsord Község Önkormányzata
Képviselő- testületének
22/2021. (XI.18.)
önkormányzati rendelete**

**Kocsord Község helyi építési szabályzatáról szóló 21/2005. (XII. 15.) önkormányzati
rendelet módosításáról**

Kocsord Község Önkormányzat Képviselő-testülete Magyarország Alaptörvénye 32. cikk (1) a) pontja és Magyarország helyi önkormányzatairól szóló 2011. évi CLXXXIX. törvény 13. § (1) bekezdés 1. pontjában meghatározott feladatkörében eljárva, az épített környezet alakításáról és védelméről szóló 1997. évi LXXVIII. törvény 62. § (6) bekezdés 6. pontjában kapott felhatalmazás alapján, valamint a településfejlesztési koncepcióról, az integrált településfejlesztési stratégiáról és a településrendezési eszközökről, valamint egyes településrendezési sajátos jogintézményekről szóló 314/2012. (XI. 08.) Korm. rendeletben biztosított véleményezési jogkörében eljáró államigazgatási szervek, érintett területi és települési önkormányzatok, valamint Kocsord Község Képviselő-testületének a településfejlesztéssel, településrendezéssel és településkép-érvényesítéssel összefüggő partnerségi egyeztetés helyi szabályairól szóló **13/2019. (XII. 2.)** önkormányzati rendelet szerinti partnerek véleményének kikérésével a következőket rendeli el:

1. § Kocsord Község közigazgatási területére vonatkozó 21/2005. (XII. 15.) önkormányzati rendelettel (a továbbiakban: Rendelet) megállapított Kocsord Község S-1 rajzszámú Külterület Szabályozási Terve e rendelet 1. mellékletében, az S-1/M2-2021 jelű Külterület Szabályozási Terv módosítás fedvényterven lehatárolt tervezési területen belül a tervlapon ábrázoltak szerint módosul.

2. § A Rendelet 2. § (1) bekezdés b.) pont felsorolása a vízgazdálkodási terület után kiegészül a következő sorral:

- különleges terület - közmű terület Kb-Km"

3. § A Rendelet a következő 13/A §-sal egészül ki:

„13/A §

Beépítésre nem szánt különleges terület

(1) A Kb-Km jelű beépítésre nem szánt különleges közmű területen a közművek üzemeltetésével kapcsolatos létesítmények, az energiaszolgáltatás épületei és építményei, egyéb közmű ellátó műtárgyak helyezhetők el.

(2) A beépítésre nem szánt különleges terület építési használatának megengedett határértékeit a 6. melléklet tartalmazza.”

4. § A Rendelet 3. melléklete helyébe e rendelet 2. melléklete lép.

5. § A Rendelet e rendelet 3. mellékletével, a beépítésre nem szánt különleges terület építési használatának megengedett határértékeit tartalmazó 6. melléklettel egészül ki.

6. § Ez a rendelet az elfogadását követő napon lép hatályba.

Bakos Róbert s.k.
polgármester

K.m.f.

Dr. Gellért-Kovács Adrienn s.k.
jegyző

Kihirdetési záradék:

A rendelet 2021. november 18. napján lép hatályba.

Dr. Gellért-Kovács Adrienn s.k.
jegyző

Bakos Róbert Polgármester: Mivel további kérdés, hozzászólás nem volt, a Képviselő-testületnek az előterjesztés elfogadását javasolta.

A Képviselő-testület egyhangúan, 5 igen szavazattal az alábbi határozatot alkotta:

**Kocsord Község Önkormányzata
Képviselő- testületének
124/2021.(XI.18.)
határozata**

Településszerkezeti Tervének módosításáról

Kocsord Község Önkormányzatának Képviselő-testülete az épített környezet alakításáról és védelméről szóló 1997. LXXVIII. tv. 6. § (1) bekezdése és 9/B. § (2) bekezdés a) pontja alapján, valamint Magyarország helyi önkormányzatairól szóló 2011. évi CLXXXIX. törvény 13. § (1) bekezdés 1. pontjában meghatározott feladatkörében eljárva az alábbi határozatot hozza:

Kocsord Község Önkormányzatának Képviselő-testülete

1. a 121/2005. (XII. 24.) Kt. határozattal elfogadott Kocsord Község módosított Településszerkezeti Tervét – a Magyar Közút mérnökségi telephely kialakítása céllal – az 1-4. számú melléklet szerint módosítja;
2. Kocsord Község módosított Településszerkezeti Tervét e határozat 1. mellékletében lehatárolt tervezési területre vonatkozóan elfogadja és megállapítja, hogy a hatályos Településszerkezeti Terv helyébe a T – 1/M2-2021 rajzszámú Településszerkezeti Terv módosítás (fedvényterv) lép;
3. a területfelhasználás-változásokat a 2. melléklet alapján állapítja meg;
4. a területi mérleget a 3. melléklet szerint fogadja el;
5. a terület biológiai aktivitásérték számítása alapján továbbvihető +22,833 értéket tudomásul veszi;
6. úgy dönt, hogy a hatályos Településszerkezeti terv leírása e határozat 4. mellékletével, a “Magasabb szintű területrendezési terveknek való megfelelés a Magyar Közút mérnökségi telephely kialakításával érintett tervezési területre vonatkozóan” című 6. fejezettel kiegészítésre kerül.

7. úgy dönt továbbá, hogy a településfejlesztési, településrendezési tevékenységek előkészítése során az 1. pontban megállapított Településszerkezeti Terv módosításban (1. melléklet) foglaltak az elfogadását követő napon lépnek hatályba.

K.m.f.

Bakos Róbert s.k. polgármester	Dr. Gellért-Kovács Adrienn s.k. jegyző
-----------------------------------	---

Bakos Róbert Polgármester: Megkeresett minket a Vodafone is a Telekomot követően. A Kocsordi Családsegítő és Gyermekjóléti Központ ingatlanának a végében szeretnének egy tornyot építeni, ezáltal egy körülbelül 150 m²-es területet bérelni távközlési bázisállomás létesítése érdekében. A tárgyalás során ugyanazokat feltételek határoztam meg, mint amit a Telekomnál határoztunk meg, ez pedig 1.000.000.- Ft/év bérleti díj 10 évre előre kifizetve. Jóváhagyták így megküldték a szerződés tervezetét, melyet javaslok elfogadásra.

Bakos Róbert Polgármester: Mivel további kérdés, hozzászólás nem volt, a Képviselő-testületnek az előterjesztés elfogadását javasolta.

A Képviselő-testület egyhangúan, 5 igen szavazattal az alábbi határozatot alkotta:

**Kocsord Község Önkormányzata
Képviselő- testületének
125/2021.(XI.18.)
határozata**

Kocsord Község Önkormányzat Képviselő-testülete

1./ Mint a Kocsord belterület **289. helyrajzi számú** ingatlanak – annak 150 m²-es területén - természetben a **4751 Kocsord, Nagymező utca 20. ingatlan** tulajdonosa hozzájárul ahhoz, hogy a **Vantage Towers Zrt.** (székhelye: 1096 Budapest, Lechner Ödön fasor 6., cégjegyzék száma: 01-10-140964, nyilvántartó bíróság: Fővárosi Törvényszék Cégbírósága; adószáma: 28749251-2-43), a fent körülírt ingatlanon távközlési bázisállomást (torony) létesítsen különös tekintettel az alábbi szerződési feltételekkel:

- A bérleti díj éves összege 1.000.000,- Ft + áfa / év, azaz egymillió forint plusz általános forgalmi adó/év.

- A bérleti szerződés hatálya: 2031. december 31. napjáig terjedő határozott időtartamra kötik.

- A bérleti díj teljes összegének legkésőbb 2022. évben történő kifizetésével megvalósuló fizetési konstrukció meghatározásával.

2./ Felhatalmazza Bakos Róbert polgármestert a bérleti szerződést aláírására.

K.m.f.

Bakos Róbert s.k. polgármester	Dr. Gellért-Kovács Adrienn s.k. jegyző
-----------------------------------	---

Bakos Róbert Polgármester: Ebben az évben 6.648.884.- Ft összegű közművelődési támogatást kapunk, melynek 25%-át a Művelődési Ház infrastrukturális fejlesztésére, 10%-át pedig a könyvtár infrastrukturális fejlesztésére kell fordítani. Az előző testületi ülésen döntöttünk, hogy a Művelődési Házban kicseréljük a kazánokat. Ami a könyvtár épületét illeti a terv, hogy kicseréljük

a nyílászárókat. Ennek érdekében beszereztük az árajánlatokat. Javaslom a legkedvezőbb árajánlat elfogadását.

Bakos Róbert Polgármester: Mivel további kérdés, hozzászólás nem volt, a Képviselő-testületnek az előterjesztés elfogadását javasolta.

A Képviselő-testület egyhangúan, 5 igen szavazattal az alábbi határozatot alkotta:

**Kocsord Község Önkormányzata
Képviselő- testületének
126/2021.(XI.18.)
határozata**

1./ Megállapítja, hogy az ajánlattételi határidő lejártáig három ajánlattevő nyújtotta be ajánlatát, nevezetesen a

- **Limaker Kft. (4700 Mátészalka, Jármű u. 31.)**
Ajánlati ár: bruttó 613.423.- Ft

- **Rendes Bau Kft. (4700 Mátészalka, Ipari út 2.)**
Ajánlati ár: bruttó 700.480.- Ft

- **Gyarmat Ablak (4700 Mátészalka, Bercsényi u. 30.)**
Ajánlati ár: bruttó 711.501.- Ft

2./ A Képviselő-testület az Önkormányzat fenntartásában működő könyvtár épületének nyílászáró cseréjére vonatkozó beszerzési eljárást eredményesnek nyilvánítja.

3./ A Képviselő-testület az Önkormányzat fenntartásában működő könyvtár épületének nyílászáró cseréjére vonatkozó beszerzési eljárás nyertesévé a **Limaker Kft. (4700 Mátészalka, Jármű u. 31.)** ajánlatát nyilvánítja.

4./ Felhatalmazza Bakos Róbert Polgármestert, a szerződés aláírására.

Határidő: azonnal

Felelős: polgármester

K.m.f.

Bakos Róbert s.k.
polgármester

Dr. Gellért-Kovács Adrienn s.k.
jegyző

Bakos Róbert Polgármester: Megkeresés érkezett megkeresés hozzám, hogy a Művelődési Házban táncoktatást szeretnének tartani. A Művelődési Ház terembérleti szabályzatában azonban csak a kereskedelmi tevékenység folytatása esetén, illetve az egyszeri rendezvényekre szóló bérleti díj van meghatározva. Ezért javaslom, hogy állapítsunk meg egy bérleti díjat óránként meghatározva. Visszaszámolva az egyszeri rendezvényre vonatkozó bérleti díjat javaslom a 2.000.- Ft/óra bérleti díj megállapítását.

Bakos Róbert Polgármester: Mivel további kérdés, hozzászólás nem volt, a Képviselő-testületnek az előterjesztés elfogadását javasolta.

A Képviselő-testület egyhangúan, 5 igen szavazattal az alábbi határozatot alkotta:

Kocsord Község Önkormányzata
Képviselő- testületének
127/2021.(XI.18.)
határozata

Kocsord Község Önkormányzat Képviselő-testülete

Úgy dönt, hogy a Móricz Zsigmond Művelődési Ház Terembérleti Szabályzatának VI. pontja helyébe a következő rendelkezés lép:

„A bérleti díj mértéke:

- árusítás esetén: 10.000 Ft/óra

- hosszabb időtartamú, fél napos rendezvények (pl.: lakodalom, bál) esetén: 50.000 Ft/alkalom

- kulturális, oktatási, művészeti, sporttevékenységgel kapcsolatos tevékenység esetén: 2.000.- Ft/óra.”

K.m.f.

Bakos Róbert s.k.
polgármester

Dr. Gellért-Kovács Adrienn s.k.
jegyző

Bakos Róbert Polgármester: A jogszabály értelmében minden évben kötelező közmeghallgatást tartani. Amint azt tudjátok az előző évben a veszélyhelyzet miatt nem lehetett megtartani, ezért írásban számoltunk be az elvégzett munkáról a lakosságnak. Javaslom, hogy jelöljünk ki egy időpontot. Áttekintve a naptárt 2021. december 20. 17 órát javaslom elfogadásra.

Bakos Róbert Polgármester: Mivel további kérdés, hozzászólás nem volt, a Képviselő-testületnek az előterjesztés elfogadását javasolta.

A Képviselő-testület egyhangúan, 5 igen szavazattal az alábbi határozatot alkotta:

Kocsord Község Önkormányzata
Képviselő- testületének
128/2021.(XI.18.)
határozata

Kocsord Község Önkormányzat Képviselő-testülete

1./ Úgy dönt, hogy 2021. december 20. napján 17 órakor közmeghallgatást tart a Móricz Zsigmond Művelődési Házban.

2./ Felkéri a polgármestert a lakosság tájékoztatására, valamint a közmeghallgatás helyszínének és időpontjáról történő közzétételére.

K.m.f.

Bakos Róbert s.k.
polgármester

Dr. Gellért-Kovács Adrienn s.k.
jegyző

Mivel több napirend és felvetés nem volt Bakos Róbert polgármester megköszönte a jelenlévők részvételét, valamint aktív közreműködését és az ülést bezárta.

Bakos Róbert
polgármester



Dr. Gellért-Kovács Adrienn
jegyző

Kocsord Község Polgármesterétől
4751 Kocsord, Szent István utca 13.

MEGHÍVÓ

Kocsord Község Önkormányzat rendkívüli Képviselő-testületi ülését, 2021. november 18. napján (csütörtök) 13 óra 00 percre összehívom, amelyre ezúton a képviselő hölgyet/urat tisztelettel meghívom.

A képviselő-testületi ülés helye: Kocsordi Polgármesteri Hivatal (Nyugdíjas Klub) tárgyalóterme

A NYILVÁNOS ÜLÉS TÉMÁJA:

1./ Előterjesztés Kocsord Község Önkormányzatának az egészségügyi alapellátásokról szóló önkormányzati rendeletének módosítására

Előadó: Bakos Róbert polgármester

2./ Előterjesztés a 2022. évi belső ellenőrzési terv elfogadására

Előadó: Bakos Róbert polgármester

3./ Előterjesztés a szociális célú tüzelőanyag (barnakőszén) vásárláshoz beérkezett árajánlatok megtárgyalására

Előadó: Bakos Róbert polgármester

4./ Előterjesztés az általános iskolai felvételi körzethatárok véleményezésére

Előadó: Bakos Róbert polgármester

5./ Előterjesztés a Kocsordi Polgármesteri Hivatal beszámolójának elfogadására

Előadó: Bakos Róbert polgármester

6./ Előterjesztés a Kocsordi Gyöngyfüzér Óvoda 2022. évi zárva tartásának meghatározására

Előadó: Bakos Róbert polgármester

7./ Előterjesztés a 2022. évi közfoglalkoztatási program benyújtásának jóváhagyására

Előadó: Bakos Róbert polgármester

8./ Előterjesztés a 2022. évi ülésterv elfogadására

Előadó: Bakos Róbert polgármester

9./ Előterjesztés a szociális karácsonyi csomag juttatásának megállapítására

Előadó: Bakos Róbert polgármester

10./ Tájékoztatás a 2020. évben hozott határozatok végrehajtásáról

Előadó: Bakos Róbert polgármester

11./ Egyebek

Előadó: Bakos Róbert polgármester

A ZÁRT ÜLÉS TÉMÁJA:

1./ Előterjesztés a Bursa Hungarica Ösztöndíjpályázat elbírálására

Előadó: Bakos Róbert polgármester

Kocsord, 2021. november 15.

Tisztelettel:



Bakos Róbert
polgármester

JELENLÉTI ÍV

Készült: Kocsord Község Önkormányzat 2021. november 18. napján tartott NYÍLT Képviselő testületi ülésén.

ÉS ZÁRT

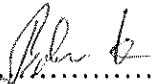
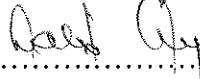
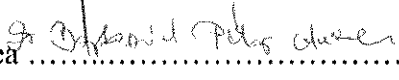
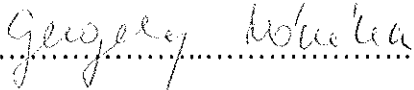
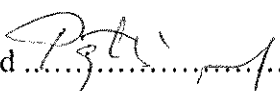
Bakos Róbert.....polgármester
Szabó Sándor.....alpolgármester
Dr. Barkasziné Péter Andrea.....képviselő
Gergely Mónika.....képviselő
Kósa Anitaképviselő
Pajtás Zsigmond.....képviselő
Rádi Lászlóképviselő

Tanácskozási joggal megjelent:

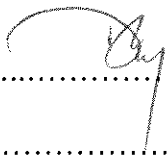
Dr. Gellért-Kovács Adrienn jegyző

Igazoltan távol maradtfő

Igazolatlanul távol maradtfő

ELŐTERJESZTÉS
- a Képviselő-testülethez -

Tisztelt Képviselő-testület!

Magyarország helyi önkormányzataitól szóló 2011. évi CLXXXIX. törvény (a továbbiakban Möt.) 13. § (1) bekezdés 4. pontja, valamint a 23. § (5) bekezdés 9. pontja a települési önkormányzat feladataként határozza meg az egészségügyi alapellátás biztosítását.

Az Országgyűlés 2015. július 6-án fogadta el az egészségügyi alapellátásról szóló 2015. évi CXXIII. törvényt (Eatv.). Az Eatv. - az önkormányzatok feladatai vonatkozásában - 2015. augusztus 1-től hatályon kívül helyezte az egészségügyről szóló 1997. évi CLIV. törvény (Eütv.) 152.§ (1)-(2) bekezdését:

„ 15.§ (1) A települési önkormányzat az egészségügyi alapellátás körében gondoskodik:

- a) a háziorvosi, házi gyermekorvosi ellátásról,
- b) a fogorvosi alapellátásról,
- c) az alapellátáshoz kapcsolódó ügyeleti ellátásról,
- d) a védőnői ellátásról,
- e) az iskola-egészségügyi ellátásról.

(2 A települési önkormányzat képviselő-testülete - a kormányrendelet szerinti praxiskezelő által megadott szempontokat figyelembe véve - megállapítja és kialakítja az egészségügyi alapellátások körzeteit. Több településre is kiterjedő ellátás esetén a körzet székhelyét az érintett települési önkormányzatok egyetértésben állapítják meg. "

2015. augusztus 1-től az önkormányzatok egészségügyi alapellátással kapcsolatos feladatait az Eatv. állapítja meg:

„5. § (1) A települési önkormányzat az egészségügyi alapellátás körében gondoskodik:

- a) a háziorvosi, házi gyermekorvosi ellátásról,
- b) a fogorvosi alapellátásról,
- c) az alapellátáshoz kapcsolódó háziorvosi, házi gyermekorvosi és fogorvosi ügyeleti ellátásról,
- d) a védőnői ellátásról, és
- e) az iskola-egészségügyi ellátásról "

Az egészségügyi alapellátásról szóló 2015. évi CXXIII. törvényt 5.§ (1) bekezdés a)-e) pontjaiban meghatározott **valamennyi egészségügyi alapellátás körzeteit** az Eatv. 6.§ (1) bekezdése alapján **önkormányzati rendeletben kell szabályozni:**

„6.§ (1) A **települési önkormányzat képviselő-testülete** - a Kormány által kijelölt praxiskezelő által megadott szempontokat figyelembe véve - **rendeletben megállapítja és kialakítja az egészségügyi alapellátások körzeteit.** Több településre is kiterjedő ellátás esetén a körzet székhelyét az érintett települési önkormányzatok erre irányuló megállapodásban határozzák meg."

Az egészségügyi alapellátásról szóló 2015. évi CXXIII. törvény 5.§ (2) bekezdése szerint az önkormányzati rendelettel kapcsolatban **ki kell kérni az alapellátást végző orvos és a védőnő véleményét:**

„5.§ (2) Az alapellátás nyújtását érintő jogviszony megváltoztatásáról szóló döntésének meghozatala során a települési önkormányzat kikéri az alapellátást végző orvos; illetve védőnő véleményét."

A 6.§ (2) bekezdés alapján pedig:

„A 6. § (2) bekezdés szerinti körzetek megállapítása és kialakítása során ki kell kérni az alapellátásért felelős országos módszertani intézet továbbá a működési engedély kiadására hatáskörrel rendelkező egészségügyi államigazgatási szerv véleményét is.”

A fentiek alapján az előterjesztés mellékletét képező rendelet tervezetet megküldtem véleményezésre az Országos Kórházi Főigazgatóságnak valamint a Népegészségügyi Osztálynak.

Az előadottak alapján kérem a Tisztelt Képviselő-testületet, hogy az egészségügyi alapellátási körzetekről szóló önkormányzati rendelet tervezetét megtárgyalni és elfogadni szíveskedjenek.

Kocsord, 2021. november 15.

Dr. Gellért-Kovács Adrienn s.k.
jegyző

Kocsord Község Önkormányzata
Képviselő – testületének
..../2021. (...)
önkormányzati rendelete

az egészségügyi alapellátásokról szóló 19/2017. (IX.25.) önkormányzati rendelet módosításáról

Kocsord Község Önkormányzatának Képviselő - testülete az egészségügyi alapellátásról szóló 2015. évi CXXIII. törvény 6.§ (1) bekezdésében kapott felhatalmazás alapján, az Alaptörvény 32. cikk (1) bekezdés a) pontjában, a Magyarország helyi önkormányzatairól szóló 2011. évi CLXXXIX. törvény 13.§ (1) bekezdés 4. pontjában és az egészségügyi alapellátásról szóló 2015. évi CXXIII. törvény 5. § (1) bekezdésében meghatározott feladatkörében eljárva, az egészségügyi alapellátásról szóló 2015. évi CXXIII. törvény 6. § (2) bekezdésében biztosított véleményezési jogkörében eljáró az alapellátásért felelős országos módszertani intézet valamint az egészségügyi államigazgatási szerv véleményének kikérésével a következőket rendeli el:

1. §

Kocsord Község Önkormányzata Képviselő-testületének 19/2017. (IX.25.) számú önkormányzati rendeletének – az egészségügyi alapellátásokról – (továbbiakban: Rendelet) 1. § f. pontja helyébe a következő rendelkezés lép:

„f. az alapellátáshoz kapcsolódó háziiorvosi, házi gyermekorvosi és fogorvosi ügyeleti egészségügyi ellátásról gondoskodik.”

2. §

A R. 3. § (2) bekezdés helyébe a következő rendelkezés lép:

„(2) A központi ügyelet székhelye: 4700 Mátészalka, Szalkay László utca 2/a. szám, telephelye 4700 Mátészalka, Kórház u.2-4. szám.”

3. §

A R. a következő 3/A. § egészül ki:

„(1) A gyermekorvosi ügyeleti ellátást Kocsord Község Önkormányzata a Szatmári Egyesített Szociális és Egészségügyi Alapellátási Intézményi Társulás (4700 Mátészalka, Szalkay László utca 2/a.) tagönkormányzatai megállapodása alapján, közös központi ügyelet útján biztosítja.

(2) A központi ügyelet székhelye: 4700 Mátészalka, Szalkay László utca 2/a. szám, telephelye 4700 Mátészalka, Kórház u. 2-4. szám.

(3) A gyermekorvosi ügyelet az alábbi települések közigazgatási területére terjed ki: Mátészalka, Fülöpösdaróc, Géberjén, Győrtelek, Hodász, Kántorjánosi, Jármí, Kocsord, Nagydobos, Nyírcsaholy, Nyírkáta, Nyírmeggyes, Nyírparasznya, Ópályi, Szamoskér, Szamosszeg, Ökörítőfülpös, Őr, Papos, Rápol, Vaja.”

4. §

Jelen rendelet a kihirdetést követő napon lép hatályba és az azt követő napon hatályát veszti. Hatályát veszti a 11/2005. (IV.26.) önkormányzati rendelet.

K.m.f.

Bakos Róbert s.k.
polgármester

Dr. Gellért-Kovács Adrienn s.k.
jegyző

Kihirdetési záradék:

A rendelet 2021. napján lép hatályba.

Dr. Gellért-Kovács Adrienn s.k.
jegyző

Előzetes hatásvizsgálat

a jogalkotásról szóló 2010. évi CXXX. törvény 17. § (1)-(2) bekezdései alapján

Rendelet-tervezet címe:

Kocsord Község Önkormányzata Képviselő – testületének .../2021.(.....) önkormányzati rendelete az egészségügyi alapellátásokról szóló 19/2017. (IX.25.) számú önkormányzati rendelet módosítására

Rendelet-tervezet valamennyi jelentős hatása, különösen

Társadalmi, gazdasági hatás: a rendelet megalkotása számottevő társadalmi, gazdasági hatással nem jár, a tervezetben foglalt szabályozás megalkotásával jogszabályi kötelezettségének tesz eleget a képviselő-testület.

Költségvetési hatás: költségvetési hatása nincs.

Környezeti, egészségügyi hatás: a rendelet megalkotása közvetlen környezeti és egészségügyi következményekkel nem jár.

Adminisztratív terheket befolyásoló hatás: a feladat adminisztratív többletterheléssel nem jár.

A jogszabály megalkotásának szükségessége, a jogalkotás elmaradásának várható következményei: A feladatra vonatkozóan a rendelet megalkotásának elmaradása törvényességi felügyeleti eljárást von maga után.

Egyéb hatás: további hatás nem várható.

A rendelet alkalmazásához szükséges személyi, szervezeti, tárgyi és pénzügyi feltételek: rendelkezésre állnak.

ÉVES BELSŐ ELLENŐRZÉSI TERV

A 370/2011. (XII. 31.) Kormányrendelet 29.-32. §-ai szerint előírt éves ellenőrzési tervet a költségvetési szerveknek az alábbi, egységes tartalommal javasolt elkészíteni:

Az éves ellenőrzési terv összeállítása a vonatkozó jogszabályi előírások figyelembevételével készült.

A kockázatelemzés célja azoknak a kedvezőtlen eseményeknek a meghatározása, amelyek az önkormányzat működési, gazdálkodási feltételeit befolyásolják. A kockázati tényezők meghatározásával kijelölésre kerültek az ellenőrzés területei. A kockázatelemzés magyarázatot ad arra, miért volt szükség néhány terület ismételt, esetleg mélyebb vizsgálatára.

2022 ÉV

KOCSORD KÖZSÉG ÖNKORMÁNYZATA, INTÉZMÉNYEI ÉS POLGÁRMESTERI HIVATALA

Ellenőrzési tervet megalapozó elemzés címe, időpontja	Ellenőrzési tervet megalapozó kockázat elemzés címe, időpontja
Folyamatista	Kockázatelemzési kritérium mátrix
A folyamatok és a belső ellenőrzési fókusz feltérképezése	Folyamatok kockázata és ellenőrzése

ÖSSZEÁLLÍTOTTA: VARGA PÉTER, BELSŐ ELLENŐR (REGISZTRÁCIÓS SZÁMA: 5113491).

2022. ÉVI MUNKATERVBEN TERVEZETT ELLENŐRZÉSEK SZÁMA ÉS A TERVEZETT KAPACITÁS

MEGNEVEZÉS (ELLENŐRZÉSEK)	DB	ELLENŐRI NAP
RENDSZER	-	-
TELJESÍTMÉNY	-	-
IT-RENDSZER	-	-
SZABÁLYSZERŰSÉGI	2	18
PÉNZÜGYI	2	8
SORON KIVÜLI	-	4
ÖSSZESEN:	4	30

2022. ÉVI ELLENŐRZÉSI KAPACITÁS TERVEZÉS

KAPACITÁSIGÉNY:			
2022. ÉVI ELLENŐRZÉSI TERVBEN SZEREPLŐ ELLENŐRZÉSEK (ELL.NAP)		30	-
TANÁCSADÓI TEVÉKENYSÉG (EMBERNAP)		4	-
KÉPZÉS (EMBERNAP)		4	-
EGYÉB TEVÉKENYSÉG (EMBERNAP)		4	-
ÖSSZESEN: (EMBERNAP)		42	-
VÁRHATÓAN RENDELKEZÉSRE ÁLLÓ KAPACITÁS		LÉTSZÁM (FŐ)	EMBERNAP
A BELSŐ ELLENŐRZÉSRE VÁRHATÓAN RENDELKEZÉSRE ÁLLÓ BELSŐ ELLENŐRI KAPACITÁS		-	-
TERVEZETT KÜLSŐ ERŐFORRÁS KAPACITÁS		1	30
ÖSSZES VÁRHATÓAN RENDELKEZÉSRE ÁLLÓ KAPACITÁS		1	30

**EMBERNAP: A RENDELKEZÉSRE ÁLLÓ MUNKAIDÓ (ELLENŐRZÉS+TANÁCSADÓI TEVÉKENYSÉG+KÉPZÉS+EGYÉB TEVÉKENYSÉG)
EGYÉB TEVÉKENYSÉG: PL. TELJESÍTMÉNYÉRTÉKELÉS, ÉVES JELENTÉS KÉSZÍTÉS, ADMINISZTRATÍV FELADATOK**

Ellenőrzendő fő- lyamatok és szer- vezeti egységek	Az ellenőrzésre vonatkozó stratégia (el- lenőrzés célja, módszere, tárgya, terjedel- me, ellenőrzött időszak)	Azonosított kockázati tényezők (*)	Az ellenőrzés típusa (**)	Az ellenőrzés üte- mezése (***)	Erőforrás szükségletek (****)
1. UTÓLAGOS ELLENŐRZÉS	Cél: 2021. évi belső ellenőrzési megállapítások utólagos ellenőrzése. Tárgy: Jegyzőkönyvek megállapításainak kiértékelése. Időszak: 2021 év Módszer: Jegyzőkönyvek kiértékelése, elemzése.	Nem lett végrehajtván a megállapítások realizálása	(Utólagos ellenőrzés)	2022. I. negyedév Jelentés készítés határideje: 2022. április 30.	4 szakértői nap (1 ellenőr)

Ellenőrzendő fő- Az ellenőrzésre vonatkozó stratégia (el- Azonosított kockázati Az ellenőrzés típusa Az ellenőrzés üte- Erőforrás
 yamatok és szer- lenőrzés célja, módszere, tárgya, terjedel- tényező(k) (*) mezése (***) szükségletek
 vezeti egységek me, ellenőrzött időszak) (***) (***) (***)

<p>2. ADATSZOL- GÁLTATÁSOK, FŐKÖNYVI KÖNYVELÉS, ANALITIKUS NYILVÁNTAR- TÁS, BESZÁ- MOLÓ KÉSZÍ- TÉS ELLENŐR- ZÉSE</p>	<p>Cél: Annak megállapítása, hogy a fő- könyvi könyvelés kialakítása, működése megfelelő-e, illetve a költségvetési be- számoló a vonatkozó számviteli alapel- veknél megfelelően került-e összeállítás- ra. Tárgy: A főkönyvi könyvelés 2022. I. félévi ellenőrzése Időszak: 2022. év Módszer: Beszámoló elemzése és értéke- lése, folyamatok és rendszerek működésé- nek tesztelése, dokumentumok és nyilván- tartások vizsgálata.</p>	<p>A könyvelési adatbázis kialakítása nem történt meg, vagy nem feladat- orientáltan történt meg. A számviteli rendszer nem menedzsmment ori- entált. A könyvelés nem átfő- gő, vagy nem lezárt, vagy nem folytonos. Hibák az adatbevitelben. Szükséges egyeztetések elmulasztása. Bizonylat nélküli köny- velés. Zárás, beszámoló nem megfelelő adattartalma, időzítése. Zárszámadási rendelet- tervezet nem megfelelő adattartalma. Nincs jóváhagyott zár- számadás. Nyilvántartások nem megfelelő struktúrája, nem naprakész vezetése. Adatszolgáltatások nem megfelelő adattartalma.</p>	<p>Szabályszerűségi el- lenőrzés</p>	<p>2022. II. negyedév Jelentés készítés határideje: 2022. július 31.</p>	<p>14 szakértői nap (1 ellenőr)</p>
--	--	--	--	--	---

Ellenőrzendő folyamatok és szervezeti egységek	Az ellenőrzésre vonatkozó stratégia (el- lenőrzés célja, módszere, tárgya, terjedel- me, ellenőrzött időszak)	Azonosított kockázati tényezők (*)	Az ellenőrzés típusa (**)	Az ellenőrzés üte- mezése (***)	Erőforrás szükségletek (****)
<p>3.</p> <p>KÉSZPÉNZKE- ZELÉS</p> <p>Cél: Annak megállapítása, hogy a házi- pénztár működése megfelelően szabályo- zott, a működés során a vonatkozó előírá- sokat betartják, pénztárrovancs során a készpénz állomány megléte.</p> <p>Tárgy: A házipénztár működése, pénztár- rovancs.</p> <p>Időszak: 2022. év</p> <p>Módszer: Eljárások és rendszerek sza- bályzatainak elemzése és értékelése, do- kumentumok és nyilvántartások vizsgálá- ta, közvetlen megfigyelésen alapuló ellen- őrzés.</p>	<p>Nem megfelelő irányítás Nincs ellenőrzés Téves kifizetések Dupla kifizetések Késő kifizetések A pénztáros nem megfe- lelő szakképzettsége A pénztáros nem megfe- lelő tapasztalata A pénztáros személyével szembeni erkölcsi kifo- gások</p>	<p>Pénzügyi ellenőrzés</p>	<p>2022. III. negyedév</p> <p>Jelentés készítés határideje: 2022. október 31.</p>	<p>4 szakértői nap (1 ellenőr)</p>	

Ellenőrzendő fő- nyamatok és szer- vezeti egységek	Az ellenőrzésre vonatkozó stratégia (el- lenőrzés célja, módszere, tárgya, tejedel- me, ellenőrzött időszak)	Azonosított kockázati tényezők (*)	Az ellenőrzés típusa (**)	Az ellenőrzés üte- mezése (***) Erfőforrás (****)
<p>4. BANKSZÁM- LÁK KEZELÉ- SE</p> <p>Cél: Annak megállapítása, hogy a szám- lapézforgalom megfelelően szabályozott, a működés során a vonatkozó előírásokat betartják.</p> <p>Tárgy: Előirányzat felhasználási és bank- számlák forgalma.</p> <p>Időszak: 2022 évi forgalom mintavétel alapján</p> <p>Módszer: Eljárások és rendszerek sza- bályzatainak elemzése és értékelése, do- kumentumok és nyilvántartások vizsgálá- ta, közvetlen megfigyelésen alapuló ellen- őrzés.</p>	<p>Nem megfelelő irányítás Nincs ellenőrzés Téves kifizetések Dupla kifizetések Késő kifizetések</p>	<p>Pénzügyi ellenőrzés, szabályszerűségi el- lenőrzés</p>	<p>2022. IV. negyedév Jelentés készítés határideje: 2022. december 31.</p>	<p>4 szakértői nap (1 ellenőr)</p>

2022. évre tervezett szabad kapacitás 4 szakértői nap, egy fő belső ellenőrrel ellátva, a fenti belső ellenőrzési tervben foglaltakon felüli soron kívüli célellenőrzésekre.

* Csatolt alátámasztó dokumentumok: az ellenőrzési tervet megalapozó elemzések, különösen a kockázatelemzés dokumentumai.

** A 370/2011. (XII.31.) kormányrendelet alapján.

*** Az ellenőrzések időtartama és az ellenőrzési jelentések elkészítésének határideje.

**** Az ellenőrzésekhez rendelt becsült ellenőrzési erőforrások: becsült időszakiglet és emberi erőforrás.

2021. október 25.

Jóváhagyta:

Kockázatelemzés

A 2022. évre vonatkozó belső ellenőrzési tervhez.

***Kocsord Község Önkormányzata,
Intézményei és
Polgármesteri Hivatala***

2021. október 25.

KOCKÁZATELEMZÉS AZ 1. SZÁMÚ ELLENŐRZÉSHEZ

1. Belső kontrollok értékelése

- 1) Megfelelő és eredményes
 - 2) Közepes, néhány hiányossággal, nem megfelelően megvalósított
 - 3) Gyenge
- Súly: 2

2. Változás / Átszervezés

- 1) Stabil rendszer, kis változások
 - 2) Kis változások, de nem rendszerezsek vagy jelentősek
 - 3) A munkatársak személyét, a szabályozást és a folyamatokat érintő, jelentős változások
- Súly: 4

3. A rendszer komplexitása

- 1) Nem komplex
 - 2) Közepesen komplex
 - 3) Nagyon komplex
- Súly: 5

4. Kölcsönhatás más rendszerekkel

- 1) Alacsony mértékű, nem befolyásol más rendszereket
 - 2) Közepes mértékű
 - 3) Nagymértékű, a rendszer közvetlen kapcsolatban áll más, fontos rendszerekkel
- Súly: 5

5. Bevétel/Költségszint

- 1) Alacsony
 - 2) Közepes
 - 3) Magas
- Súly: 6

6. Külső szervezetek, illetve partnerek által gyakorolt befolyás

- 1) Alacsony
 - 2) Közepes
 - 3) Magas
- Súly: 5

7. Előző ellenőrzés óta eltelt idő

- 1) 1 évnél kevesebb
 - 2) 1-2 év
 - 3) 2-4 év
 - 4) 4-5 év
 - 5) 5 évnél több
- Súly: 2

8. Vezetőség aggályai a rendszer működését illetően

- 1) Alacsony szintű
- 2) Közepes szintű
- 3) Magas szintű

Súly: 3

9. Pénzügyi szabálytalanságok valószínűsége

- 1) Kicsi
- 2) Közepes
- 3) Nagy

Súly: 3

10. Szabályozottság és szabályosság

- 1) Kicsi
- 2) Közepes
- 3) Jelentős

Súly: 3

11. Munkatársak tapasztalata és képzettsége

- 1) Nagyon tapasztalt és képzett
- 2) Közepesen tapasztalt és képzett
- 3) Kevés vagy semmilyen tapasztalat és képzettség hiánya

Súly: 3

12. Erőforrások rendelkezésre állása

- 1) Alacsony
- 2) Közepes
- 3) Magas

Súly: 6

Kockázati tényezők és alkalmazott súlyozás

Sz.	Kockázati tényező	Kockázati tényező terjedelme (1-5)	Alkalmazott Súly (1-10)	Ponthatár
1.	Belső kontrollok értékelése	4	2	8
2.	Változás / átszervezés	3	4	12
3.	A rendszer komplexitása	2	5	10
4.	Kölcsönhatás más rendszerekkel	3	5	15
5.	Bevételszintek /költségszintek	3	6	18
6.	Külső szervezetek/partnerek által gyakorolt befolyás	3	5	15
7.	Legutóbbi ellenőrzés óta eltelt idő	2	2	4
8.	Vezetőség aggályai	1	3	3
9.	Pénzügyi szabálytalanságok valószínűsége	1	3	3
10.	Szabályozottság és szabályosság	3	3	9
11.	Munkatársak képzettsége és tapasztalata	2	3	6
12.	Erőforrások rendelkezésre állása	3	6	18
	Súlyszám összesen:	-	47	-
	Kockázatoság szerinti pontszám összege:	-	-	121
	Folyamatok súlyozottsága: közepes	-	121:47	2,57

ellenőrzési prioritás:
 0,01-2,49 alacsony
 2,50-3,50 közepes
 3,51-től magas

KOCKÁZATELEMZÉSI KRITÉRIUM MÁTRIX AZ 1. SZÁMÚ ELLENŐRZÉSHEZ

KOCKÁZATI TÉNYEZŐK	CÉLOKRA GYAKOROLT HATÁS		
	ALACSONY	KÖZEPES	ALACSONY
Kockázati tényező #1. Az előzetesen feltárt hiányosságokat nem realizálták.		Az előzetesen feltárt, de nem realizált hiányosságok a további jogkövető és zökkenőmentes működést hátráltatják.	

KOCKÁZATELEMZÉS A 2. SZÁMÚ ELLENŐRZÉSHEZ

1. Belső kontrollok értékelése

- 1) Megfelelő és eredményes
 - 2) Közepes, néhány hiányossággal, nem megfelelően megvalósított
 - 3) Gyenge
- Súly: 6

2. Változás / Átszervezés

- 1) Stabil rendszer, kis változások
 - 2) Kis változások, de nem rendszeresek vagy jelentősek
 - 3) A munkatársak személyét, a szabályozást és a folyamatokat érintő, jelentős változások
- Súly: 6

3. A rendszer komplexitása

- 1) Nem komplex
 - 2) Közepesen komplex
 - 3) Nagyon komplex
- Súly: 5

4. Kölcsönhatás más rendszerekkel

- 1) Alacsony mértékű, nem befolyásol más rendszereket
 - 2) Közepes mértékű
 - 3) Nagymértékű, a rendszer közvetlen kapcsolatban áll más, fontos rendszerekkel
- Súly: 6

5. Bevétel/Költségszint

- 1) Alacsony
 - 2) Közepes
 - 3) Magas
- Súly: 6

6. Külső szervezetek, illetve partnerek által gyakorolt befolyás

- 1) Alacsony
 - 2) Közepes
 - 3) Magas
- Súly: 4

7. Előző ellenőrzés óta eltelt idő

- 1) 1 évnél kevesebb
 - 2) 1-2 év
 - 3) 2-4 év
 - 4) 4-5 év
 - 5) 5 évnél több
- Súly: 3

8. Vezetőség aggályai a rendszer működését illetően

- 1) Alacsony szintű
- 2) Közepes szintű
- 3) Magas szintű

Súly: 3

9. Pénzügyi szabálytalanságok valószínűsége

- 1) Kicsi
- 2) Közepes
- 3) Nagy

Súly: 3

10. Szabályozottság és szabályosság

- 1) Kicsi
- 2) Közepes
- 3) Jelentős

Súly: 5

11. Munkatársak tapasztalata és képzettsége

- 1) Nagyon tapasztalt és képzett
- 2) Közepesen tapasztalt és képzett
- 3) Kevés vagy semmilyen tapasztalat és képzettség hiánya

Súly: 3

12. Erőforrások rendelkezésre állása

- 1) Alacsony
- 2) Közepes
- 3) Magas

Súly: 5

Kockázati tényezők és alkalmazott súlyozás

Sz.	Kockázati tényező	Kockázati tényező terjedelme (1-5)	Alkalmazott Súly (1-10)	Ponthatár
1.	Belső kontrollok értékelése	4	6	24
2.	Változás / átszervezés	3	6	18
3.	A rendszer komplexitása	3	5	15
4.	Kölcsönhatás más rendszerekkel	4	6	24
5.	Bevételszintek /költségszintek	3	6	18
6.	Külső szervezetek/partnerek által gyakorolt befolyás	3	4	12
7.	Legutóbbi ellenőrzés óta eltelt idő	2	3	6
8.	Vezetőség aggályai	2	3	6
9.	Pénzügyi szabálytalanságok valószínűsége	3	3	9
10.	Szabályozottság és szabályosság	4	5	20
11.	Munkatársak képzettsége és tapasztalata	2	3	6
12.	Erőforrások rendelkezésre állása	3	5	15
	Súlyszám összesen:	-	55	-
	Kockázatoság szerinti pontszám összege:	-	-	173
	Folyamatok súlyozottsága: közepes	-	173:55	3,15

ellenőrzési prioritás:

0,01-2,49 alacsony

2,50-3,50 közepes

3,51-től magas

KOCKÁZATELEMZÉSI KRITÉRIUM MÁTRIX A 2. SZÁMÚ ELLENŐRZÉSHEZ

KOCKÁZATI TÉNYEZŐK	CÉLOKRA GYAKOROLT HATÁS		
	ALACSONY	KÖZEPES	ALACSONY
<p>Kockázati tényező #1.</p> <p>A könyvelési adatbázis kialakítása nem történt meg, vagy nem feladat-orientáltan történt meg, ezáltal a könyvelés nem átfogó, nem lezárt vagy nem folytonos.</p>		<p>Az önkormányzat stabil és tervszerű gazdálkodásának, illetve a gazdálkodás nyomon követhetőségének feltétele a könyvelési adatbázis jogszabályoknak megfelelő kialakítása és működtetése.</p>	
<p>Kockázati tényező #2.</p> <p>Zárás, beszámoló, adatszolgáltatások nem megfelelő adattartalma.</p>		<p>Az önkormányzat működéséről, gazdálkodásáról szóló beszámolók, zárások, adatszolgáltatások adattartalmának a hatályos számviteli alapelveket figyelembe véve kell elkészülnie és továbbításra kerülnie.</p>	
<p>Kockázati tényező #3.</p> <p>Nyilvántartások, analitikák nem megfelelő struktúrája, nem naprakész vezetése.</p>		<p>Az önkormányzat – a hatályos jogszabályi előírásoknak megfelelő pénzügyi működése érdekében, szükséges a könyvelést alátámasztó illetve kiegészítő nyilvántartások, analitikák folyamatos és naprakész vezetése.</p>	

KOCKÁZATELEMZÉS A 3. SZÁMÚ ELLENŐRZÉSHEZ

1. Belső kontrollok értékelése

- 1) Megfelelő és eredményes
 - 2) Közepes, néhány hiányossággal, nem megfelelően megvalósított
 - 3) Gyenge
- Súly: 7

2. Változás / Átszervezés

- 1) Stabil rendszer, kis változások
 - 2) Kis változások, de nem rendszerezsek vagy jelentősek
 - 3) A munkatársak személyét, a szabályozást és a folyamatokat érintő, jelentős változások
- Súly: 4

3. A rendszer komplexitása

- 1) Nem komplex
 - 2) Közepesen komplex
 - 3) Nagyon komplex
- Súly: 4

4. Kölcsönhatás más rendszerekkel

- 1) Alacsony mértékű, nem befolyásol más rendszereket
 - 2) Közepes mértékű
 - 3) Nagymértékű, a rendszer közvetlen kapcsolatban áll más, fontos rendszerekkel
- Súly: 5

5. Bevétel/Költségszint

- 1) Alacsony
 - 2) Közepes
 - 3) Magas
- Súly: 7

6. Külső szervezetek, illetve partnerek által gyakorolt befolyás

- 1) Alacsony
 - 2) Közepes
 - 3) Magas
- Súly: 5

7. Előző ellenőrzés óta eltelt idő

- 1) 1 évnél kevesebb
 - 2) 1-2 év
 - 3) 2-4 év
 - 4) 4-5 év
 - 5) 5 évnél több
- Súly: 3

8. Vezetőség aggályai a rendszer működését illetően

- 1) Alacsony szintű
- 2) Közepes szintű
- 3) Magas szintű

Súly: 3

9. Pénzügyi szabálytalanságok valószínűsége

- 1) Kicsi
- 2) Közepes
- 3) Nagy

Súly: 5

10. Szabályozottság és szabályosság

- 1) Kicsi
- 2) Közepes
- 3) Jelentős

Súly: 5

11. Munkatársak tapasztalata és képzettsége

- 1) Nagyon tapasztalt és képzett
- 2) Közepesen tapasztalt és képzett
- 3) Kevés vagy semmilyen tapasztalat és képzettség hiánya

Súly: 3

12. Erőforrások rendelkezésre állása

- 1) Alacsony
- 2) Közepes
- 3) Magas

Súly: 4

Kockázati tényezők és alkalmazott súlyozás

Sz.	Kockázati tényező	Kockázati tényező terjedelme (1-5)	Alkalmazott Súly (1-10)	Ponthatár
1.	Beiső kontrollok értékelése	4	7	28
2.	Változás / átszervezés	3	4	12
3.	A rendszer komplexitása	3	4	12
4.	Kölcsönhatás más rendszerekkel	4	5	20
5.	Bevételszintek /költségszintek	4	7	28
6.	Külső szervezetek/partnerek által gyakorolt befolyás	3	5	15
7.	Legutóbbi ellenőrzés óta eltelt idő	2	3	6
8.	Vezetőség aggályai	2	3	6
9.	Pénzügyi szabálytalanságok valószínűsége	3	5	15
10.	Szabályozottság és szabályosság	4	5	20
11.	Munkatársak képzettsége és tapasztalata	2	3	6
12.	Erőforrások rendelkezésre állása	3	4	12
	Súlyszám összesen:	-	55	-
	Kockázatoság szerinti pontszám összege:	-	-	180
	Folyamatok súlyozottsága: közepes	-	180:55	3,27

ellenőrzési prioritás:

0,01-2,49 alacsony

2,50-3,50 közepes

3,51-től magas

KOCKÁZATELEMZÉSI KRITÉRIUM MÁTRIX A 3. SZÁMÚ ELLENŐRZÉSHEZ

KOCKÁZATI TÉNYEZŐK	CÉLOKRA GYAKOROLT HATÁS		
	ALACSONY	KÖZEPES	ALACSONY
<p>Kockázati tényező #1.</p> <p>Nem megfelelő irányítás, az ellenőrzés hiánya.</p>		<p>A készpénzkezeléshez tartozó szabályzatok tartalmának betartása és ezek betartásának ellenőrzése az önkormányzat pénzügyi területének működéséi feltétele.</p>	
<p>Kockázati tényező #2.</p> <p>Kifizetések során elkövetett hibák. (téves, dupla vagy késő kifizetések)</p>		<p>A pénzkezelésben elkövetett hibák, a szabálytalanságon túl a gazdálkodásban is zavart okozhatnak.</p>	
<p>Kockázati tényező #3.</p> <p>Pénztáros személyével kapcsolatos kockázatok. (nem megfelelő szakképzettség, tapasztalat, erkölcsi kifogások)</p>		<p>A pénzkezelésben elkövetett hibák, a szabálytalanságon túl a gazdálkodásban is zavart okozhatnak.</p>	

KOCKÁZATELEMZÉS A 4. SZÁMÚ ELLENŐRZÉSHEZ

1. Belső kontrollok értékelése

- 1) Megfelelő és eredményes
 - 2) Közepes, néhány hiányossággal, nem megfelelően megvalósított
 - 3) Gyenge
- Súly: 6

2. Változás / Átszervezés

- 1) Stabil rendszer, kis változások
 - 2) Kis változások, de nem rendszerezsek vagy jelentősek
 - 3) A munkatársak személyét, a szabályozást és a folyamatokat érintő, jelentős változások
- Súly: 4

3. A rendszer komplexitása

- 1) Nem komplex
 - 2) Közepesen komplex
 - 3) Nagyon komplex
- Súly: 4

4. Kölcsönhatás más rendszerekkel

- 1) Alacsony mértékű, nem befolyásol más rendszereket
 - 2) Közepes mértékű
 - 3) Nagymértékű, a rendszer közvetlen kapcsolatban áll más, fontos rendszerekkel
- Súly: 5

5. Bevétel/Költségszint

- 1) Alacsony
 - 2) Közepes
 - 3) Magas
- Súly: 7

6. Külső szervezetek, illetve partnerek által gyakorolt befolyás

- 1) Alacsony
 - 2) Közepes
 - 3) Magas
- Súly: 5

7. Előző ellenőrzés óta eltelt idő

- 1) 1 évnél kevesebb
 - 2) 1-2 év
 - 3) 2-4 év
 - 4) 4-5 év
 - 5) 5 évnél több
- Súly: 3

8. Vezetőség aggályai a rendszer működését illetően

- 1) Alacsony szintű
- 2) Közepes szintű
- 3) Magas szintű

Súly: 3

9. Pénzügyi szabálytalanságok valószínűsége

- 1) Kicsi
- 2) Közepes
- 3) Nagy

Súly: 5

10. Szabályozottság és szabályosság

- 1) Kicsi
- 2) Közepes
- 3) Jelentős

Súly: 5

11. Munkatársak tapasztalata és képzettsége

- 1) Nagyon tapasztalt és képzett
- 2) Közepesen tapasztalt és képzett
- 3) Kevés vagy semmilyen tapasztalat és képzettség hiánya

Súly: 3

12. Erőforrások rendelkezésre állása

- 1) Alacsony
- 2) Közepes
- 3) Magas

Súly: 4

Kockázati tényezők és alkalmazott súlyozás

Sz.	Kockázati tényező	Kockázati tényező terjedelme (1-5)	Alkalmazott Súly (1-10)	Ponhtár
1.	Belső kontrollok értékelése	4	6	24
2.	Változás / átszervezés	3	4	12
3.	A rendszer komplexitása	3	4	12
4.	Kölcsönhatás más rendszerekkel	4	5	20
5.	Bevételszintek /költségszintek	4	7	28
6.	Külső szervezetek/partnerek által gyakorolt befolyás	3	5	15
7.	Legutóbbi ellenőrzés óta eltelt idő	2	3	6
8.	Vezetőség aggályai	2	3	6
9.	Pénzügyi szabálytalanságok valószínűsége	3	5	15
10.	Szabályozottság és szabályosság	4	5	20
11.	Munkatársak képzettsége és tapasztalata	2	3	6
12.	Erőforrások rendelkezésre állása	3	4	12
	Súlyszám összesen:	-	55	-
	Kockázatoság szerinti pontszám összege:	-	-	176
	Folyamatok súlyozottsága: közepes	-	176:55	3,20

ellenőrzési prioritás:

0,01-2,49 alacsony

2,50-3,50 közepes

3,51-től magas

KOCKÁZATELEMZÉSI KRITÉRIUM MÁTRIX A 4. SZÁMÚ ELLENŐRZÉSHEZ

KOCKÁZATI TÉNYEZŐK	CÉLOKRA GYAKOROLT HATÁS		
	ALACSONY	KÖZEPES	ALACSONY
<p>Kockázati tényező #1.</p> <p>Nem megfelelő irányítás, az ellenőrzés hiánya.</p>		<p>A pénzkezelési szabályzat, bankszámlakezelésre vonatkozó szabályainak betartása és ezek betartásának ellenőrzése az önkormányzat megfelelő gazdasági működésének feltétele.</p>	
<p>Kockázati tényező #2.</p> <p>Bankszámlakezelés során elkövetett hibák. (téves, dupla vagy késő utalások)</p>		<p>A bankszámla kezelése során elkövetett hibák, a szabálytalanságon túl a gazdálkodásban is zavart okozhatnak.</p>	

**Kocsord Község Önkormányzata
Képviselő-testületének
...../2021. (.....)
határozata**

Kocsord Község Önkormányzat Polgármestere
Megismerte a Kocsord Község Önkormányzata és intézményeinek 2022. évi belső ellenőrzési
tervét és Kockázatelemzését úgy dönt, hogy elfogadja azt.

Felelős: Bakos Róbert polgármester
Határidő: folyamatos

Bakos Róbert s.k.
polgármester

K.m.f.

Dr. Gellért-Kovács Adrienn s.k.
jegyző

Bontási jegyzőkönyv

Készült: 2021. november 08. napján a Kocsordi Polgármesteri Hivatal hivatalos helyiségében

Jelen vannak:

Bakos Róbert polgármester

Dr. Gellért-Kovács Adrienn jegyző

Andráskáné Rádi Bettina aljegyző

Imréné Kósa Ágnes ügyintéző

Tárgy: Belügyminisztérium „Magyarország 2021. évi központi költségvetéséről szóló 2020. XC. törvény 3. mellékletének II. 2.2.1. pontjában szabályozott települési önkormányzatok szociális célú tüzelőanyag vásárlásához” kapcsolódó barnakőszén vásárlásához beérkezett árajánlatok bontása

Az ajánlat benyújtásának határideje 2021. október 29. napja

Az ajánlattételi felhívásra három ajánlat érkezett.

1. Mátra-Brikett Kft. Balogh Gabriella (3425 Sály, Eötvös telep 31.)
Ajánlati ár bruttó diószén: 4.589.313 Ft + szállítási költség bruttó ár: 1.059.180 Ft,
összesen: 5.648.493 Ft
2. Greenfire Kft. Zöld József (4150 Püspökladány, Táncsics M. u. 27.)
Ajánlati ár bruttó diószén: 5.241.808 Ft + szállítási költség bruttó ár: 685.800 Ft,
összesen: 5.927.608 Ft
3. Ormosszén Zrt. Huszti Béla (3526 Miskolc, Zsolcai kapu 9-11. I/104.)
Ajánlati ár bruttó diószén: 4.861.560 Ft + szállítási költség bruttó ár: 1.056.640 Ft,
összesen: 5.918.200 Ft

Az ajánlatok tartalmi vizsgálata folyamatban van.

Bakos Róbert
polgármester

K.m.f.

Dr. Gellért-Kovács Adrienn
jegyző

Andráskáné Rádi Bettina
aljegyző

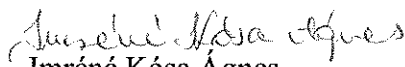
Imréné Kósa Ágnes
ügyintéző

Iktatószám: BMÖGF/191 - 36 /2021.

A Belügyminisztérium Magyarország 2021. évi központi költségvetéséről szóló 2020. évi XC. törvény 3. mellékletének II. 2.2.1. pontjában szabályozott települési önkormányzatok szociális célú tüzelőanyag vásárlásához kapcsolódó támogatásához kiadja az alábbi

Kocsord	
Kocsord Község Önkormányzata	
Érkezett: 2021. év 10. hó 21. nap	
Iktatószáma: K/51107/1/2021	
Melléklet száma:db, lapozéna:db	

TÁMOGATÓI OKIRAT

1. A Belügyminisztérium mint Támogató (a továbbiakban: Támogató) rögzíti, hogy Kocsord Község Önkormányzata (a továbbiakban: Kedvezményezett) Magyarország 2021. évi központi költségvetéséről szóló 2020. évi XC. törvény (a továbbiakban: Kvtv.) 3. mellékletének II. 2.2.1. pontjában szabályozott települési önkormányzatok szociális célú tüzelőanyag vásárlásához kapcsolódó támogatása jogcímen elektronikus úton 530081 ebr42 azonosító számon pályázatot nyújtott be az ebr42 önkormányzati információs rendszerben.

2. A Belügyminisztérium, mint Támogató rögzíti, hogy a Kedvezményezettet a benyújtott pályázata alapján a 2021. szeptember hó 23. napján kelt BMÖGF/191-35/2021. iktatószám alatti miniszteri döntésnek megfelelően 4 861 560,- Ft, azaz négy millió-nyolcszázhatvanegyezer-ötszázhatvan forint vissza nem térítendő támogatásban részesíti.

3. A miniszteri döntés alapján nyújtott támogatást a Kedvezményezett kizárólag az alábbiakban meghatározott célra (a továbbiakban: Támogatott tevékenység), a jelzett keretösszeg erejéig használhatja fel:

Tüzelőanyag fajtája	Jóváhagyott tüzelőanyag mennyisége
barnakőszén	1276 mázsa

4. Az államháztartásról szóló 2011. évi CXCV. törvény (a továbbiakban: Áht.) 48/A. § (2) bekezdése alapján jelen támogatási jogviszony a támogatói okirat közzétételével jön létre. Jelen okirat a kötelezettségvállaló elektronikus aláírásával lép hatályba és hatálya a jelen okiratból eredő valamennyi kötelezettség Felek általi teljesítéséig áll fenn.

5. A támogatás forrása a Kvtv. 3. mellékletének II. 2.2.1. pontja szerinti, települési önkormányzatok szociális célú tüzelőanyag vásárlásához kapcsolódó támogatása elnevezésű előirányzat.

6. A támogatást a miniszteri döntést követően a Támogató utalványozása alapján a Magyar Államkincstár (a továbbiakban: Kincstár) előfinanszírozás keretében, egy összegben folyósítja a Kedvezményezett fizetési számlájára.

7. A támogatást a Kedvezményezett +/- 5% elfogadott tűréshatárú, átlagosan 100 cm hosszú, 5–35 cm átmérőjű tűzifának a fővárosi és a megyei kormányhivatal erdészeti igazgatóságai által nyilvántartott erdőgazdálkodóktól történő megvásárlására fordíthatja. Kemény lombos vastag tűzifa esetében a megvásárolt tűzifa mennyiségének legfeljebb 5%-a lehet a nem kemény lombos fajokból származó fafajta. Barnakőszén vásárlása esetén a támogatást a Kedvezményezett 20–40 mm átmérőjű barnakőszén vásárlásra fordíthatja.

8. A Kedvezményezett a támogatói okirat 3. pontjában rögzített, támogatott mennyiségnél több tüzelőanyagot is vásárolhat, ha a meghatározott minőségi követelményeknek megfelelő tüzelőanyagot a pályázati kiírásban meghatározott árnál kedvezőbb feltételekkel tudja beszerezni.

9. Amennyiben az önkormányzat a tüzelőanyagot ÁFA körön kívüli eladótól szerzi be, úgy a támogatás felhasználása során kizárólag a nettó támogatási összeg vehető figyelembe.

10. A Kedvezményezett a támogatásból vásárolt tűzifát, illetve szenet 2022. február 15. napjáig osztja ki a rászorulóknak részére, a támogatás teljes összegének pénzügyi felhasználása legkésőbb 2022. március 31. napjáig történhet meg. A támogatás átvételét átvételi elismervény kiállításával kell igazolni 2 példányban, melyből egy példány a Kedvezményezettet, egy példány a támogatásban részesültet illet meg. Az átvételi elismervényben fel kell tüntetni a támogatásban részesült nevét, a tüzelőanyag fajtáját, a tüzelőanyag mennyiségét, valamint az átvétel idejét.
11. A Kedvezményezett a támogatás felhasználásáról 2022. április 15. napjáig számol el a Kincstár területileg illetékes Igazgatósága felé a miniszter által kiadott adatlap szerint az ebr42 rendszeren keresztül. Az elszámolásban a szociális rászorultság és a 2021. évi igénylés részletes feltételeit tartalmazó rendeletre hivatkozni kell. A támogatás fenti határidőkön túli felhasználása, illetve az elszámolás fenti határidőkön túli teljesítése esetén a támogatás jogosulatlanul igénybe vett támogatásnak minősül. A Kincstár területileg illetékes Igazgatósága elektronikusan tájékoztatja a Kedvezményezettet a benyújtott elszámolás elfogadásáról, illetve a visszafizetési kötelezettség megállapításáról.
12. A Kedvezményezettnek a szociális rászorultság és a 2021. évi igénylés részletes feltételeit – legkésőbb a tüzelőanyag megvásárlását követő 10. napon hatályba lépő – rendeletben kell szabályoznia.
13. A tűzifa származását az erdőről, az erdő védelméről és az erdőgazdálkodásról szóló 2009. évi XXXVII. törvény 90. §-a szerint kell igazolni. A beszerzett tűzifa mennyiségének igazolása érdekében e rendelkezés szerinti szállítójegy(ek) másolatát az elszámoláshoz csatolni kell.
14. A tűzifa, valamint a szén szállításából – ideértve a rászorulókhhoz való eljuttatást is – származó költségek a Kedvezményezettet terhelik.
15. A támogatási összeg elszámolásához szükséges az önkormányzat nevére kiállított számla, amely tartalmazza a vásárolt tűzifa erdei m³-ének vagy szén q-nak mennyiségét, a tűzifa illetve szén fajtáját és a fizetendő összeget (azaz a támogatás és az önrész összegét összesen), továbbá a jogosultak részére megállapított határozat(ok), valamint az általuk átvett tűzifa, illetve szén mennyiségére vonatkozó átvételi elismervény hitelesített másolata alapján összesített, polgármester által aláírt táblázat.
16. A támogatás felett a Kedvezményezett rendelkezik és felelős annak jogszerű felhasználásáért.
17. A Támogató által nyújtott támogatás nem ruházható át, nem engedményezhető.
18. A Kedvezményezett 10 napon belül tájékoztatja a Támogatót minden olyan, a jelen okiratban szereplő adatban, illetve egyéb körülményben bekövetkezett változásról, amely érdemben érinti a Támogatott tevékenység teljesítését, eredeti céljának megvalósulását.
19. A támogatás felhasználásának elkülönített nyilvántartásáról és elszámolásáról a Kedvezményezett gondoskodik.
20. A Kedvezményezett köteles a Támogatás felhasználása során – ha ennek a közbeszerzésekről szóló 2015. évi CXLIII. törvény (a továbbiakban: Kbt.) szerinti feltételei fennállnak – közbeszerzési eljárást lefolytatni. A Kedvezményezett tudomásul veszi, hogy a közbeszerzési eljárási kötelezettség esetén, amennyiben a beszerzés közbeszerzési eljárás nélkül történik meg, akkor köteles a támogatási összeget teljes egészében a jelen támogatási okiratban meghatározott kamatokkal együtt a központi költségvetésbe visszafizetni, és a Kbt.-ben meghatározott egyéb jogkövetkezményeket is viselni.

21. Az Áht. 53/A. § (2) bekezdése alapján a támogatás jogosulatlan igénybevétele, jogszabálysértő vagy nem rendeltetésszerű felhasználása, továbbá a költségvetési támogatás visszavonása esetén a Kedvezményezett a költségvetési támogatás összegét ügyleti kamattal, késedelem esetén késedelmi kamattal növelt mértékben köteles visszafizetni. Az államháztartásról szóló törvény végrehajtásáról szóló 368/2011. (XII. 31.) Korm. rendelet (a továbbiakban: Ávr.) 98. § (1)-(2) bekezdései szerint az ügyleti kamat mértéke a jegybanki alapkamat kétszerese, a késedelmi kamat mértéke a késedelemmel érintett naptári félév első napján érvényes jegybanki alapkamat. Az ügyleti kamat számításának kezdő időpontja a költségvetési támogatás folyósításának napja, utolsó napja a visszafizetési kötelezettség teljesítésének napja. A késedelmi kamat számításának kezdő időpontja a kötelezett késedelembe esésének napja, utolsó napja a visszafizetési kötelezettség teljesítésének napja. Az Ávr. 99. § (5) bekezdése alapján a Kedvezményezett a támogatással összefüggésben keletkező visszafizetési kötelezettségét a Kincstár által megjelölt fizetési számlára történő befizetéssel teljesíti.

22. A Kedvezményezett tudomásul veszi, hogy a visszafizetési kötelezettség nem teljesítése esetén annak érvényesítése az Áht. 53/A. § (3) bekezdése és 60/A. § (2) bekezdése alapján a Kedvezményezett fizetési számlájára benyújtandó beszedési megbízással történik.

23. Az Áht. 50. § (1) bekezdés, valamint az Ávr. 75. § alapján költségvetési támogatás abban az esetben biztosítható, ha a támogatási igény benyújtója

- megfelel a rendezett munkaügyi kapcsolatok követelményének,
- harmadik személy irányában olyan kötelezettsége nem áll fenn, amely a költségvetési támogatás céljának megvalósulását megghiúsíthatja.

24. A Kedvezményezett jelen költségvetési támogatás tekintetében adólevonási joggal nem rendelkezik.

25. A Kedvezményezett köteles a támogatás felhasználásának, illetve a felhasználás megvalósulásának ellenőrzését a Támogató, továbbá minden olyan szervezet és hatóság részére lehetővé tenni, melyeket erre jogszabály jogosít, illetve kötelez. Köteles továbbá az ellenőrzésre feljogosított szervek megkeresésére az ellenőrzés lefolytatásához szükséges tájékoztatást és segítséget megadni, a kért dokumentumokat rendelkezésre bocsátani, a helyszíni ellenőrzést lehetővé tenni.

26. A Kedvezményezett köteles a költségvetési támogatási iratokat, valamint a támogatási összeg felhasználását alátámasztó bizonylatokat teljes körűen a mindenkori iratkezelési szabályoknak megfelelően kezelni, és a támogatás elszámolását követő 10 naptári évig hiánytalanul megőrizni.

27. Ha a Kedvezményezett ezen elektronikus úton közölt Támogatói Okirattal összefüggésben 2021. szeptember 29-én 10:00 óráig nem tesz nyilatkozat formájában észrevételt az ebr42 információs rendszeren keresztül, azt a Támogató a Támogatói Okirat elfogadásának, egyben a fenti feltételeknek való megfelelés kinyilvánításának tekinti.

28. Jelen támogatói okiratban nem szabályozott kérdésekben az Áht., az Ávr., a Kvtv., valamint a pályázati kiírás rendelkezéseit kell alkalmazni.

29. A pályázat, a pályázathoz és a támogatói okirathoz mellékelt dokumentumok, az okirat kiadásának feltételeként meghatározott dokumentumok a jelen okirat elválaszthatatlan részét képezik, és a Támogatóra, valamint a Kedvezményezettre kötelező érvényűek, ha azok fizikai értelemben jelen okirathoz nem is kerültek csatolásra. Ezek a dokumentumok együtt olvasandók és értelmezendők, egymást kiegészítik és kölcsönösen magyarázzák, de mindennemű értelmezés során elsődlegesen a támogatói okirat rendelkezései az irányadóak.

30. A központi költségvetés IX. fejezetébe sorolt előirányzatokra vonatkozó kötelezettségvállalás, utalványozás, ellenjegyzés és érvényesítés rendjéről szóló 35/2015. (XII. 9.) BM utasítás 4.1. pontjában foglaltak alapján kötelezettségvállalásra Pogácsás Tibor önkormányzati államtitkár jogosult.

31. Jelen okirat elektronikusan az ebr42 önkormányzati információs rendszerben kerül kiadásra a Kedvezményezett részére, a Kincstár területileg illetékes igazgatósága részére, valamint papír alapon a Támogató Irattára részére.

A miniszter nevében és megbízásából:
Pogácsás Tibor
önkormányzati államtitkár
Belügyminisztérium

A pénzügyi fedezet rendelkezésre áll:

Jog ellenjegyzés:

dr. Papp Emese
főosztályvezető

dr. Fekete Zsuzsanna

Önkormányzati Gazdasági Főosztály
Belügyminisztérium

Jogtanácsosi és Adatvédelmi Főosztály
Belügyminisztérium

Budapest, 2021. szeptember 21. nap

Budapest, 2021. szeptember 28. nap



3425 SÁLY, Eötvös telep 31.
Adószám:23447473-2-05 Cg:05-09022309

Tel:30/488-4670
e-mail: matra.brikett@gmail.com

KOCSORD KÖZSÉG ÖNKORMÁNYZATA

Bakos Róbert Polgármester Úr részére

Kocsord,
Szent István u. 13.
4751

Kocsord Község Önkormányzata
Polgármesteri Hivatala
Kocsord

Érkezett: 2021. év. 10. hó 29. nap

Iktatószám: K/3110/7.10/20.21

Melléklet száma:db, lapozéna:db

Tárgy: árajánlat

Tisztelt Polgármester Úr!

Köszönjük, hogy megtisztelték bizalmukkal és árajánlat – kérésükkel hozzánk fordultak, melyet az alábbiakban tekinthetnek meg.

A termékek megrendelt mennyiség szerinti átadási ára:

Termék	Csomagolás	Nettó ár Ft/zsák	Bruttó ár Ft/zsák	Összesen zsák	Nettó érték Ft	Bruttó érték Ft
Zsákos diószén 20-40 mm	25 kg/zsák 33 zsák/raklap 28 raklap/ forduló	708	900	5104	3.316.632	4.589.313

Termék	Csomagolás	Nettó ár Ft/tonna	Bruttó ár Ft/tonna	Összesen tonna	Nettó érték Ft	Bruttó érték Ft
Ömlesztett diószén (20 – 40 mm)	ömlesztett (tonna) forduló	17.000	21.590	127,6	2.169.200	2.754.884.

A fenti ár nem tartalmazza a helyszínre történő szállítást és a raklapok árát.
A lerakodás az önkormányzat feladata.

Szállítás

Szállítási díj Bükkábrány – Kocsord viszonylatra:

Termék	ÁFA kulcs	Mennyiség	Egységár Ft	Nettó érték Ft	ÁFA érték Ft	Bruttó érték Ft
Szállítási díj zsákos diószén	27 %	6 forduló (155 raklap)	139.000.	834.000	225.180.	1.059.180
Szállítási díj ömlesztett diószén	27 %	5 forduló (127,6 tonna)	114.173.	570.865.	154.134	724.999

Az ömlesztett termék vásárlása esetén az árut szállítmányonként hídmérlegen mérlegelésre kerül, azt egyesített szállítólevél és mérlegjeggyel okmánnyal indítjuk útnak. Az elszámolás a mérlegjegyek alapján történik. Így az árajánlatban szereplő mennyiség és a valós mennyiség között minimális eltérés mutatkozhat.



3425 SÁLY, Eötvös telep 31.
Adószám: 23447473-2-05 Cg: 05-09022309

Tel: 30/488-4670
e-mail: matra.brkett@gmail.com

Raklapok

A raklapok kiszámlázásával az alábbi lehetőségek állnak fent:

1. Az önkormányzat csere EUR raklapot biztosít. Ebben az esetben társaságunk raklaphasználati díjat számol fel, melynek mértéke 250 Ft + áfa/raklap.
2. Az önkormányzat valamennyi raklapot megvásárolja 2.500 Ft + áfa/raklap áron.

A kiszállítást megrendelést követően tudjuk vállalni, a megkötendő szerződésben meghatározott napokon.

Reméljük, árajánlatunk megfelel az Önök igényeinek.

Bükkábrány, 2021. október 29.

Üdvözlettel:

Zelei Zsuzsanna

MÁTRA BIKETT KFT.
3425 Sály, Eötvös telep 31.
Adószám: 23447473-2-05
Cg: 05-09-022309

-2-



ORMOSSZÉN ZRT.

Székhely: 3526 Miskolc, Zsolcai kapu 9-11. I/104.
Internet: www.ormosszen.hu

Értékesítés 06-30-528-1802
Fax: 06-46-507-624
E-mail: ormosrendeles@gmail.com

Kocsord Község Önkormányzata

4751 Kocsord

Szent István utca 13.

Tárgy: Szociális célú tüzelőanyag költségére és kiszállítására árajánlat

Tisztelt Önkormányzat!

Kérése alapján a szociális célú tüzelőanyag 20 – 40 mm-es barnakőszén (diószén) vásárlására és leszállítására vonatkozóan az alábbi árajánlatot tesszük:

A raklapra csomagolt (40 db x 25 kg-os kicsi zsák), gépkocsira rakva, diószén ára 30.000,- Ft + ÁFA / raklap.

A szállítási költség 6.500,- Ft + ÁFA / raklap, mely az önkormányzat által meghatározott, egy címhelyre történő szállítást foglalja magába.

Lehetőség van saját szervezésben történő szállításra, saját vagy az önkormányzat által bérelt, arra alkalmas fuvarszöközzel is.

Miskolc, 2021. 10. 21.

Tisztelettel:

ORMOSSZÉN ZRT.
3526 Miskolc
Zsolcai kapu 9-11. I/104.
Adószám: 24700065-2-05

Huszti Béla
Vezérigazgató

Kocsord Község Önkormányzata Polgármesteri Hivatala Kocsord
Érkezett: 2021. év. 10. hó nap
Iktatószám: K/13110/18/2021
Mellékelt száma:db, leírás:

ÁRAJÁNLAT

Sorszám:
149

Ajánlat kiállító adatai:

GREENFIRE Kft.
 4150 Püspökladány, Magyarország
 Táncsics Mihály u. 27.
 Adószám: 13348548-2-09
 EU adószám: HU13348548
 Bankszámlaszám OTP 11738053-21172997-00000000
 Iban: HU1711738053-21172997-00000000
 Swift: OTPVHUBH
 Tel.+36 54 451 024 + 36 70 375 2454
 Eutr szám: AA5851919

Ajánlatkérő adatai:

Kocsord Község Önkormányzata
 4751 Kocsord
 Szent I. u. 13.
 Adószám: 15731814-2-15

Megnevezés	Ajánlat kelte		Érvényességi határidő				
	2021.10.28.		2021.11.26.				
	Menny.Mec.	Kedv.	Egységár	ÁFA	Nettó érték	ÁFA érték	Bruttó érték
Zsákos tisztított diószen	1 276,000máza		3 234,6457				
20-40 mm átmérőjű barnaszén 1 raklap 33 db 25 kg-os szenet tartalmaz			4 108,0000	27%	4 127 407,87	1 114 400,13	5 241 808,00
Fuvardíj költség áthárítás	6,000db		90 000,0000				
			114 300,0000	27%	540 000,00	145 800,00	685 800,00
			Összesen:		4 667 408	1 260 200	5 927 608

Végösszeg: 5 927 608 HUF

(ötmillió-kilencszázhuszonhétézer-hatszáznyolc forint)

Kocsord Község Önkormányzata Földgáz- és Energiaközvetítő Kocsord
Érkezési dátum: 2021. évr. 10. hó 28. nap
Küldési cím: Kocsord, Szent I. u. 13.
Méret:db, térfogat:dm ³

Kocsord Község Önkormányzata
Polgármesterétől
ELŐTERJESZTÉS
- a Képviselő-testülethez -

Tisztelt Képviselő-testület!

A nemzeti köznevelésről szóló 2011. évi CXCV. törvény (a továbbiakban: Nkt.) 50. § (8) bekezdése alapján a területileg illetékes tankerületi központ feladata az iskolák felvételi körzetének meghatározása. A felvételi körzetek megállapításához be kell szerezni az érdekelt települési önkormányzatok véleményét.

Az Nkt. 50. § (6) bekezdése szerint az általános iskola köteles felvenni, átvenni azt a tanköteles tanulókat, aki életvitelszerűen az általános iskola körzetében lakik (a továbbiakban: kötelező felvételt biztosító iskola). Ha a településen több általános iskola működik, az egyes általános iskolai körzetet úgy kell meghatározni, hogy kialakíthatóvá váljon a hátrányos helyzetű gyermekek egyenletes aránya a nevelési-oktatási intézményekben. Ezen rendelkezéseket a tagintézmények esetében is alkalmazni kell. (Nkt. 50.§(11)bek.)

A nemzeti köznevelésről szóló törvény végrehajtásáról szóló 29. § (1) bekezdése értelmében a jegyző **összesíti a települési önkormányzat illetékességi területén a hátrányos és a halmozottan hátrányos helyzetű gyermekek és tanulók számát, és az így előálló statisztikai adatokat - a körzethatárok megállapítása, felülvizsgálata érdekében - minden év október 31-ig az illetékes tankerületi központ számára továbbítja.**

A nevelési-oktatási intézmények működéséről és a köznevelési intézmények névhasználatáról szóló 20/2012. (VII.31.) EMMI rendelet (a továbbiakban EMMI rendelet) 24. § (1) bekezdése szerint a felvételi körzetek megállapításához **az illetékes tankerületi központ minden év október 15. napjáig beszerzi az illetékességi területén található települési önkormányzatok véleményét**, amely tartalmazza a település jegyzőjének nyilvántartásában szereplő, a településen lakóhellyel, ennek hiányában tartózkodási hellyel rendelkező hátrányos helyzetű, általános iskolába járó gyermekek létszámát intézményi és tagintézményi bontásban.

A Tankerületi Központ megkezdte a 2022/2023. tanévre vonatkozóan az általános iskolák felvételi körzetének egyeztetését, mellyel összefüggésben kérte Kocsord Község Önkormányzat előzetes véleményét annak érdekében, hogy december 1-jéig tájékoztathassa a települési önkormányzatokat, az illetékességi területén működő általános iskolákat, valamint az Nkt. 50. § (10) bekezdése szerinti esetben a nemzetiségi önkormányzatot a kijelölt körzetek egyeztetett tervezetéről, melyet az EMMI rendelet 24. § (1a) bekezdése szerint február 15. napjáig véleményezhet a települési önkormányzat, a nemzetiségi önkormányzat – amennyiben releváns – az egyeztetésről döntést hoz.

Kérem a Tisztelt Képviselő-testületet az előterjesztés megtárgyalására, és határozat-tervezet elfogadására.

Kocsord, 2021. november 15.

Bakos Róbert s.k.
polgármester

„Tervezet”

Kocsord Község Önkormányzata
Képviselő- testületének
...../2021.(.....)
határozata

Kötelező felvételt biztosító általános iskolai körzethatárok véleményezéséről

Kocsord Község Önkormányzat Képviselő-testülete

1./ Megállapítja, hogy Kocsord településen lakóhellyel, ennek hiányában tartózkodási hellyel rendelkező *halmozottan hátrányos helyzetű*, a

- Jókai Mór Általános Iskola köznevelési intézménybe járó gyermekek létszáma 62 fő,
- Móra Ferenc Általános Iskola és Speciális Előkészítő Szakiskola köznevelési intézménybe járó gyermekek létszáma 1 fő,
- Bp. IX. Kerületi József Attila Általános Iskola és Alapfokú Művészeti Iskola köznevelési intézménybe járó gyermekek létszáma 2 fő,

2./ Megállapítja, hogy Kocsord településen lakóhellyel, ennek hiányában tartózkodási hellyel rendelkező *hátrányos helyzetű*, a

- Jókai Mór Általános Iskola köznevelési intézménybe járó gyermekek létszáma 26 fő,
- Széchenyi István Katolikus Német Nemzetiségi, Magyar-Angol Két Tanítási Nyelvű Általános Iskola és Óvoda köznevelési intézménybe járó gyermekek létszáma 2 fő,
- BP. VIII. Kerületi Németh László Általános Iskola köznevelési intézménybe járó gyermekek létszáma 1 fő

3./ A településen pedagógiai szakszolgálati feladatokat a Szabolcs- Szatmár- Bereg Megyei Pedagógiai Szakszolgálat Mátészalkai Tagintézménye látja el (4700 Mátészalka, Kazinczy u. 3.).

4./ Felkéri a jegyzőt, hogy a határozatot a Kormányhivatal részére küldje meg.

K.m.f.

Bakos Róbert s.k.
polgármester

Dr. Gellért-Kovács Adrienn s.k.
jegyző



**KOCSDORDI POLGÁRMESTERI HIVATAL
BESZÁMOLÓ**

Kocsordi Polgármesteri Hivatal



BESZÁMOLÓ a 2020-2021. években végzett munkáról



KOCSORDI POLGÁRMESTERI HIVATAL BESZÁMOLÓ

Magyarország helyi önkormányzatairól szóló 2011. évi CLXXXIX. törvény (továbbiakban Mőtv.) 81. § (3) bekezdés f) pontja szerint a jegyző évente beszámol a Képviselő-testületnek a polgármesteri hivatal munkájáról.

A Polgármesteri Hivatal jogállása, főbb feladatai

A Mőtv. 84. § (1) bekezdése szerint:

„A helyi önkormányzat képviselő-testülete az önkormányzat működésével, valamint a polgármester vagy a jegyző feladat- és hatáskörébe tartozó ügyek döntésre való előkészítésével és végrehajtásával kapcsolatos feladatok ellátására polgármesteri hivatalt vagy közös önkormányzati hivatalt hoz létre. A hivatal közreműködik az önkormányzatok egymás közötti, valamint az állami szervekkel történő együttműködésének összehangolásában.”

E megfogalmazás egyrészt tömören, de világosan deklarálja a hivatal egységes szervezeti voltát, másrészt pontosan behatárolja annak fő feladatát. Ez pedig mind önkormányzati ügyekben (hatáskör címzettje főszabályként: képviselő-testület), mind államigazgatási ügyekben (hatáskör címzettje főszabályként: jegyző), a döntések előkészítése és végrehajtása. Ugyanakkor a hivatal az önkormányzati működés „frontvonala” is: rendkívül fontos a szerepe a helyi önkormányzatnak a helyi lakosság általi megítélésében, hiszen a lakosok leggyakrabban a Hivatalon keresztül találkoznak a helyi önkormányzat tevékenységével.

A Polgármesteri Hivatal felépítése

Az önkormányzatok szervezetrendszerük meghatározása során nagyfokú szabadságot élveznek. A Mőtv. 67. § (1) bekezdés d) pontja alapján a polgármester a jegyző javaslatára előterjesztést nyújt be a képviselő-testületnek a hivatal belső szervezeti tagozódásának, létszámának, munkarendjének, valamint ügyfélfogadási rendjének meghatározására.

A Polgármesteri Hivatal szervezeti felépítését tekintve számos változás következett be a 2020. évben. Ennek fényében 2020. április 01. napjával jegyzőváltás történt majd augusztus 31. napjával, az önkormányzati gazdálkodás racionalizálása érdekében meghozott döntés(ek) keretében a Polgármesteri Hivatalban megszűnt a hivatalsegéd jogviszonya.

Ezt követően - többek között az elismert létszámhoz való közelítés érdekében - 2021. szeptember 30. napjával kettő köztisztviselő kolléga jogviszonya szűnt meg a Hivatalban.

Figyelemmel a fentiekre a Polgármesteri Hivatal létszáma 9 főre csökkent (1 jegyző, 1 aljegyző, 5 köztisztviselő, 1 köztisztviselő GYES-en van, 1 fő megbízási szerződés keretében foglalkoztatott).

A Polgármesteri Hivatal tevékenységéről általában

A Hivatal 2020. évi tevékenységét alapvetően meghatározta, hogy Magyarország Kormánya 2020. március 11. napján a 40/2020. (III. 11.) Kormányrendelettel az élet- és vagyonbiztonságot veszélyeztető tömeges megbetegedést okozó humánjárvány következményeinek elhárítása, a magyar állampolgárok egészségének és életének megóvása érdekében Magyarország egész területére veszélyhelyzetet hirdetett ki, amelyet csak 2020. június 18-ával szüntetett meg.



KOCSORDI POLGÁRMESTERI HIVATAL BESZÁMOLÓ

Közismert módon sajnos az ország nem kerülhette el a járvány második hullámát, így 2020. november 4-én ismételtelen kihirdetésre került a veszélyhelyzet, amelynek hatálya immár egész évben fennmaradt.

A katasztrófavédelemről és a hozzá kapcsolódó egyes törvények módosításáról szóló 2011. évi CXXVIII. törvény 46. § (4) bekezdése alapján veszélyhelyzetben a települési önkormányzat képviselő-testületének feladat- és hatáskörét a polgármester gyakorolta.

Veszélyhelyzet alatt így, sem a Képviselő-testület és annak bizottsága, sem a nemzetiségi önkormányzat, de az önkormányzati társulások sem tarthattak ülést. Így a hivatal új feladata a veszélyhelyzeti klauzulával ellátott polgármesteri rendeletek és határozatok előkészítése lett.

A veszélyhelyzet első szakaszában a védekezés főszereplői az önkormányzatok voltak. Ennek megfelelően a hivatalnak szinte egyik napról a másikra kellett az óvoda bezárásával kapcsolatos feladatokat ellátni, megoldani az étkeztetést a köznevelési intézményekben.

Kiemelkedően fontos feladat volt a védekezési eszközökkel való gazdálkodás. A járvány első hullámával az egyik pillanatról a másikra hiánycikké váltak a maszkok és a tisztítószer. A hivatal kitarító munkájának köszönhetően az összes önkormányzati intézmény rendelkezett megfelelő minőségű és mennyiségű védekező eszközzel, sőt tanulva az első hetek eszközhiányából, arra törekedtünk, hogy minden eszközből tartalékkal rendelkezünk. Nagy segítséget jelentett az Emberi Erőforrások Minisztériumától kapott fertőtlenítőszer és tisztítószer ellátmány.

Annak érdekében, hogy a hivatal dolgozói védve legyenek a személyes ügyintézés lehetőségét a hivatalban minimálisra csökkentettük és átálltunk az elektronikus ügyintézésre. Azokban az esetekben amikor a személyes ügyintézés elkerülhetetlen (pl: anyakönyvi ügyek) bevezettük az időpontfoglalás lehetőségét. Ez utóbbi olyan mértékben bevált, hogy megvizsgáljuk annak fenntartását a veszélyhelyzet végét követően is. Az esküvőknél korlátoztuk a jelenlévő vendégek számát, a beléptetéskor pedig kötelezővé vált a kézfertőtlenítő használata továbbá a maszk viselése.

Próbáltunk mindent megtenni annak érdekében, hogy a vírus a Hivatalban ne jelenjen meg – ez az első hullámban sikerült is – de mégsem nem tudtuk elkerülni, hogy ne legyenek megbetegedések. Sajnálatos módon 4 köztisztviselő került karanténba közel egyidőben. A beteg kollégák lábadozása alatt (közel négy hét) 4 illetve 5 köztisztviselő látta el a hiányzó kollégák feladatát.

A hivatalnak kellett továbbá megszerveznie a hetven éven felüli személyek számára a bevásárlást, valamint a hatósági karanténba kerülők számára is biztosítani kellett az ellátást.

További változást hozott a Hivatal életében, hogy a Magyar Falu Program keretében a Polgármesteri Hivatal épülete felújításra kerül. Ennek eredményeképpen 2021. szeptember közepén a Nyugdíjas Klub épületébe költözött át a Hivatal.

A Polgármesteri Hivatalban folyó munkát talán legszemléletesebben reprezentáló mutató az iktatott ügyiratok illetve a testületi, polgármesteri döntésre előterjesztett rendelet-tervezetek, határozati javaslatok száma. Még akkor is, ha terjedelmükben az iktatott iratok igencsak különbözőek.



KOCSDORDI POLGÁRMESTERI HIVATAL BESZÁMOLÓ

A központi iktató programban iktatott ügyiratok számának bemutatása mellett a hivatali létszám alakulásának együttes értékelése adhat reális képet a munkatcher alakulásáról.

A központi iktatóprogramban iktatott ügyiratok száma az 2020. évben 4192 főszám és 7212 alszám került iktatásra.

Hivatal létszáma, személyi feltételek

A Hivatal központilag támogatott álláshelyeinek száma 8,04 fő.

A hivatal álláshelyeinek száma 2021. november 01. napjával a következő:

9 fő (1 jegyző, 1 aljegyző, 5 köztisztviselő, 1 köztisztviselő GYES-en van, 1 fő megbízási szerződés keretében foglalkoztatott)

A Hivatalban foglalkoztatottak végzettség szerinti megoszlására jellemző, hogy magasabb a felsőfokú végzettségű köztisztviselők száma, mint a középfokú végzettségű köztisztviselők. A Hivatalban 5 fő felsőfokú és 2 fő középfokú végzettséggel rendelkező köztisztviselő dolgozik.

Köztisztviselők továbbképzés

A közszolgálati tisztviselők továbbképzéséről szóló 273/2012. (IX.28.) Korm. rendelet értelmében a 2014. évtől a köztisztviselők tervszerű, egységes, rendszeres továbbképzési kötelezettsége a közszolgálati továbbképzési, valamint szakmai továbbképzési programokkal, illetve a vezetőképzésekben való részvétellel teljesíthető. A 4 éves továbbképzési időszakban a felsőfokú végzettséggel rendelkező köztisztviselőknek legalább 128 tanulmányi pontot, a középfokú végzettséggel rendelkező köztisztviselőnek legalább 64 pontot kell teljesíteni.

A Hivatalban valamennyi köztisztviselő teljesítette időarányosan a továbbképzési kötelezettségét. A köztisztviselők rendelkeznek a vonatkozó jogszabályokban meghatározott iskolai végzettséggel, a közigazgatási alapvizsgával és közigazgatási szakvizsgával.

Teljesítményértékelés

A közszolgálati tisztviselőkről szóló 2011. évi CXCV. törvény (a továbbiakban: Kttv.), a közszolgálati egyéni teljesítményértékelésről szóló 10/2013. (I.21.) Korm. rendelet, valamint a közszolgálati tisztviselők egyéni teljesítményértékeléséről szóló 10/2013. (VI. 30.) KIM rendelet tartalmazza a teljesítményértékelés jogszabályi kereteit. A közszolgálati tisztviselő egyéni teljesítményértékelése fél évente ismétlődő, formalizált keretek között zajló, a munkáltatói jogkör gyakorlója által végzett tevékenység.

A teljesítményértékelés során a köztisztviselő munkaköri leírásában foglalt cscti, valamint kiegészítő jellegű feladatai alapján legalább 3, legfeljebb 4 teljesítménykövetelményt kell meghatározni.



KOCSDORDI POLGÁRMESTERI HIVATAL BESZÁMOLÓ

A közszolgálati tisztviselő tárgyévre vonatkozó súlyozással megállapított teljesítményértékelési eredményeinek százalékban meghatározott számtani átlaga adja meg a közszolgálati tisztviselő minősítését.

Az értékelés eredményeként a Kttv.-ben foglaltak szerint lehetőség van az illetmény legfeljebb 50 %-kal történő megemelésére vagy legfeljebb 20 %-kal történő csökkentésére. A köztisztviselők bérezésének alapjául szolgáló illetményalap 2008 óta 38.650 Ft, így a legtöbb köztisztviselőnk bére a garantált bérminimumot sem éri el a törvényi besorolás szerint.

A Hivatal tárgyi és informatikai feltételei

A tárgyi feltételek alapvetően adottak voltak a megfelelő munkavégzéshez, az eszközök cseréje, új eszközök beszerzése azonban a folyamatos, a minőségi munkavégzés alapvető feltétele.

A Polgármesteri Hivatal felújítására vonatkozó Magyar Falu Program pályázat keretében eszközbeszerzésre is lehetőségünk nyílt, melynek keretében többek között informatikai eszközök, irodabútorok és kisebb irodai gépek beszerzésére kerül sor.

A Hivatal informatikai feladatai közé tartozik a számítástechnikai-, informatikai rendszer szabályszerű és biztonságos működtetése, amely nem csak a mindennapi munka előírás szerinti elvégzéséhez alapkövetelmény, hanem az adatvédelmi jogszabályoknak történő teljes megfeleléshez is biztosítja a szükséges háttérrel.

Az IBF valamint a GDPR követelményeknek való megfelelés, valamint a DPO feladatok ellátása szerződéses jogviszony keretében biztosított.

Képviselő-testületek és a nemzetiségi önkormányzat működésével kapcsolatos feladatok

Kocsord Község Önkormányzat Képviselő-testülete, Pénzügyi Bizottsága, valamint a Kocsordi Roma Nemzetiségi Önkormányzat Képviselő-testülete üléseinek jogi kontrolljával kapcsolatos előkészítési és végrehajtási feladatokat a jegyző, és a jegyző irányítása alatt álló Hivatal látja el.

A Képviselő-testület és a nemzetiségi önkormányzat működése nem valósítható meg a testületi és bizottsági ülések előkészítése, előterjesztésekkel kapcsolatos adminisztratív teendők ellátása, és lebonyolítása nélkül. Jelentős feladat hárul a Hivatal dolgozóira az üléseken hozott döntések végrehajtása során. Az ülések jegyzőkönyveinek elkészítése, aláírása, a határozatok elkészítése, és ezt követően a rendeletek és jegyzőkönyvek feltöltése, a saját honlapon valamint a Nemzeti Jogszabálytárban történő közzététele kiemelt odafigyelést igényel. Tekintettel a testületi aktivitásra az ilyen jellegű adminisztrációs teher nem csökkent ebben az évben sem.

A Hivatalban dolgozó munkatársak magas fokú odafigyelése, szakmai felkészültsége alapvető feltétele a helyi közösségeket érintő ügyek megfelelő ellátásának, a képviselők és a helyi lakosok közötti jó kapcsolat fenntartásának, ápolásának. A jelenlegi leterheltség mellett ez egyre nehezebben valósítható meg.



KOCSORDI POLGÁRMESTERI HIVATAL BESZÁMOLÓ

Az ülések száma az elmúlt évben a következőképpen alakult:

2020. év	Képviselő-testület		Pénzügyi Bizottság	
	Ülések száma	Határozatok száma	Ülések száma	Határozatok száma
Kocsord Község Önkormányzat	14	173	7	28
Kocsordi Roma Nemzetiségi Önkormányzat	6	8	-	-

Államgazgatási és önkormányzati hatósági ügyek

2020. december 31. napjáig bezárólag a Kocsordi Polgármesteri Hivatalnál 4192 főszám és 7212 alszám került iktatásra.

1.) Anyakönyvi igazgatás

2020. év	
Születés	-
Házasság	22
Halál	23
Hazai ak.	5
Névváltoztatás/adatjavítás	5
Névadó	-
Teljes hat. apai elismerő ny.	12
Ak. kivonat	89

2.) Népesség-nyilvántartási ügyek

2020. évben a Hivatalnál 174 lakcímváltozás bejelentésre került sor.

3.) Hagyatéki eljárás

2020. év	
Hagyaték ügyszám	66



KOCSORDI POLGÁRMESTERI HIVATAL BESZÁMOLÓ

4.) Hatósági bizonyítvány kiállítása ügycsoportonként

2020. év	
Adó –és értékbizonyítvány (hagyaték)	80
Egyéb hatósági bizonyítvány	39

5.) Adóigazolás kiállítása

2020. év	
Adóigazolás kiállítása	3

6.) Ipari és kereskedelmi igazgatási ügyek

A telepengedélyezés, illetve a telep létesítésének bejelentése alapján gyakorolható egyes termelő és egyes szolgáltató tevékenységekről, valamint a telepengedélyezés rendjéről és a bejelentés szabályairól szóló 57/2013. (II.27.) Korm. rendeltben foglalt feladat – és hatáskört a telep fekvése szerint illetékes település jegyzője gyakorolja.

A kereskedelmi tevékenységek végzésének feltételeiről szóló 210/2009. (IX.29.) Korm. rendeletben foglalt feladat- és hatáskört

a) a mozgóbolt útján folytatott kereskedelmi tevékenység, az üzleten kívüli kereskedelem, a csomagküldő kereskedelem, az automatából történő értékesítés, valamint a közlekedési eszközön folytatott értékesítés esetében a 6. § (1), (2) és (4)-(7) bekezdése, a kereskedelemről szóló 2005. évi CLXIV. törvény (a továbbiakban: Kertv.) 3. § (1) és (5) bekezdése, 6/G. § a) pontja, valamint e rendelkezésekkel összefüggésben a Kertv. 9. § (1), (4) és (5) bekezdése tekintetében a kereskedő székhelye szerinti település, Budapesten a kerületi önkormányzat jegyzőjét, a Fővárosi Önkormányzat által közvetlenül igazgatott terület tekintetében a fővárosi főjegyzőt,

b) az a) pontban nem említett kereskedelmi tevékenységek esetében e rendelet, a Kertv. 3. § (1) és (5)-(8) bekezdése, 5. § (5) bekezdése, 6. § (2) bekezdés a) pontja, 6. § (5) bekezdése, 6/G. § a) és b) pontja, valamint e rendelkezésekkel összefüggésben a Kertv. 9. § (1), (4) és (5) bekezdése tekintetében a kereskedelmi tevékenység helye szerinti települési, Budapesten a kerületi önkormányzat jegyzőjét, a Fővárosi Önkormányzat által közvetlenül igazgatott terület tekintetében a fővárosi főjegyzőt jelöli ki.

Az ipari és kereskedelmi igazgatási ügyek száma az alábbiak szerint alakult a 2020. évben:

Bejelentés köteles	6 db
Működési engedély köteles	2 db
Egyéb kereskedelem	0 db
Szálláshely	0 db
Telepengedély	1 db



KOCSORDI POLGÁRMESTERI HIVATAL BESZÁMOLÓ

7.) Szociális igazgatás

A településeken élők szociális helyzete felelősséget helyez a Hivatal és a képviselők vállára. Az önkormányzatok 2015. március 1-től kezdődően települési támogatások keretében biztosíthatnak támogatást az általuk támogatandónak ítélt, és a helyi rendeletben szabályozott élethelyzetekre.

A 2020. évben felülvizsgálatra kerültek a szociális ellátások ennél fogva Kocsord Község Önkormányzata 2020. évben alkotta meg a szociális ellátások helyi szabályozásáról szóló 8/2020. (V.22.) önkormányzati rendeletét melyben szabályozza az igényelhető támogatásokat.

Az új önkormányzati rendelet értelmében felülvizsgálatra került valamennyi ellátás. Azokat melyek bármilyen okból nem megfelelően és szabályosan kerültek megállapításra, azok megszüntetésre kerültek.

A települési támogatások száma az elmúlt évben az alábbiak szerint alakult:

2020.	Kérelmek	Támogatott	Fellebbezés
Rendkívüli települési támogatás	73	67	-
Első lakáshoz jutók támogatása	15	12	-
Szociális tüzelőanyag támogatás	275	197	-
Gyógyszertámogatás	37	22	-
Lakhatási támogatás	151	137	-

8.) Gyermekvédelmi ellátások, nevelésbe vétel

A jegyző, mint I. fokú gyámhatóság állapítja meg a gyermek rendszeres gyermekvédelmi kedvezményre való jogosultságát a Gyvt. rendelkezései alapján. Annak a gyermeknek, fiatal felnőttnek, akinek rendszeres gyermekvédelmi kedvezményre való jogosultsága a tárgyév augusztus 1-jén fennáll a tárgyév augusztus hónapjában, illetve a tárgyév november 1-jén fennáll a tárgyév november hónapjában természetbeni támogatást nyújt Erzsébet utalvány formájában. Az Erzsébet utalvány összege esetenként 2020-ban: alapösszegű 6000.- Ft és emeltösszegű 6500.- Ft.

A hátrányos helyzetű és a halmozottan hátrányos helyzetű gyermekek száma az alábbiak szerint alakult az elmúlt évben:

2020.	
Rendszeres gyermekvédelmi kedvezményben részesülő gyermekek és nagykorú gyermekek száma	228
HH gyermek száma	86
HHH gyermekek száma	113



KOCSORDI POLGÁRMESTERI HIVATAL BESZÁMOLÓ

Környezettanulmány készítésére 5 esetben került sor.

Hirdetmények

Föld eladással és haszonbérletbe adással kapcsolatos hirdetmények és árverési hirdetmények a települések hirdetőtábláján 2020-ban összesen 20 db esetben kerültek kihelyezésére.
(13 föld adásvételi, 6 föld haszonbérleti, 1 db árverési)

Közútkezelői hozzájárulás

Tulajdonosi, illetve közútkezelői hozzájárulás szükséges olyan, közúti terület igénybeviteléveljáró átalakításhoz, építmény elhelyezéshez, mely hatósági eljárás keretén belül kerül engedélyezésre. A 2020. évben 8 db tulajdonosi, illetve 4 db közútkezelői hozzájárulás kiadására került sor.

Adó ügyek

Az adóügyek az alábbiak szerint alakultak az elmúlt évben:

Adónem	Adózók száma /fő/	Adótárgy /db/	Múlt évi hátralék	Folyó évi terhelés	Befolyt összeg	Kintlévőség	Ebből záró nem esedékes hátralék
Kommunális adó	992	1090	1.755.388	4.061.650	3.339.982	2.477.056	0
Gépjárműadó	1010	1369	9.962.268	22.724.553	20.326.609	12.360.212	0
Iparüzési adó	287	-	-	8.647.981	5.869.564	2.778.417	2.323.466
Talajterhelési díj	3	-	0	327.600	-	327.600	0

Adóigazgatási ügyek:

Kommunális adó	1051 db
Gépjárműadó	571 db
Iparüzési adó	724 db
Talajterhelési díj	13 db
Jövedéki adó	4 db
Végrehajtás	64 db
Adó- és értékbizonyítvány	80 db
Adóigazolás	3 db
Egyéb igazgatási ügyek	197 db

Egyéb igazgatási ügyek:

Adók módjára történő behajtás – szabálysértési ügyek: 24 db



KOCSORDI POLGÁRMESTERI HIVATAL BESZÁMOLÓ

Szemétszállítási díj mentességi ügyek: 166 db

Katasztrófavédelem: 5 db

Telekalakítási eljárás: 2 db

Megjegyzések

Magánszemélyek kommunális adója: A magánszemélyek kommunális adójának felülvizsgálata (nyilvántartás, kivetések adattisztítása), illetve az adóhátralék behajtása folyamatos. A fennálló hátralék nagy részét képezik az elhunyt adózók több éves hátralékának felhalmozódása, illetve az adótárgy tulajdonjogában bekövetkezett változás (eladás) bejelentésének elmulasztása, ami szintén növeli a kimutatható hátralék összegét. Ezen adótárgyak után döntő többségében az adókivetés már megtörtént az új tulajdonos/örökös részére. Az adókivetéssel még nem rendelkezők részére felszólítás kerül kiküldésre az adótárgy bevallására, illetve az ingatlannyilvántartási adatok alapján adóhatósági megállapítással történik az adókivetés. A fent nevezett tételek rendezése (törlése), a behajtható hátralék végrehajtása folyamatban van.

Talajterhelési díj: A TRV Zrt. 2020-as évre vonatkozó adatszolgáltatása alapján Kocsord községben 123 db fogyasztási hely (ingatlan) található, amely a műszakilag rendelkezésre álló közcsatornára nincs rákötve. Helyismeret alapján megállapítható, hogy a TRV Zrt. adatszolgáltatásában szereplő ingatlanok kb. felén csak kerti csap található (ezek ellenőrzéséhez helyszíni szemlék lesznek szükségesek), amely nem jár talajterhelési díj fizetési kötelezettséggel. A Vízzolgáltató jelenleg ellenőrzéseket folytat, mivel vélhetően több olyan fogyasztási hely is található, ahol a rákötés megtörtént (házilag), használják a rendszert, viszont a TRV. részére nem jelezték, műszaki átadás nem történt. Így sem szennyvízdíjat sem talajterhelési díjat nem fizetnek. Az adózóknak kiküldött felszólítás (talajterhelési díj bevallására) után több rákötés is történt a településen. A 2022. évben megkérésre kerülő 2021-es évre vonatkozó lista vélhetően még tovább fog szűkülni a TRV-s ellenőrzések miatti rákötések következtében.

Külső és belső ellenőrzések

A költségvetési szervek ellenőrzésének kitüntetett szerepe van a közpénzekkel történő gazdálkodás miatt. A 193/2003. (XI.26) Korm. rendelet megszabta a közpénzekkel történő gazdálkodással szemben a gazdaságosság, hatékonyság, eredményesség követelményrendszerét, illetve ezek teljesülésének ellenőrzését a kockázatelemzés új típusú módszerének alkalmazásával. Az új 370/2011. (XI.26) Kormány rendelet ezt a szerepet tovább erősítette, amikor a költségvetési szervek belső kontrollrendszeréről és a belső ellenőrzésről összevontan rendelkezik.

A Hivatal belső ellenőrzési feladatait Varga Péter belső ellenőr látja el az éves ellenőrzési terv alapján. Az ellenőrzési tervet minden évben a Képviselő-testület hagyja jóvá.

A **belső ellenőrzés** keretében a 2020. évi belső ellenőrzési tervben foglaltakkal egyezően az ellenőrzés megtörtént az ellenőrzési jelentésben foglaltakat a Képviselő-testület megismerte és megtárgyalta.



KOCSORDI POLGÁRMESTERI HIVATAL BESZÁMOLÓ

A hivatali tevékenység külső szakmai ellenőrzése folyamatos. Büszkék lehetünk arra, hogy a megállapítások összességében pozitívak és elismerőek.

Külső ellenőrzést a következő hatóságok folytattak le.

1.) Közfoglalkoztatással összefüggő ellenőrzések

A) Munkaügyi ellenőrzések

(Mátészalkai Járási Hivatal Foglalkoztatási Osztály, Szabolcs-Szatmár-Bereg Megyei Kormányhivatal Foglalkoztatási, Munkaügyi és Munkavédelmi Főosztály Munkaerőpiaci Osztály)

A 2020. és 2021. években összesen 5 alkalommal került sor a közfoglalkoztatással összefüggő munkaügyi ellenőrzés lefolytatására a területileg illetékes járási hivatal, valamint az illetékes Foglalkoztatási Főosztály által. (2020.01.09., 2020.02.27., 2020.08.07., 2020.11.06., 2021.07.08.)

A helyszíni ellenőrzések során vizsgálták a folyamatban lévő közfoglalkoztatási programokban részt vevő közfoglalkoztatott személyek munkaügyi dokumentációját, a jelenléti ívek, szabadságengedélyek, munkanaplók naprakész vezetését, a tényleges jelenlétet és munkavégzést a kijelölt munkaterületeken.

Az ellenőrzések során megállapítást nyert, hogy a vizsgált dokumentumok a jogszabályi előírásoknak megfelelnek, a szükséges pontosítások elvégzése pedig a jegyzőkönyvek alapján megtörtént.

B) Belügyminisztérium monitoring típusú ellenőrzése

A BM Közfoglalkoztatási és Vízügyi Helyettes Államtitkársága 2020. június 10. napján tartott monitoring helyszíni ellenőrzést a hatályos, élő közfoglalkoztatási programok vonatkozásában. A vizsgálat kiterjedt a közfoglalkoztatással összefüggő szabályzatok meglétére (közbeszerzési szabályzat, beszerzési szabályzat, önköltség számítási szabályzat és kellékei (kalkulációk), tűz és munkavédelmi szabályzók dokumentumai stb. valamint oktatási naplók.), az anyagok nyilvántartására vonatkozó dokumentumokra, beszerzésekkel összefüggő dokumentumok vizsgálatára, nagy értékű tárgyi eszközök meglétére és nyilvántartására.

Az ellenőrzések során a benyújtott, valamint bemutatott dokumentumok alapján megállapítást nyert, hogy azok a jogszabályi előírásoknak megfelelnek, a szükséges pontosítások elvégzése pedig a jegyzőkönyvek alapján megtörtént.

2.) Állami Számvevőszék - "Az önkormányzatok ellenőrzése – Az önkormányzatok integritásának ellenőrzése

Az ÁSZ által 2020. évben lefolytatott, „Az önkormányzatok ellenőrzése – az önkormányzatok integritásának ellenőrzése” című ellenőrzés kapcsán az alábbiakról szeretném Önöket tájékoztatni:

Az ÁSZ adatbekérési levelének 2. számú melléklete egyértelműen meghatározza, hogy az ellenőrzött időszak 2020. január – február (A 2020. február 29-én hatályos szabályozások, illetve rendelkezésre álló dokumentumok ellenőrzésére tekintettel).



KOCSDORDI POLGÁRMESTERI HIVATAL BESZÁMOLÓ

Az Önkormányzat - az akkor rendelkezésre álló dokumentumok alapján – sajnos valóban elégtelen minősítést kapott az ellenőrzés során, azonban 2021. április 01. napjától valamennyi szükséges szabályzat megalkotásra került.

3.) Közszolgálati ellenőrzés (2018-2019. évi képzési tervek, alapvizsga, szakvizsga, ügykez. vizsga szervezése)

A Szabolcs-Szatmár-Bereg Megyei Kormányhivatal 2020. június 25. napján tartott helyszíni ellenőrzést a Kocsordi Polgármesteri Hivatalban, melynek során vizsgálták a 2018-2019. évi képzési tervek megvalósítását, az alapvizsga, szakvizsga, ügykezelői vizsga szervezését és meglétét, valamint a személyügyi nyilvántartás dokumentumait.

Az ellenőrzés eredményesen lezárult, további intézkedések nem voltak szükségesek.

4.) Helyszíni ellenőrzés az iratkezelési szabályzatban foglaltak végrehajtásával kapcsolatosan

A Szabolcs-Szatmár-Bereg Megyei Kormányhivatal a Megyei Levéltárral együttműködve 2020. június 25. napján végzett helyszíni ellenőrzést a hivatalban, az iratkezelési szabályzatban foglaltak végrehajtásával kapcsolatosan.

Ellenőrizendő időszak: 2019. január 1-jétől az ellenőrzés időpontjáig.

Az ellenőrzés időpontjában az Iratkezelési Szabályzatunkon még nem szerepelt a Levéltár záradéka annak jóváhagyásával kapcsolatosan, így intézkedtünk annak beszerzéséről, s a Szabályzat hatályos jogszabályoknak megfelelő pontosításáról.

Az ellenőrzés ezen túl eredményesen zárult.

5.) Levéltári ellenőrzés

A Magyar Nemzeti Levéltár Szabolcs-Szatmár-Bereg Megyei Levéltára 2020. szeptember 02. napján értesítette a Hivatalunkat a levéltári ellenőrzéssel kapcsolatosan, melyre végül – a járványügyi helyzetre tekintettel - távellenőrzés keretében került sor adatbekérési lap és fényképes dokumentáció megküldésével az iratárral összefüggésben.

A távellenőrzés során a beküldött, illetve pontosított adatok és fotók alapján iratkezelésünket és irattárunkat rendben lévőknek találták, nem vélték felfedezni olyan problémát, amely azonnali vagy külön intézkedést igényelt volna.

6.) Nemzetbiztonsági Szakszolgálat ellenőrzése

A Nemzetbiztonsági Szakszolgálat Nemzeti Kibervédelmi Intézet Hatósági Főosztály a Kocsordi Polgármesteri Hivatalban 2020. szeptember 24-én az elektronikus információs rendszerek biztonsági felügyeletét ellátó hatóságok, valamint az információbiztonsági felügyelő feladat- és hatásköréről, továbbá a zárt célú elektronikus információs rendszerek meghatározásáról szóló 187/2015. (VII. 13.) Korm. rendelet (a továbbiakban: Rendelet) 5. § (1) szerinti helyszíni ellenőrzést végzett.



KOCSORDI POLGÁRMESTERI HIVATAL BESZÁMOLÓ

Az ellenőrzés során sor került az adminisztratív intézkedések megfelelőségének vizsgálatára (szabályzatok meglétének vizsgálata, elektronikus információs rendszerek nyilvántartásának vizsgálata, biztonsági szintbe sorolás ellenőrzése stb.), a fizikai védelmi intézkedések vizsgálatára (belépések, hozzáférések), a logikai védelmi intézkedések ellenőrzésére (személy-, rendszerbiztonság, szoftverek, hardverek, adathordozók, kártevők elleni védelem stb.)

Az ellenőrzés összességében eredményesen zárult, a megállapított hiányosságok elhárításával összefüggésben határozatot hozott a hatóság, amely határozatban foglalt feladatok végrehajtása folyamatosan történik, a tervek szerint legkésőbb 2021. decemberére valamennyi szükséges intézkedés végrehajtásra kerül.

7.) Családsegítő és Gyermekjóléti Szolgálat ellenőrzése

A Szabolcs-Szatmár-Bereg Megyei Kormányhivatal Gyámügyi és Igazságügyi Főosztály Szociális és Gyámügyi Osztálya 2020. december 03. napján indított hatósági ellenőrzésre irányuló eljárást a Kocsordi Családsegítő és Gyermekjóléti Szolgálattal összefüggésben.

Az ellenőrzés iratok bekérésével történt, melynek során vizsgálták a szakmai dokumentumokat (alapító okirat, SZMSZ), a szolgálatnál foglalkoztatott személyek munkaügyi dokumentumait, képzési kötelezettségük teljesítését, a családsegítő, valamint a gyermekjóléti szolgáltatással összefüggő dokumentációkat (jelzőrendszeri intézkedési terv, érintett személyek iratanyaga, jelentések megléte stb.)

Az ellenőrzés során a vizsgált dokumentumokat a hatályos jogszabályoknak, előírásoknak megfelelőnek találták, eredményesen lezárult az eljárás.

8.) TB. Kifizetőhelyi ellenőrzés

A Szabolcs-Szatmár-Bereg Megyei Kormányhivatal Családtámogatási és Társadalombiztosítási Főosztály Egészségbiztosítási Osztálya 2021. május 12. napján értesítette az Önkormányzatot társadalombiztosítási hatósági és felügyeleti ellenőrzés megkezdéséről. A veszélyhelyzetre tekintettel a Magyar Államkincstár területileg illetékes Illetmény-számfejtési Irodája bocsátotta a Kormányhivatal rendelkezésére az ellenőrzéssel összefüggő dokumentumokat a 2018. január 01. és 2020. december 31. közötti vizsgálati időszakra vonatkozóan.

Az ellenőrzés során vizsgálták a nyilvántartási és bejelentési kötelezettség teljesítését, a társadalombiztosítási igazolványok kiállítását, az egészségbiztosítási pénzbeli ellátások igénylését, táppénz, gyermekápolási táppénz, CSED, GYED, baleseti táppénz megállapítását és folyósítását, hatósági döntéseket és nyilvántartásokat, a pénzügyi és törvényességi előírások betartását.

Az ellenőrzés során függő tétel pótlásának előírására nem került sor, az ellenőrzés eredményesen lezárult.

9.) Szociális étkeztetés ellenőrzése

2020. február 03. napján hatósági ellenőrzést indított a Szabolcs-Szatmár-Bereg Megyei Kormányhivatal Gyámügyi és Igazságügyi Főosztály Szociális és Gyámügyi Osztálya a szociális étkeztetéssel összefüggésben.



KOCSDORDI POLGÁRMESTERI HIVATAL BESZÁMOLÓ

Az ellenőrzés iratok bekérésével történt, melynek során vizsgálták a szakmai dokumentumokat (alapító okirat, SZMSZ), a szolgálatnál foglalkoztatott személyek munkaügyi dokumentumait, képzési kötelezettségük teljesítését, az ellátást igénybe vevők dokumentációját, nyilvántartását.

Az ellenőrzés összességében jó eredménnyel zárult, a nyilvántartási dokumentációval kapcsolatosan megállapított hiányosságokra felhívtuk az érintett munkavállaló figyelmét, hogy a jövőben a jogszabályoknak megfelelően történjen azok vezetése.

Az ellenőrzés óta a fenntartó Képviselő-testületének döntése alapján a feladat kiszervezésre került a Porcsalmi Református Egyházközség fenntartásában működő Szociális Szolgáltató Központ elnevezésű intézményhez.

Konklúzió

A beszámolóban igyekeztem – teljesség igénye nélkül – a Hivatal munkájába átfogó betekintést nyújtani. Ezúton is szeretnék köszönetet mondani Polgármester Úrnak és a Képviselő-testületnek, hogy biztosították és támogatták a zavartalan munkavégzést!

Köszönöm a Polgármesteri Hivatal valamennyi dolgozójának az éves munkáját, szorgalmát és kitartását továbbá azt, hogy együttműködnek abban, hogy egyre jobb és jobb minőségű munkát végezzünk!

Köszönöm, hogy ezen az úton együtt haladunk!

Kocsord, 2021. november 15.



Dr. Gellért-Kovács Adrienn
jegyző

ELŐTERJESZTÉS

Döntés a Kocsordi Gyöngyfüzér Óvoda

2022. évi zárva tartásáról

A nemzeti köznevelésről szóló 2011. évi CXCV. törvény 83. § (2) bekezdésének b) pontja alapján a fenntartó dönt az óvoda heti és éves nyitvatartási idejének meghatározásáról.

A nevelési-oktatási intézmények működéséről és a köznevelési intézmények névhasználatáról szóló 20/2012. (VIII.31.) EMMI rendelet 3. § (7) bekezdése értelmében az óvoda nyári zárva tartásáról legkésőbb február 15. napjáig, a nevelés nélküli munkanapokról legalább hét nappal a zárva tartást megelőzően a szülőket tájékoztatni kell.

A lefolytatott egyeztetések alapján az óvoda intézményvezetője az alábbiak szerint tett javaslatot az óvoda 2022. évi zárva tartására:

A Kocsordi Gyöngyfüzér Óvoda zárva tart:

2022. augusztus 01. napjától - 2022. évi augusztus 31. napjáig

2022. december 27. napjától – 2022. december 30. napjáig

2021. 10. 29.

K-3158/2021

169/2021
jegyző



Kocsordi Gyöngyfüzér Óvoda
Óvodavezetőjétől

4751 Kocsord, Árpád utca 57.

Tel.: 44/310-872

e-mail: kocsordigyongyfuzerovoda@gmail.com

Ügyiratszám: 169/2021.

Tárgy: Megkeresés zárva tartási napok engedélyezésével kapcsolatban

Kocsord Község Önkormányzat
Jegyzője részére

Kocsord
Szent István u. 13.
4751

Tisztelt Jegyző Asszony!

A Kocsordi Gyöngyfüzér Óvoda részéről azzal a kéréssel fordulok Tisztelt Jegyző Asszonyhoz, hogy a 2021/2022. és a 2022/2023. nevelési évben a zárva tartási napokat az alábbi időpontokban engedélyezni szíveskedjen.

Nyári zárva tartás:

2022. augusztus 01-től 2022. augusztus 31-ig (23 munkanap)

2022/2023. nevelési évben:

Téli zárva tartás:

2022. december 27-től 2022. december 30-ig (4 munkanap)

Kocsord, 2021. október 29.

Tisztelettel:



Jakab Zsuzsa
Jakab Zsuzsa
Óvodavezető

„Tervezet”

**Kocsord Község Önkormányzata
Képviselő-testületének
...../2021. (....)
határozata**

a Kocsordi Gyöngyfüzér Óvoda 2022. évi zárva tartásáról

Kocsord Község Önkormányzata Képviselő-testülete
a nemzeti köznevelésről szóló 2011. évi CXC. törvény 83. § (2) bekezdésének b) pontja alapján
az Önkormányzat fenntartásában működő Kocsordi Gyöngyfüzér Óvoda 2022. évi zárva tartását
az alábbiak szerint határozza meg:

2022. augusztus 01. napjától - 2022. évi augusztus 31. napjáig

2022. december 27. napjától – 2022. december 30. napjáig

Határidő: 2022. február 15.

Felelős: polgármester, intézményvezető

K.m.f.

Bakos Róbert s.k.
polgármester

Dr. Gellért-Kovács Adrienn s.k.
jegyző

Kocsord Község Önkormányzata
Képviselő-testületének
..../2021. (.....)
határozata

1./ Támogatja a 2022. évi járási startmunka mintaprogram szociális jellegű közfoglalkoztatási program valamint a hosszabb időtartamú közfoglalkoztatási program benyújtását a Szabolcs-Szatmár-Bereg Megyei Kormányhivatal Mátészalkai Járási Hivatala Foglalkoztatási Osztályára.

2./ A polgármester a fenti jogszabályhely alapján Kocsord Község Önkormányzata nevében jogosult a szükséges intézkedések és jognyilatkozatok megtételére.

Határidő: azonnal

Felelős: Bakos Róbert polgármester

Bakos Róbert s.k.
polgármester

K.m.f.

Dr. Gellért-Kovács Adrienn s.k.
jegyző

Kocsord Község Önkormányzata Polgármesterétől
ELŐTERJESZTÉS
- a Képviselő-testülethez -

Tárgy: Kocsord Község Önkormányzata 2022. évre vonatkozó ülésterve

Tisztelt Önkormányzati Képviselők!

Kocsord Község Önkormányzata Képviselő-testületének a képviselő-testület szervezeti és működési szabályzatáról szóló 8/2014. (XII. 5.) önkormányzati rendelete meghatározza azt, hogy a Képviselő-testület az üléseit terv alapján tartja meg.

Az Szervezeti és Működési Szabályzat 8.§-a szerint:

8. § (3) A Képviselő-testület üléseit az ülésterv szerint tartja.

(4) Az üléstervre javaslatot tehetnek:

- a) a képviselő-testület tagjai
- b) az önkormányzati intézmények vezetői
- c) az önkormányzat működési területén közszolgáltatást végző közüzemek vezetői.

(5) A Képviselő-testület üléstervét a megelőző év december 20. napjáig fogadja el.

A fentiek alapján a jegyző elkészítette a 2022. évre vonatkozó üléstervet. A terv a rendes ülésekre vonatkozik, hiszen rendkívüli ülésekre is sor kerül majd, hiszen várható olyan ügy, amely halaszthatatlan döntést igényel.

Figyelemmel a fentiekre kérem a Tisztelt Képviselő - testületet az előterjesztés megtárgyalására és a határozat-tervezet szerinti döntés meghozatalára.

Kocsord, 2021. november 15.

Bakos Róbert s.k.
polgármester

Kocsord Község Önkormányzata Képviselő-testületének 2022. évi ülésterve

A Képviselő-testület az üléstervében meghatározott napirendeken kívül egyrészt megtárgyalja az időközben született, módosított törvények, illetve más jogszabályok által tárgyalni szükséges témákat, másrészt azokat a javaslatokat, önálló indítványokat, amelyeket az ülést megelőzően, az SZMSZ-ben rögzített határidőig, írásban terjesztettek elő az arra jogosítottak, valamint az önkormányzat aktuális témáit, és a képviselő-testület hatáskörébe tartozó döntést igénylő kérelmeket, ügyeket.

Január

1. A Kocsordi Roma Nemzetiségi Önkormányzattal fennálló együttműködési megállapodás felülvizsgálata
Előterjesztő: polgármester
2. Egyebek

Február (költségvetés - február 15-ig)

1. Kocsord Község Önkormányzatának 2022. évi költségvetése
Előterjesztő: polgármester
2. Előterjesztés a 2022. évi nyersanyagköltség és térítési díjak megállapítására
Előterjesztő: polgármester
3. Előterjesztés Kocsord Község Önkormányzata adósságot keletkeztető ügyleteiből eredő fizetési kötelezettségeinek megállapítására.
Előterjesztő: polgármester
4. Kocsordi Gyöngyfüzér Óvoda fenntartói jogának átadásával kapcsolatos kérdések megtárgyalása
Előterjesztő: polgármester
5. Egyebek

Március

1. 2022. évi közbeszerzési terv
Előterjesztő: polgármester
2. Óvodai beiratkozás időpontjának meghatározása, óvodai nyári szünet idejének meghatározása
Előterjesztő: polgármester
3. Egyebek

Május

1. Beszámoló az Önkormányzat 2021. évi gazdálkodásáról
Beszámoló a Kocsordi Polgármesteri Hivatal 2021. évi tevékenységéről és gazdálkodásáról
2021. évi belső ellenőrzési jelentés megtárgyalása
Előterjesztő: polgármester
2. Kocsord Község Önkormányzat 2021. évi költségvetésének módosítása – szükség esetén
Előterjesztő: polgármester
3. Beszámoló a Kocsordi Gyöngyfüzér Óvoda működéséről, az óvodai nevelési tevékenységről, valamint a 2022/2023. nevelési év előkészületeiről
Előterjesztő: Jakab Zsuzsa óvodavezető
4. Katasztrófavédelmi beszámoló, és a Hivatásos Tűzoltó-parancsnokság beszámolója
Előterjesztő: polgármester
5. Beszámoló az önkormányzat gyermekjóléti és gyermekvédelmi feladatainak ellátásáról
Előterjesztő: jegyző
6. Egyebek

Július, augusztus (nyári ülés) - szükség esetén

Szeptember

1. Az Önkormányzat 2022. évi költségvetésének módosítása – szükség esetén
Előterjesztő: polgármester
2. Bursa Hungarica Felsőoktatási Önkormányzati Ösztöndíjpályázat 2023. évi fordulójához történő csatlakozás
Előterjesztő: polgármester
3. Egyebek

November

1. 2023. évi belső ellenőrzési terv
Előterjesztő: polgármester
2. A képviselő-testület 2023. évi ülésterve
Előterjesztő: polgármester
3. Egyebek

Zárt ülésen

1. Bursa Hungarica Felsőoktatási Önkormányzati Ösztöndíjrendszer 2022 – pályázatok elbírálása

Előterjesztő: polgármester

2. Települési lakosok szociális jellegű karácsonyi támogatása

Előterjesztő: polgármester

Kocsord, 2021. november

Bakos Róbert s.k.
polgármester

„Tervezet”

**Kocsord Község Önkormányzata
Képviselő-testületének
...../2021. (XI.)
határozata**

Kocsord Község Önkormányzata Képviselő-testülete
Megismerte és megtárgyalta Kocsord Község Önkormányzata Képviselő-testületének 2022. évi
üléstervét és úgy dönt, hogy elfogadja azt.

Felelős: Bakos Róbert polgármester

Határidő: folyamatos

K.m.f.

Bakos Róbert s.k.
polgármester

Dr. Gellért-Kovács Adrienn s.k.
jegyző

Kocsord Község Önkormányzata
Képviselő-testületének
...../2021. (.....)
határozata

- a karácsonyi szociális csomagról -

Kocsord Község Önkormányzata Képviselő-testülete

1./ Úgy dönt, hogy az életvitelszerűen Kocsord településen élő háztartások részére egyszeri karácsonyi szociális ételmisszer csomagot juttat legfeljebb- Ft értékben, úgy hogy az ételmisszer csomag legkésőbb 2021. december 31. napjáig kiosztásra kerüljön.

2./ A fedezetet a 2021. évi költségvetésében a szociális jellegű kiadásokra fordítható normatíva terhére biztosítja.

Felelős: polgármester

Határidő: 2021. december 31.

Bakos Róbert s.k.
polgármester

K.m.f.

Dr. Gellért-Kovács Adrienn s.k.
jegyző

BESZÁMOLÓ
Kocsord Község Önkormányzata Képviselő-testületének
2020. évben hozott határozatainak végrehajtásáról

Kocsord Község Önkormányzata Képviselő-testületének
1/2020. (I.9.) határozata

a Helyi identitást megerősítő programok támogatása együttműködésben című, VP6-19-2.1-80-4-17. kódszámú felhívásra irányuló pályázati kérelem benyújtásáról, fejlesztés megvalósításáról.

A Képviselő-testület

1. a Szarnári Siskég LEADER helyi akciócsoport illetékességi területén működő szervezetek támogatása keretén belül a Helyi identitást megerősítő programok támogatása együttműködésben című, VP6-19-2.1.-80-4-17. kódszámú felhívásra pályázati kérelmet nyújt be, a helyi identitást megerősítését célzó „Krasznaparty” elnevezésű, 2020. évben megvalósítandó helyi identitást megerősítéssel célzó közösségi program, félév 4751 Kocsord, Nagymező u. 20. szám alatti, 289 helyrajzi számú ingatlanon történő megvalósítása érdekében.
2. Válaszolja, hogy a kapott vissza nem térítendő támogatáson felül, önerőből finanszírozza a fejlesztést.
3. Megbízta Bakos Róbert polgármestert a pályázati benyújtásával, továbbá, hogy a szükséges nyilatkozatokat megtegye, valamint a továbbiakban teljes jogkörrel eljárjon a pályázati ügyében, ideértve a fejlesztés megvalósítását, a pályázati elszámolását.

Határidő: 3. pont esetében a pályázati benyújtása 2020. január 31.

Felolós: Bakos Róbert polgármester

A benyújtott pályázati kérelem alapján az Önkormányzat 3.000.000 Ft vissza nem térítendő támogatásban részesült (előfinanszírozás), amelyből a 2021. évben került megrendezésre a Krasznaparty Családi Nap. A projekt elszámolása folyamatban van.

Kocsord Község Önkormányzata Képviselő-testületének
2/2020. (I.9.) határozata

a személyi juttatások előirányzatának alakulása ellenőrzése kapcsán készített intézkedési terv jóváhagyására

A Képviselő-testület

1. jóváhagyja a személyi juttatások előirányzatának alakulása ellenőrzése kapcsán készített intézkedési tervet.
 2. Megbízta a jegyzőt, hogy gondoskodjon az intézkedési terv végrehajtásának nyomon követéséről.
- Határidő: 2020. július 31.
Felolós: Dr. Szondi Szabolcs jegyző

Az intézkedési terv végrehajtása megtörtént (lásd 2020. augusztus 31. napjával történő jogviszony megújítások és a Polgármesteri Hivatal és a Könyvtár intézmények vonatkozásában)

BESZÁMOLÓ
Kocsord Község Önkormányzata Képviselő-testületének
2020. évben hozott határozatainak végrehajtásáról

Kocsord Község Önkormányzata Képviselő-testületének
3/2020. (I.9.) határozata

Móricz Zsigmond Művelődési Ház jóváhagyásáról a Ház történeti használatba adásáról.

A Képviselő-testület

- 1./ Hozzájárul ahhoz, hogy jóváhagyás esetén a Kocsordi Móricz Zsigmond Művelődési Ház épülete ingyenes odaadható legyen a rendezvény napjára az alábbi feltétellel:
A rendezvény szervezője írásban vállaljon kötelezettséget arra, hogy a rendezvényi követően olyan állapotban adja vissza az ingatlan épületét, mint ahogyan azt átvette.
- 2./ Megjelöli Bakos Róbert polgármestert, hogy nevezett ingatlan használatba adásával kapcsolatos szerződéseket kösse meg, valamint gondoskodjon az épület átadásáról és visszavételéről.

Határidő: folyamatos

Felolós: Bakos Róbert polgármester

A hatályos jogszabályi rendelkezésre figyelemmel önkormányzati ingatlan történő használatba adásáról a használatba. A Művelődési Ház bérleté utolsó a jogszabályoknak és a belső szabályzatokban foglaltaknak megfelelően történtek.

Kocsord Község Önkormányzata Képviselő-testületének
4/2020. (I.09.) határozata

a szociális tűzjelzőanyag támogatáshoz kapcsolódóan kötetendő szállítási keretszerződés tervezetének elfogadására.

A Képviselő-testület

1. Elfogadja a Mátra-Brikett Kft. (3425 Sáhy, Eötvös utca 31.) szállítási keretszerződésének tervezetét ezzel a módosítással, hogy a szállítást az önkormányzatnak kell gondoskodnia.
2. Felhatalmazza Bakos Róbert polgármestert a szerződés aláírására valamint a fűtározással kapcsolatos szerződéskezelés tekintetében a legkedvezőbb ajánlatot adóval külön szerződés megkötésére.

Határidő: 2020. január 10.

Felolós: Bakos Róbert polgármester

A 2019. évi szociális tűzjelzőanyag támogatáshoz kapcsolódóan a szerződés megkötésére és eredményesen megvalósításra került, 372 házban történt támogatunk barnaköcsöggel. A pályázati támogatás elszámolása megtörtént.

Kocsord Község Önkormányzata Képviselő-testületének
5/2020. (I.30.) határozat-tervezete

a belső ellenőri feladatok ellátására érkezőt ajánlatok elbírálásáról.

A Képviselő-testület

1. a belső ellenőrzési feladatok ellátása a 2020. év vonatkozásában a beérkezett ajánlatok közül a Gyarmat-tax Kft. (adószám: 12812413-2-15) ajánlatát fogadja el.

BESZÁMOLÓ
Köcsörd Község Önkormányzata Képviselő-testületének
2020. évben hozott határozatainak végrehajtásáról

BESZÁMOLÓ
Köcsörd Község Önkormányzata Képviselő-testületének
2020. évben hozott határozatainak végrehajtásáról

2. Megbízva a polgármestert az 1. ponttal kapcsolatos megállapodás tervezetének kidolgozására és aláírására.
Határidő: 2020. február 3.
Felolós: Bakos Róbert polgármester

A belső ellenőri feladatok ellátására vonatkozó szerződés aláírásra került a Gyermu-tax Kft-vel. A vállalkozó szerződés szerint teljesítette feladatát, amellyel kapcsolatosan az elkészült belső ellenőrzési jelentést a képviselő-testület megítélte.

Köcsörd Község Önkormányzata Képviselő-testületének
6/2020. (I.30.) határozata

a Köcsörd belterület 265 hrsz. ingatlan vonatkozásában tulajdonosi jognyilatkozat megtételére.

A Képviselő-testület

1. mint a Köcsörd belterület 265 hrsz.-ú ingatlan tulajdonosa nyilatkozta, hogy nevezett ingatlan közterület besorolását, a térképen látható szereplés és az önkormányzat törzsvagyonyának részét képezi.
Nyilatkozta továbbá, hogy a fenti állapotokon nem kíván változani.

2. Megbízva a polgármestert és a jegyzőt nevezett ingatlan eredeti, rendelkezésszerű használatának visszatérítésével kapcsolatosan intézkedések megtételére.

Határidő: 30 nap

Felolós: Bakos Róbert polgármester, dr. Szondi Szabolcs jegyző

Az új rendelkezésszerű használat helyreállításra került, egyéb intézkedés nem igényel.

Köcsörd Község Önkormányzata Képviselő-testületének
7/2020. (I.30.) határozata
Mátészalka Város új Településfejlesztési Konceptió készítéséhez előzetes vélemény
meghozataláról.

A Képviselő-testület

1. megteremtve Mátészalka Város új Településfejlesztési Konceptióját, előzetes tájékoztatói dokumentációját, amely el egyetért.
 2. Nyilatkozta, hogy az eljárás további szakaszában nem kíván részt venni.
 3. Megbízva Bakos Róbert polgármestert, hogy a Képviselő-testület döntéséről Mátészalka Város Önkormányzatát értesítse.
- Határidő: 8 nap
Felolós: Bakos Róbert polgármester

A döntésről Mátészalka Város Önkormányzata értesítse a határozatban foglaltak szerinti megőrzéssel.

Köcsörd Község Önkormányzata Képviselő-testületének
8/2020.(I.30.) határozata

A polgármester illetményének és költségtérítésének megállapításáról szóló 95/2019. (X.28.) határozat módosításáról.

A Képviselő-testület

a Magyarország helyi önkormányzatairól szóló 2011. évi CLXXXIX törvény 71.§ (2) és (4) és (6) bekezdésében foglaltak alapján Bakos Róbert, Köcsörd Község Polgármestere illetményéről és költségtérítéséről szóló 95/2019. (X.28.) határozatát az alábbiak szerint módosítja:

A polgármester illetménye: 548.400 Ft/hó
költségtérítése az illetmény 15 %-a, 82.260 Ft/hó.

Határidő: azonnal

Felolós: dr. Szondi Szabolcs jegyző

A hatályos jogszabályoknak megfelelően került módosításra a polgármester illetménye és költségtérítése, mely a 2020. évi költségvetés tervezésénél figyelembe vételre került.

Köcsörd Község Önkormányzata Képviselő-testületének
9/2020.(I.30) határozata

Köcsörd Község Önkormányzata munkta törvénykönyv szerinti foglalkoztatott munkavállalói bérfejlesztéséhez előirányzat biztosításáról.

A képviselő-testület

1./ Az önkormányzat munkta törvénykönyve szerinti foglalkoztatott dolgozói bérfejlesztési tervével - melynek költsége 403.000 Ft - egyetért és annak fedezetét tárgyévi költségvetése terhére biztosítja.

2./ Megkéri Bakos Róbert polgármestert, hogy a tárgyévi költségvetési tervezésénél az 1./ pontban foglaltakat vegye figyelembe.

Felolós: Bakos Róbert polgármester

Határidő: 2020. február 15.

Az érintett dolgozók munkakövi dokumentumában átvételre került a változás, a bérfejlesztés költsége a 2020. évi költségvetés tervezése során figyelembe vételre került.

Köcsörd Község Önkormányzata Képviselő-testületének
10/2020. (I.30) határozata

A Krasszán-Szamosközi Tározó melletti állami tulajdonú utakkal kapcsolatos tájékoztató elfogadásáról.

A képviselő-testület

A Krasszán-Szamosközi Tározó melletti állami tulajdonú utakkal kapcsolatos tájékoztatót elfogadja a következő kikötéssel:

A képviselők folytatásának le egy helyszíni szemlét ezen ingatlanok vonatkozásában, és annak eredménye alapján a következő képviselő-testületi ülésen legyen döntés arról, hogy akar-e az önkormányzat az MNV

BESZÁMOLÓ
Kocsord Község Önkormányzata Képviselő-testületének
2020. évben hozott határozatainak végrehajtásáról

Zrt. fölé a tulajdonjog vagy vagyonkeresői jog vonatkozásában kérelmet benyújtani.

Intézkedést nem történt

Kocsord Község Önkormányzata Képviselő-testületének
11/2020.(II.30.) határozata

A polgármester javára történő kötelezettségvállalásról valamint a polgármesterrel kapcsolatos jognyilatkozatok megtételéről.

A képviselő-testület

1./ Jövénnyel, hogy Bakos Róbert polgármester javára történő kötelezettségvállalás jogosultja Rádi László, a Pénzügyi Bizottság elnöke legyen.
2./ Felhatalmazza Rádi László Pénzügyi Bizottsági Elnököt, hogy Bakos Róbert polgármester esetében a szükséges munkálatait jognyilatkozatokat megtegye.
3./Megbízza dr. Szondi Szabolcs jegyzőt, hogy az 1./ és 2./ pont szerinti felhatalmazás szabályzatokba történő átvezetéséről gondoskodjon.
Határidő: 1./ és 2./ pont esetében folyamatos.

3./ 15 nap

Felolvasók: 1./ és 2./ Rádi László, a Pénzügyi Bizottság elnöke
3./ dr. Szondi Szabolcs jegyző

A kötelezettségvállalások, munkálatait jognyilatkozatok a határozatban foglaltaknak megfelelően történnek, a hatályos szabályzatokban már rögzítésre került a Jemi döntésnek megfelelő jogosultság.

Kocsord Község Önkormányzata Képviselő-testületének
12/2020. (II.13.) határozata

A 2020. évi költségvetés tervezetének elutasításáról

A képviselő-testület

az önkormányzat 2020. évi költségvetéséről szóló rendelet tervezetét elutasította.

Részletesebb előkészítést, kidolgozást követően 2020. március 09. napján a 2020. évi költségvetési előgondolat a képviselő-testületet.

Kocsord Község Önkormányzata Képviselő-testületének
13/2020. (II.13.) határozata

A 2020. évi nyersanyagnorma tervezetének elutasításáról

A képviselő-testület

az önkormányzat 2020. évi nyersanyagnormáról szóló határozat tervezetét elutasította.

Részletesebb előkészítést, kidolgozást követően 2020. március 09. napján a 2020. évi nyersanyagnormái előgondolat a képviselő-testületet.

BESZÁMOLÓ
Kocsord Község Önkormányzata Képviselő-testületének
2020. évben hozott határozatainak végrehajtásáról

Kocsord Község Önkormányzat Képviselő-testületének
14/2020. (II.13.) határozata

a polgármester 2020. évi szabadságolási ütemtervének jóváhagyásáról.

A Képviselő-testület

Bakos Róbert polgármester 2020. évi rendes szabadságának ütemezését az általa előterjesztett ütemezéssel jóváhagyja az alábbi kikötésekkel:
1./ Az Önkormányzat, mint munkáltató kesson megállapodást Bakos Róbert polgármesterrel, mint munkavállalóval abban a tekintetben, hogy az ütemtervben el lehet tekinteni a Munka törvénykönyvének a kiadás ütemezése kapcsán előírt rendelkezéseitől.
2./ Kerüljön rögzítésre a megállapodásban az is, hogy a megmaradt tárgy évi szabadság a következő évre nem vihető át.

*A megállapodás megkötése szükségesétlen hiszen a Munka Törvénykönyve rendelzi.
A határozat 2. pontja törvényesítő megállapítási tartalom.*

Kocsord Község Önkormányzata Képviselő-testületének
15/2020. (II.13.) határozata

a Kraszna Horgászegyesület bérleti szerződéssel kapcsolatos kérelmének elbírálásáról.

A Képviselő-testület

1. megátértyalta a Kraszna Horgászegyesület 2020. január 7. napján kelt, a Kirva lapos horgászú bérleti szerződésének meghosszabbításával kapcsolatos kérelmét.

2. A kocsordi 0173/4 hrsz-ú ingatlanon halastó művelési ágban 6 ha 8,499 m² területen nyílvánlatot ingatlant (halastavat) halászati jog céljára. 2021. augusztus 1-jétől 30 év időtartamra, azaz 2051. augusztus 1. napjáig a határozat mellékletét képező szerződésben előírt feltételekkel bérebe adja.

3. Megbízza Bakos Róbert polgármestert, hogy a határozat mellékletét képező haszonbérleti szerződést írja alá.

Határidő: 8 nap

Felolvas: Bakos Róbert polgármester

A szerződés aláírása a felek részéről megtörtént.

Kocsord Község Önkormányzata Képviselő-testületének
16/2020. (II.13.) határozata

A Kocsordi Polgármesteri Hivatal hivatalsegédi státusza betöltésének engedélyezéséről.

BESZÁMOLÓ
Kocsord Község Önkormányzata Képviselő-testületének
2020. évben hozott határozatainak végrehajtásáról

A Képviselő-testület

1.) Egyetért a közszolgálati ügykezelői álláshely megszüntetésével és a hivatalsegédei álláshely betöltéséhez hozzájárul.

2.) Megbízza a polgármestert, hogy a hivatal szervezeti felépítésének változásával kapcsolatos előterjesztést nyújtsa be a képviselő-testületnek.

3.) Megbízza a jegyzőt, hogy gondoskodjon a hivatalsegédei álláshely betöltéséről.

Határfdó: a 2. pont esetében 60 nap

a 3. pont esetében folyamatos

Felölös: a 2. pont esetében Bakos Róbert polgármester

a 3. pont esetében dr. Szondi Szabolcs jegyző

A hivatalsegédei álláshely 2020. augusztus 31. napjával megszüntetésre került a Képviselő-testület döntése alapján.

Kocsord Község Önkormányzata Képviselő-testületének
17/2020. (II.13.) önkormányzata

Gróf Tisza Lajosról történő megemlékezésről.

Kocsord Község Képviselőtestülete

A település életében fontos szerepet betöltő gróf Tisza Lajos emlékének méltó módon való megőrzésére az alábbi határozatot hozza:

A magyar nemzet sorsdöntő időszeitében, az ország élen álló Tisza Kálmán miniszterelnök fia, gróf Tisza István miniszterelnök öccse, szüleiével és testvéreivel huzamosabb időt töltött a Degentfeld-családtól megőrzökölt kastélyban és az azt körülvevő botanikai ritkaságokat is magában rejtő parkban.

1899-ben államtudományi államvizsgát tett. Utána Németországban különböző gazdasági egyetemeken egészítette ki tanulmányait, majd hazatérve a volt Vilmos-huszároknál leszolgálatra önkéntesi évet. Miután elcsegt tett katonai kötelezettségének, átvette családjánakocsordi birtokainak vezetését és a gazdálkodásnak élt az I. világháború kitöréséig.

A világháború kitörésekor mint népfelkelő hadnagy vonult be a kassai 5. honvéd huszárezred népfelkelő osztályához, és hadneti kiképzés után került a harcokra.

1915. április 1-én a hadosztály elrendelte, hogy az utásztámadó Bálintpuszta védelmével alakítja ki a mag az oroszok Laboro-völgye felé való előretartását. Hasonló halogató feladattal a hadosztálylovasság utásztámadóinak az Uhliska-magaslatot, az utásztámadótól balra pedig gróf Tisza Lajos főhadnagy parancsnoksága alatt álló népfelkelő huszártámadóknak a 3. dandár megőrt levő 475-ös magaslatot kellett tartani. Április 2-án, Nagypenteken, 10 óra tájban erős tűzterességi tűzzel megindult az oroszok támadása. A harc során Tisza Lajos súlyos hasbőveést kapott. Huszártai levetíték a vasdálommásra, majd Budapestre szállították. Hónapokig életveszélyes állapotban volt, miközben veremtergézést kapott, majd jobb lába terében lebontott. Az I. számú Sebészeti Klinikán összesen nyolcszor operáltak meg.

1916. december 30-án IV. Károly magyar király elsőként avatta aranyasknnyús vitézzé. Akkor még olyan egyenge volt, hogy csak bátyja és tisztiszolgája támogatásával tudott az uralkodó király elé járulni. A tron első lépésjéneli tovább azonban nem tudott menni, mire a király felállt és úgy érintette meg Szent István

BESZÁMOLÓ
Kocsord Község Önkormányzata Képviselő-testületének
2020. évben hozott határozatainak végrehajtásáról

kardjával a vállát.

Erdemei elismeréseket kinttették a Katonai Erdemikereszt hadidíszalmnyes és kardosIII. osztályával, valamint a Sebészeti Éremmel.

Az összeműlés után visszavonult a közéletől és kocsordi gazdaságának élte.

Kastélyja mindig nyitva állt a helybeli gyermekek előtt. Szívén viselte a szegények, elesettek elhagyatott sorát. Saját családja nem lehetett, de mindenkire gyermekeként tekintett.

A kocsordi református egyház főgondnoka, a Szarnári Népfőiskola patrónusa, főrendi ház, majd felsőházi tag volt, egész életében példamutatóan viselkedett. Köztiszteletemek és megbecsülésnek örvendett a településünkön. Halála súlyos veszteség volt nemcsak a községnek, a helyi református gyülekezetnek és Szarnár vármegyének, de az egész országnak is. Kocsordhoz való ragaszkodásának jelöktént nem a geszti család, Krpplában, hanem végakarata szerint a református templom mellett lett örök nyugalomra.

Életútja és emléke előtt fejet hajtva, Kocsord Község Képviselőtestülete szegedi és borosjenői gróf Tisza Lajos (1879-1942) tartalékos huszártámadós, kocsordi földbírókóról Kocsord Község hírnevének öregbítése, fejlesztése és értékeinek gyarapítása érdekében kifejtett, kimagasló közéleti tevékenységért és széleskörű karitatív munkásságáért, soha el nem múltó halálja jelöktént posztumusz díszpolgárrá választja és a református templomkertben levő nyughelyét helyi védelem alá helyezi.

További emlékezés nem igényel.

Kocsord Község Önkormányzata Képviselő-testületének
18/2020. (II.13.) önkormányzati határozata

A Székely Hadosztályról történő megemlékezésről.

Kocsord Község Képviselőtestülete

a nemzet megmaradásáért küzdő hős katonák emlékének méltó módon való megőrzésére az alábbi határozatot hozza:

A sok emberoldozatot követelő I. világháború végén, felölötlen politikai döntés nyomán Magyarország területén nem maradt reguláris hadsereg. Ezt a helyzetet kihasználva szállták meg az ország területét az intervencióis erők. A kelet felől Erdélybe, majd a Tiszántútra betört és gyorsan előre nyomuló román hadsereggel szemben Kratochvíl Károly (1869-1946) ezredes parancsnoksága alatt Székely Hadosztály néven olyan katonai – elsősorban székelyvölgyből álló – alakulat szerveződött, amely a többszörös túlerővel szemben egyedül vette fel a harcot.

A Tandaskőzdrátság politikai és katonai vezetése mindvégig ellenségesen tekintett rájuk, több fegyveres összecsúszásra is sor került, tovább nehezítve az amúgy is tragikus belső és külső helyzetet. 1919-ben a község határainban, a Kasmaza-hídrnál sikeresen visszaverték a jóval nagyobb létszámú román egységeket. Az egész időszakra Dávid és Góllia harca volt jellemző. Bár az aránytalanság miatt legyőzni, megsemmisíteni nem lehetett az ellenséget, hősies magatartásukkal megvédtek a magyar becsléret annak ellenére, hogy a harcok lezárásaként le kellett tenniük a fegyvereket.

A nemzet mindmáig legnagyobb tragédiája, az országot súlyosan megsemmisítő trianoni békediktátum után, 1934-ben a Székely Hadosztálynak közadakozásból méltó emlékművet állítottak a településen, ezzel is kifejezve Erdély, Székelyföld és székely testvéreink elszakítása miatti fájdalomunkat, amely azonban az 1945 utáni politikai berendezkedés aldozata lett.

A rendszerváltoztatás után 1995-től másik helyszínen, modernebb formában ismét emlékművet áll a székely hősöknek emlékeztetőre a mellente elhaladókai és az ott emlékezni kívánókat erre a megrendítő történelmi idősakra.

Ezért Kocsord Község Képviselőtestülete soha el nem múltó köszönet és halála jelöktént határozatban állít örök emléket az utókorak a Székely Hadosztály parancsnokait és katonáit példaként állítva a most felnövekvő generációk elé.

A Székely Hadosztály székelykapus emlékműve legyen szimbóluma a nemzeti összetartozásnak, amelyért

BESZÁMOLÓ
Kocsord Község Önkormányzata Képviselő-testületének
2020. évben hozott határozatainak végrehajtásáról

öwni, ápolni mindannyiunk közös feladata.

További intézkedés nem igényel.

Kocsord Község Önkormányzata Képviselő-testületének
19/2020. (II.13.) önkormányzati határozata

az átruházott hatáskörben hozott döntésekről.

A Képviselő-testület

elfogadja a jegyző beszámolóját az átruházott hatáskörben hozott döntésekről.

További intézkedés nem igényel.

Kocsord Község Önkormányzata Képviselő-testületének
20/2020. (II.13.) határozata

a két ülés között történt eseményekről, lejárt határidejű határozatok végrehajtásáról szóló beszámoló
elfogadásáról

A Képviselő-testület

a két ülés között történt eseményekről, lejárt határidejű határozatok végrehajtásáról szóló beszámolót
elfogadja.

További intézkedés nem igényel.

Kocsord Község Önkormányzata Képviselő-testületének
21/2020. (II.13.) határozata

Varga József rendszeres gyógyszerátamogatás elutasításával kapcsolatos fellebbezés elbírásáról

A Képviselő-testület

- 1.) Megtartgyala Varga József 4751 Kocsord, Szegfű u. 13. szám alatti lakos K/556-2/2020 határozat ellen benyújtott fellebbezését.
- 2.) Megállapítja, hogy kérelmező a rendszeres gyógyszerátamogatás megállapításához szükséges rendeltetési feltételeknek nem felel meg, ezért a fellebbezésnek nem ad helyt, a K/556-2/2020 határozatot jóváhagyja.
- 3.) Megbízza a jegyzőt, hogy a képviselő-testület határozatát a fellebbezésre jogosulttal közölje.

Határidő: 8 nap

Felolós: dr. Szondi Szabolcs jegyző

A határozat az érinert részére megküldésre kerül.

BESZÁMOLÓ
Kocsord Község Önkormányzata Képviselő-testületének
2020. évben hozott határozatainak végrehajtásáról

Kocsord Község Önkormányzata Képviselő-testületének
22/2020. (II.13.) határozata

Varga Józsefné rendszeres gyógyszerátamogatás elutasításával kapcsolatos fellebbezés elbírásáról

A Képviselő-testület

- 1.) Megtartgyala Varga Józsefné 4751 Kocsord, Szegfű u. 13. szám alatti lakos K/557-2/2020 határozat ellen benyújtott fellebbezését.
- 2.) Megállapítja, hogy kérelmező a rendszeres gyógyszerátamogatás megállapításához szükséges rendeltetési feltételeknek nem felel meg, ezért a fellebbezésnek nem ad helyt, a K/557-2/2020 határozatot jóváhagyja.
- 3.) Megbízza a jegyzőt, hogy a képviselő-testület határozatát a fellebbezésre jogosulttal közölje.

Határidő: 8 nap

Felolós: dr. Szondi Szabolcs jegyző

A határozat az érinert részére megküldésre kerül.

Kocsord Község Önkormányzata Képviselő-testületének
23/2020. (II.9.) határozata

a 2020. évi élelmezési nyersanyagköltség megállapításáról.

A képviselő-testület

1.) Az élelmezési nyersanyagköltségeket 2020. március 1-től az alábbiak szerinti állapotba meg:

NETTÓ ÖSSZE:

- | | |
|---|--------|
| a) 4-6 éves kori óvodás gyerekek T + E + U biztosítása esetén: | 360 Ft |
| b) 7-10 éves kori iskolás gyerekek T + E + U biztosítása esetén: | 448 Ft |
| c) 11-14 éves kori iskolás gyerekek T + E + U biztosítása esetén: | 484 Ft |
| d) 11-14 éves kori iskolás gyerekek csak E biztosítása esetén: | 284 Ft |
| e) Munkahelyi étkeztetés csak E biztosítása esetén: | 336 Ft |
| f) Vendég étkeztetés csak E biztosítása esetén: | 336 Ft |
| g) Szociális étkeztetés csak E biztosítása esetén: | 336 Ft |

2.) Az élelmezéssel kapcsolatban felmerülő rezszi %-ot 84 %-ban fogadja el.

3.) Megbízza Andrásné Rádi Bettina aljegyzőt, hogy a nyersanyagköltség megállapításához szükséges rendeltetési tervezetet a soron következő ülésre készítse elő.

Határidő: 2020. március 31.

Felolós: Andrásné Rádi Bettina aljegyző

A térítési díjak megállapítása a nyersanyag-költségek figyelembe vételével megtörtént.

BESZÁMOLÓ
Köcsörd Község Önkormányzata Képviselő-testületének
2020. évben hozott határozatainak végrehajtásáról

Köcsörd Község Önkormányzata Képviselő-testületének
24/2020. (III.9.) határozata

a hazai segítségnyújtás 2020. évi intézményi térítési díjának megállapításáról.

A Képviselő-testület

A Szemlérti Egyesített Szociális és Egészségügyi Alapellátási Intézményi Társulás keretében működő Szemlérti Egyesített Szociális és Egészségügyi Alapellátási Intézményi Társulás által Köcsörd községben, 2020. április 1. napjától a személyes gondoskodást nyújtó szociális ellátások intézményi térítési díját hazai segítségnyújtás szolgálatára:

- Szociális segítés vonatkozásában 300 Ft/óra mértékben
 - Szemlérti gondoskodás vonatkozásában 300 Ft/óra mértékben
- javasolja megállapítani.

A Társulás részére a határozati továbbbírásra kerül.

Köcsörd Község Önkormányzata Képviselő-testületének
25/2020. (III.9.) határozata

az önkormányzatok rendkívüli támogatása jogcímenen pályázat benyújtásáról

A Képviselő-testület

1. Magyarország 2020. évi központi költségvetéséről szóló 2019. évi LXXI. törvény 3. számú mellékletének 1.9. pontja alapján támogatási igényt nyújt be a települési önkormányzatok 2020. évi rendkívüli önkormányzati költségvetési támogatására.

2. Felhatalmazza a Bakos Róbert polgármestert a támogatás igénylésével kapcsolatos valamennyi szükséges jognyilatkozat megteremtésére.

Határtdő: 2020. március 13.

Felolós: Bakos Róbert polgármester

A benyújtott pályázat alapján 19 836 887,- Ft támogatásban részesítendő az Önkormányzatok, amelyek felhatalmazása és elszámolása rendben megtörtént.

Köcsörd Község Önkormányzata Képviselő-testületének
26/2020. (III.9.) határozata

a Magyar Falu Program – Temető fejlesztése projekt kivitelezésével kapcsolatos ajánlatokat elbírálására.

A Képviselő-testület

1. Megbírályalja és megismerte a Magyar Falu Program – Temető fejlesztése projekt kivitelezésével kapcsolatosan beérkezett ajánlatokat.

BESZÁMOLÓ
Köcsörd Község Önkormányzata Képviselő-testületének
2020. évben hozott határozatainak végrehajtásáról

2. A beérkezett ajánlatok közül a Diner Csépp Gyártó és Kereskedelmi Szolgáltató Kft. (4735 Szamossályi, Rákóczi u. 10/b.) ajánlatát fogadja el.

3. Felhatalmazza a Bakos Róbert polgármestert a kivitelezéssel kapcsolatos szerződés megkötésére és a szükséges intézkedések megteremtésére.

Határtdő: 2020. március 20.

Felolós: Bakos Róbert polgármester

A projekt megvalósítása és a támogatás elszámolása erdőművelésen megtörtént.

Köcsörd Község Önkormányzata Képviselő-testületének
27/2020. (III.09.) önkormányzati határozata

Az ellenőrzési nyomvonalról szóló szabályzat jóváhagyásáról

A Képviselő-testület

Megismerte és megbírályalja Köcsörd Község Önkormányzata „Az ellenőrzési nyomvonal” elnevezésű, 2020. január 1. napjától hatályos szabályzatát, melyet jóváhagy.

A Szabályzatok megismerése az érintett tisztviselők által megtörtént, a szükséges felülvizsgálatról gondoskodunk.

Köcsörd Község Önkormányzata Képviselő-testületének
28/2020. (III.09.) önkormányzati határozata

A beszerzések lebonyolításával kapcsolatos eljárásrendről szóló szabályzat jóváhagyásáról

A Képviselő-testület

Megismerte és megbírályalja Köcsörd Község Önkormányzata „Beszerzések lebonyolításával kapcsolatos eljárásrend” elnevezésű, 2020. január 1. napjától hatályos szabályzatát, melyet jóváhagy.

A Szabályzatok megismerése az érintett tisztviselők által megtörtént, a szükséges felülvizsgálatról gondoskodunk.

Köcsörd Község Önkormányzata Képviselő-testületének
29/2020. (III.09.) önkormányzati határozata

A bizonylati rendről szóló szabályzat jóváhagyásáról

A Képviselő-testület

Megismerte és megbírályalja Köcsörd Község Önkormányzata „Bizonylati rend” elnevezésű, 2020. január 1. napjától hatályos szabályzatát, melyet jóváhagy.

A Szabályzatok megismerése az érintett tisztviselők által megtörtént, a szükséges felülvizsgálatról gondoskodunk.

BESZÁMOLÓ

Kocsord Község Önkormányzata Képviselő-testületének
2020. évben hozott határozatainak végrehajtásáról

Kocsord Község Önkormányzata Képviselő-testületének
30/2020. (III.09.) önkormányzati határozata

A bizonylati szabályzat jóváhagyásáról

A Képviselő-testület

Megismerte és megítélte Kocsord Község Önkormányzata „Bizonylati szabályzat” elnevezésű, 2020. január 1. napjától hatályos szabályzatát, melyet jóváhagy.

A Szabályzatok megismerése az érintett tisztviselők által megtörtént, a szükséges felhívásúairól gondoskodunk.

Kocsord Község Önkormányzata Képviselő-testületének
31/2020. (III.09.) önkormányzati határozata

Az eszközök és források értékeléséről szóló szabályzat jóváhagyásáról

A Képviselő-testület

Megismerte és megítélte Kocsord Község Önkormányzata „Az eszközök és források értékelésének szabályzata” elnevezésű, 2020. január 1. napjától hatályos szabályzatát, melyet jóváhagy.

A Szabályzatok megismerése az érintett tisztviselők által megtörtént, a szükséges felhívásúairól gondoskodunk.

Kocsord Község Önkormányzata Képviselő-testületének
32/2020. (III.09.) önkormányzati határozata

a Kocsordi Polgármesteri Hivatal Etikai Kódexének jóváhagyásáról

A Képviselő-testület

Megismerte és megítélte Kocsord Község Önkormányzata 2020. január 1. napjától hatályos Etikai Kódexét, melyet jóváhagy.

A Szabályzatok megismerése az érintett tisztviselők által megtörtént, a szükséges felhívásúairól gondoskodunk.

Kocsord Község Önkormányzata Képviselő-testületének
33/2020. (III.09.) önkormányzati határozata

A felesleges vagyontárgyak értékesítéséről és selejtezéséről szóló szabályzat jóváhagyásáról

A Képviselő-testület

Megismerte és megítélte Kocsord Község Önkormányzata „Felesleges vagyontárgyak értékesítésének és selejtezésének szabályzata” elnevezésű, 2020. január 1. napjától hatályos szabályzatát, melyet jóváhagy.

A Szabályzatok megismerése az érintett tisztviselők által megtörtént, a szükséges felhívásúairól

BESZÁMOLÓ

Kocsord Község Önkormányzata Képviselő-testületének
2020. évben hozott határozatainak végrehajtásáról

gondoskodunk.
Kocsord Község Önkormányzata Képviselő-testületének
34/2020. (III.09.) önkormányzati határozata

A gazdálkodási szabályzat jóváhagyásáról

A Képviselő-testület

Megismerte és megítélte Kocsord Község Önkormányzata „Gazdálkodási Szabályzat” elnevezésű, 2020. január 1. napjától hatályos szabályzatát, melyet jóváhagy.

A Szabályzatok megismerése az érintett tisztviselők által megtörtént, a szükséges felhívásúairól gondoskodunk.

Kocsord Község Önkormányzata Képviselő-testületének
35/2020. (III.09.) önkormányzati határozata

Az integrált koellátásközelési szabályzat jóváhagyásáról

A Képviselő-testület

Megismerte és megítélte Kocsord Község Önkormányzata „Integrált koellátásközelési szabályzat” elnevezésű, 2020. január 1. napjától hatályos szabályzatát, melyet jóváhagy.

A Szabályzatok megismerése az érintett tisztviselők által megtörtént, a szükséges felhívásúairól gondoskodunk.

Kocsord Község Önkormányzata Képviselő-testületének
36/2020. (III.09.) önkormányzati határozata

A leltárkészítési és leltározási szabályzat jóváhagyásáról

A Képviselő-testület

Megismerte és megítélte Kocsord Község Önkormányzata „Leltárkészítési és leltározási szabályzat” elnevezésű, 2020. január 1. napjától hatályos szabályzatát, melyet jóváhagy.

A Szabályzatok megismerése az érintett tisztviselők által megtörtént, a szükséges felhívásúairól gondoskodunk.

Kocsord Község Önkormányzata Képviselő-testületének
37/2020. (III.09.) önkormányzati határozata

A másolatkészítési szabályzat jóváhagyásáról

A Képviselő-testület

Megismerte és megítélte Kocsord Község Önkormányzata „Másolatkészítési szabályzat” elnevezésű, 2020. január 1. napjától hatályos szabályzatát, melyet jóváhagy.

A Szabályzatok megismerése az érintett tisztviselők által megtörtént, a szükséges felhívásúairól

BESZÁMOLÓ
Kocsord Község Önkormányzata Képviselő-testületének
2020. évben hozott határozatainak végrehajtásáról

BESZÁMOLÓ
Kocsord Község Önkormányzata Képviselő-testületének
2020. évben hozott határozatainak végrehajtásáról

gondoskodunk

Kocsord Község Önkormányzata Képviselő-testületének
38/2020. (III.09.) önkormányzati határozata

A paraszok és közérdéki bejelentések rendjéről szóló szabályzat jóváhagyásáról

A Képviselő-testület

Megismerte és megtárgyalta Kocsord Község Önkormányzata „A paraszok és közérdéki bejelentések kezelésének rendjéről” elnevezésű, 2020. január 1. napjától hatályos szabályzatát, melyet jóváhagy.

A Szabályzatok megismerése az érintett tisztviselők által megőrzött, a szükséges felülvizsgálatról gondoskodunk

Kocsord Község Önkormányzata Képviselő-testületének
39/2020. (III.09.) önkormányzati határozata

A pénzükezelési szabályzat jóváhagyásáról

A Képviselő-testület

Megismerte és megtárgyalta Kocsord Község Önkormányzata „Pénzükezelési szabályzat” elnevezésű, 2020. január 1. napjától hatályos szabályzatát, melyet jóváhagy.

A Szabályzatok megismerése az érintett tisztviselők által megőrzött, a szükséges felülvizsgálatról gondoskodunk

Kocsord Község Önkormányzata Képviselő-testületének
40/2020. (III.09.) önkormányzati határozata

A szabálytalanságok kezelésének eljárásrendjéről szóló szabályzat jóváhagyásáról

A Képviselő-testület

Megismerte és megtárgyalta Kocsord Község Önkormányzata „Szabálytalanságok kezelésének eljárásrendjéről” elnevezésű, 2020. január 1. napjától hatályos szabályzatát, melyet jóváhagy.

A Szabályzatok megismerése az érintett tisztviselők által megőrzött, a szükséges felülvizsgálatról gondoskodunk

Kocsord Község Önkormányzata Képviselő-testületének
41/2020. (III.09.) önkormányzati határozata

A számlarendről szóló szabályzat jóváhagyásáról

A Képviselő-testület

Megismerte és megtárgyalta Kocsord Község Önkormányzata „Számlarend” elnevezésű, 2020. január 1. napjától hatályos szabályzatát, melyet jóváhagy.

A Szabályzatok megismerése az érintett tisztviselők által megőrzött, a szükséges felülvizsgálatról gondoskodunk

Kocsord Község Önkormányzata Képviselő-testületének
42/2020. (III.09.) önkormányzati határozata

A szanvitei politikáról szóló szabályzat jóváhagyásáról

A Képviselő-testület

Megismerte és megtárgyalta Kocsord Község Önkormányzata „Szanvitei politika” elnevezésű, 2020. január 1. napjától hatályos szabályzatát, melyet jóváhagy.

A Szabályzatok megismerése az érintett tisztviselők által megőrzött, a szükséges felülvizsgálatról gondoskodunk

Kocsord Község Önkormányzata Képviselő-testületének
43/2020. (III.09.) önkormányzati határozata

A szervezeti integrációt sértő események kezelésének eljárásrendjéről szóló szabályzat jóváhagyásáról

A Képviselő-testület

Megismerte és megtárgyalta Kocsord Község Önkormányzata „Szervezeti integrációt sértő események kezelésének eljárásrendjéről” elnevezésű, 2020. január 1. napjától hatályos szabályzatát, melyet jóváhagy.

A Szabályzatok megismerése az érintett tisztviselők által megőrzött, a szükséges felülvizsgálatról gondoskodunk

Kocsord Község Önkormányzata Képviselő-testületének
44/2020. (III.09.) önkormányzati határozata

A vagyonyhitelezetési kötelezettségéről, a vagyonyhitelezetési áradásáról, nyilvántartásáról, a vagyonyhitelezetési foglalt személys adatok védelméről és a vagyonyarapodási vizsgálat eljárásir rendjéről szóló szabályzat jóváhagyásáról

A Képviselő-testület

Megismerte és megtárgyalta Kocsord Község Önkormányzata „A vagyonyhitelezetési kötelezettségéről, a vagyonyhitelezetési áradásáról, nyilvántartásáról, a vagyonyhitelezetési foglalt személys adatok védelméről és a vagyonyarapodási vizsgálat eljárásir rendjéről” elnevezésű, 2020. január 1. napjától hatályos szabályzatát, melyet jóváhagy.

A Szabályzatok megismerése az érintett tisztviselők által megőrzött, a szükséges felülvizsgálatról gondoskodunk

BESZÁMOLÓ
Köcsörd Község Önkormányzata Képviselő-testületének
2020. évben hozott határozatainak végrehajtásáról

Köcsörd Község Önkormányzata Képviselő-testületének
45/2020. (III.9.) határozata

2020. évi Közbeszerzési Terv elfogadásáról.

A képviselő-testület

A 2020. évi Közbeszerzési tervet a határozat mellékletét képező tartalommal elfogadja.

A Közbeszerzési Terv alapján sor került a „TOP 1.4.1-15-SB1-2016-00061 azonosítójú, a „Köcsördi Gyűngyfűrő Óvoda felújítása és bővítése” című pályázatival kapcsolatos építési költségekhez kapcsolódó közbeszerzési eljárás érvényes és eredményes lefolytatására.

Köcsörd Község Önkormányzata Képviselő-testületének
46/2020. (III.9.) határozata

Tulajdonosi hozzájárulás a nyírbotórt 0239/4 hrsz. alatti ingatlan elbirtoklás jogcímen történő megszerzéséhez

A Képviselő-testület

1./ Mint a nyírbotórt 0239/1 hrsz. alatt felvett, 9073 m² ténylegként kivett telephely a külterületben megjelöltési ingatlan, amely természetben 4300 Nyírbotórt, Vágóhíd út 28. sz. alatt található 22/6000-ed részletről ingatlan-nyilvántartás szerinti tulajdonosa hozzájárul, hogy részletről a KELET KORZOL INVEST KFT. (4374 Eöseses, Fő út 59. sz.) írásba foglalt megállapodás alapján elbirtoklás jogcímen megszerzeze és arra tulajdonjogát az ingatlannyilvántartásba bejegyeztesse.

2./ Felhatalmazza a polgármestert a szükséges intézkedések megtételére, az írásbeli megállapodás aláírására.

Az írásbeli megállapodás aláírása megtörtént.

Köcsörd Község Önkormányzata

Polgármesterének

a veszélyhelyzet kihirdetéséről szóló 40/2020. (III.11.) Korm. rendelet és a katasztrófavédelemről és a hozzá kapcsolódó egyes törvények módosításáról 2011. évi CXCVIII. törvény (továbbiakban: Tv.)

46.§. (4) bekezdésében foglaltak alapján, a veszélyhelyzetre tekintettel meghozott

46/2020. (IV.27.)

határozata

- a Köcsörd Község Önkormányzat Gazdálkodási Szabályzatának jóváhagyásáról -

Köcsörd Község Önkormányzat Polgármestere

Megismerte Köcsörd Község Önkormányzat Gazdálkodási Szabályzatának módosítását és úgy dönt, hogy jóváhagyja azt.

A Szabályzatok megismerése az érintett hírszínelők által megtörtént, a szükséges felülvizsgálatról gondoskodunk.

BESZÁMOLÓ
Köcsörd Község Önkormányzata Képviselő-testületének
2020. évben hozott határozatainak végrehajtásáról

Köcsörd Község Önkormányzata

Polgármesterének

a veszélyhelyzet kihirdetéséről szóló 40/2020. (III.11.) Korm. rendelet és a katasztrófavédelemről és a hozzá kapcsolódó egyes törvények módosításáról 2011. évi CXCVIII. törvény (továbbiakban: Tv.)

46.§. (4) bekezdésében foglaltak alapján, a veszélyhelyzetre tekintettel meghozott

47/2020. (IV.27.)

határozata

- a Köcsörd Község Önkormányzat Pénzkezelési Szabályzatának jóváhagyásáról -

Köcsörd Község Önkormányzat Polgármestere

Megismerte Köcsörd Község Önkormányzat Pénzkezelési Szabályzatának módosítását és úgy dönt, hogy jóváhagyja azt.

A Szabályzatok megismerése az érintett hírszínelők által megtörtént, a szükséges felülvizsgálatról gondoskodunk.

Köcsörd Község Önkormányzata

Polgármesterének

a veszélyhelyzet kihirdetéséről szóló 40/2020. (III.11.) Korm. rendelet és a katasztrófavédelemről és a hozzá kapcsolódó egyes törvények módosításáról 2011. évi CXCVIII. törvény (továbbiakban: Tv.)

46.§. (4) bekezdésében foglaltak alapján, a veszélyhelyzetre tekintettel meghozott

48/2020. (IV.27.)

határozata

- a Köcsörd Község Önkormányzat Letétkezelési szabályzatának jóváhagyásáról -

Köcsörd Község Önkormányzat Polgármestere

Megismerte Köcsörd Község Önkormányzat Letétkezelési szabályzatának módosítását és úgy dönt, hogy jóváhagyja azt.

A Szabályzatok megismerése az érintett hírszínelők által megtörtént, a szükséges felülvizsgálatról gondoskodunk.

Köcsörd Község Önkormányzata

Polgármesterének

a veszélyhelyzet kihirdetéséről szóló 40/2020. (III.11.) Korm. rendelet és a katasztrófavédelemről és a hozzá kapcsolódó egyes törvények módosításáról 2011. évi CXCVIII. törvény (továbbiakban: Tv.)

46.§. (4) bekezdésében foglaltak alapján, a veszélyhelyzetre tekintettel meghozott

49/2020. (IV.27.)

határozata

- a Köcsörd Község Önkormányzat Az ellenőrzési nyomonairól szóló szabályzatának

jóváhagyásáról -

Köcsörd Község Önkormányzat Polgármestere

Megismerte Köcsörd Község Önkormányzat Az ellenőrzési nyomonairól szóló szabályzatának módosítását és úgy dönt, hogy jóváhagyja azt.

A Szabályzatok megismerése az érintett hírszínelők által megtörtént, a szükséges felülvizsgálatról gondoskodunk.

BESZÁMOLÓ
Kocsord Község Önkormányzata Képviselő-testületének
2020. évben hozott határozatainak végrehajtásáról

Kocsord Község Önkormányzata

Polgármesterének

a veszélyhelyzet kihirdetéséről szóló 40/2020. (III. 11.) Korm. rendelet és a katasztrófavédelemről és a hozzá kapcsolódó egyes törvények módosításáról 2011. évi CXXVIII. törvény (továbbiakban: Tv.) 46.§. (4) bekezdésében foglaltak alapján a veszélyhelyzetre tekintettel meghozott 50/2020. (IV.27.) határozata

- a Kocsord Község Önkormányzat A beszerzések lebonyolításával kapcsolatos eljárásrendjének jóváhagyásáról -

Kocsord Község Önkormányzat Polgármestere

Megismerte Kocsord Község Önkormányzat A beszerzések lebonyolításával kapcsolatos eljárásrend módosítását és úgy dönt, hogy jóváhagyja azt.

A Szabályzatok megismerése az érintett tisztviselők által megtörtént, a szükséges felülvizsgálatról gondoskodunk

Kocsord Község Önkormányzata

Polgármesterének

a veszélyhelyzet kihirdetéséről szóló 40/2020. (III. 11.) Korm. rendelet és a katasztrófavédelemről és a hozzá kapcsolódó egyes törvények módosításáról 2011. évi CXXVIII. törvény (továbbiakban: Tv.) 46.§. (4) bekezdésében foglaltak alapján, a veszélyhelyzetre tekintettel meghozott 51/2020. (IV.27.) határozata

- a Kocsord Község Önkormányzatának a Bizonylati rend jóváhagyásáról -

Kocsord Község Önkormányzat Polgármestere

Megismerte Kocsord Község Önkormányzat a Bizonylati rend módosítását és úgy dönt, hogy jóváhagyja azt.

A Szabályzatok megismerése az érintett tisztviselők által megtörtént, a szükséges felülvizsgálatról gondoskodunk

Kocsord Község Önkormányzata

Polgármesterének

a veszélyhelyzet kihirdetéséről szóló 40/2020. (III. 11.) Korm. rendelet és a katasztrófavédelemről és a hozzá kapcsolódó egyes törvények módosításáról 2011. évi CXXVIII. törvény (továbbiakban: Tv.) 46.§. (4) bekezdésében foglaltak alapján, a veszélyhelyzetre tekintettel meghozott 52/2020. (IV.27.) határozata

- a Kocsord Község Önkormányzat Bizonylati szabályzatának jóváhagyásáról -

Kocsord Község Önkormányzat Polgármestere

Megismerte Kocsord Község Önkormányzatának Bizonylati szabályzatának módosítását és úgy dönt, hogy jóváhagyja azt.

A Szabályzatok megismerése az érintett tisztviselők által megtörtént, a szükséges felülvizsgálatról gondoskodunk

BESZÁMOLÓ
Kocsord Község Önkormányzata Képviselő-testületének
2020. évben hozott határozatainak végrehajtásáról

Kocsord Község Önkormányzata

Polgármesterének

a veszélyhelyzet kihirdetéséről szóló 40/2020. (III. 11.) Korm. rendelet és a katasztrófavédelemről és a hozzá kapcsolódó egyes törvények módosításáról 2011. évi CXXVIII. törvény (továbbiakban: Tv.) 46.§. (4) bekezdésében foglaltak alapján, a veszélyhelyzetre tekintettel meghozott 53/2020. (IV.27.) határozata

- a Kocsord Község Önkormányzat Eszközök és források értékelési szabályzatának jóváhagyásáról -

Kocsord Község Önkormányzat Polgármestere

Megismerte Kocsord Község Önkormányzatának Eszközök és források értékelési szabályzatának módosítását és úgy dönt, hogy jóváhagyja azt.

A Szabályzatok megismerése az érintett tisztviselők által megtörtént, a szükséges felülvizsgálatról gondoskodunk

Kocsord Község Önkormányzata

Polgármesterének

a veszélyhelyzet kihirdetéséről szóló 40/2020. (III. 11.) Korm. rendelet és a katasztrófavédelemről és a hozzá kapcsolódó egyes törvények módosításáról 2011. évi CXXVIII. törvény (továbbiakban: Tv.) 46.§. (4) bekezdésében foglaltak alapján, a veszélyhelyzetre tekintettel meghozott 54/2020. (IV.27.) határozata

- a Kocsordi Polgármesteri Hivatal Etikai Kódexének jóváhagyásáról -

Kocsord Község Önkormányzat Polgármestere

Megismerte a Kocsordi Polgármesteri Hivatal Etikai Kódexének módosítását és úgy dönt, hogy jóváhagyja azt.

A Szabályzatok megismerése az érintett tisztviselők által megtörtént, a szükséges felülvizsgálatról gondoskodunk

Kocsord Község Önkormányzata

Polgármesterének

a veszélyhelyzet kihirdetéséről szóló 40/2020. (III. 11.) Korm. rendelet és a katasztrófavédelemről és a hozzá kapcsolódó egyes törvények módosításáról 2011. évi CXXVIII. törvény (továbbiakban: Tv.) 46.§. (4) bekezdésében foglaltak alapján, a veszélyhelyzetre tekintettel meghozott 55/2020. (IV.27.) határozata

- a Kocsord Község Önkormányzat Pelenkeses vagyontárgyak értékesítésének és selejtezésének szabályzatának jóváhagyásáról -

Kocsord Község Önkormányzat Polgármestere

Megismerte Kocsord Község Önkormányzat Pelenkeses vagyontárgyak értékesítésének és selejtezésének szabályzatának módosítását és úgy dönt, hogy jóváhagyja azt.

A Szabályzatok megismerése az érintett tisztviselők által megtörtént, a szükséges felülvizsgálatról gondoskodunk

BESZÁMOLÓ
Köcsörd Község Önkormányzata Képviselő-testületének
2020. évben hozott határozatainak végrehajtásáról

Köcsörd Község Önkormányzata

Polgármesterének

a veszélyhelyzet kihirdetéséről szóló 40/2020. (III. 11.) Korm. rendelet és a katasztrófavédelemről és a hozzá kapcsolódó egyes törvények módosításáról 2011. évi CXCVIII. törvény (továbbiakban: Tv.) 46.§. (4) bekezdésében foglaltak alapján, a veszélyhelyzetre tekintettel meghozott
56/2020. (IV.27.)
határozata

- a Köcsörd Község Önkormányzat Integrált kockázatkezelési szabályzatának jóváhagyásáról -

Köcsörd Község Önkormányzat Polgármestere

Megismerte Köcsörd Község Önkormányzat Integrált kockázatkezelési szabályzatának módosítását és úgy dönt, hogy jóváhagyja azt.

A Szabályzatok megismerése az érintett tisztviselők által megtörtént, a szükséges felülvizsgálatról gondoskodunk.

Köcsörd Község Önkormányzata

Polgármesterének

a veszélyhelyzet kihirdetéséről szóló 40/2020. (III. 11.) Korm. rendelet és a katasztrófavédelemről és a hozzá kapcsolódó egyes törvények módosításáról 2011. évi CXCVIII. törvény (továbbiakban: Tv.) 46.§. (4) bekezdésében foglaltak alapján, a veszélyhelyzetre tekintettel meghozott
57/2020. (IV.27.)
határozata

- a Köcsörd Község Önkormányzat Másolatkészítési szabályzatának jóváhagyásáról -

Köcsörd Község Önkormányzat Polgármestere

Megismerte Köcsörd Község Önkormányzat Másolatkészítési szabályzatának módosítását és úgy dönt, hogy jóváhagyja azt.

A Szabályzatok megismerése az érintett tisztviselők által megtörtént, a szükséges felülvizsgálatról gondoskodunk.

Köcsörd Község Önkormányzata

Polgármesterének

a veszélyhelyzet kihirdetéséről szóló 40/2020. (III. 11.) Korm. rendelet és a katasztrófavédelemről és a hozzá kapcsolódó egyes törvények módosításáról 2011. évi CXCVIII. törvény (továbbiakban: Tv.) 46.§. (4) bekezdésében foglaltak alapján, a veszélyhelyzetre tekintettel meghozott
58/2020. (IV.27.)
határozata

- a Köcsörd Község Önkormányzat Panaszok és közérdekű bejelentések kezelésének eljárásrendjének jóváhagyásáról -

Köcsörd Község Önkormányzat Polgármestere

Megismerte Köcsörd Község Önkormányzat Panaszok és közérdekű bejelentések kezelésének eljárásrendjének módosítását és úgy dönt, hogy jóváhagyja azt.

A Szabályzatok megismerése az érintett tisztviselők által megtörtént, a szükséges felülvizsgálatról gondoskodunk.

BESZÁMOLÓ
Köcsörd Község Önkormányzata Képviselő-testületének
2020. évben hozott határozatainak végrehajtásáról

Köcsörd Község Önkormányzata

Polgármesterének

a veszélyhelyzet kihirdetéséről szóló 40/2020. (III. 11.) Korm. rendelet és a katasztrófavédelemről és a hozzá kapcsolódó egyes törvények módosításáról 2011. évi CXCVIII. törvény (továbbiakban: Tv.) 46.§. (4) bekezdésében foglaltak alapján, a veszélyhelyzetre tekintettel meghozott
59/2020. (IV.27.)
határozata

- a Köcsörd Község Önkormányzat Szabálytalanságok kezelésének eljárásrendjének jóváhagyásáról -

Köcsörd Község Önkormányzat Polgármestere

Megismerte Köcsörd Község Önkormányzat Szabálytalanságok kezelésének eljárásrendjének módosítását és úgy dönt, hogy jóváhagyja azt.

A Szabályzatok megismerése az érintett tisztviselők által megtörtént, a szükséges felülvizsgálatról gondoskodunk.

Köcsörd Község Önkormányzata

Polgármesterének

a veszélyhelyzet kihirdetéséről szóló 40/2020. (III. 11.) Korm. rendelet és a katasztrófavédelemről és a hozzá kapcsolódó egyes törvények módosításáról 2011. évi CXCVIII. törvény (továbbiakban: Tv.) 46.§. (4) bekezdésében foglaltak alapján, a veszélyhelyzetre tekintettel meghozott
60/2020. (IV.27.)
határozata

- a Köcsörd Község Önkormányzat Számlarendjének jóváhagyásáról -

Köcsörd Község Önkormányzat Polgármestere

Megismerte Köcsörd Község Önkormányzat Számlarendjének módosítását és úgy dönt, hogy jóváhagyja azt.

A Szabályzatok megismerése az érintett tisztviselők által megtörtént, a szükséges felülvizsgálatról gondoskodunk.

Köcsörd Község Önkormányzata

Polgármesterének

a veszélyhelyzet kihirdetéséről szóló 40/2020. (III. 11.) Korm. rendelet és a katasztrófavédelemről és a hozzá kapcsolódó egyes törvények módosításáról 2011. évi CXCVIII. törvény (továbbiakban: Tv.) 46.§. (4) bekezdésében foglaltak alapján, a veszélyhelyzetre tekintettel meghozott
61/2020. (IV.27.)
határozata

- a Köcsörd Község Önkormányzat Számviteli politikájának jóváhagyásáról -

Köcsörd Község Önkormányzat Polgármestere

Megismerte Köcsörd Község Önkormányzat Számviteli politikájának módosítását és úgy dönt, hogy jóváhagyja azt.

A Szabályzatok megismerése az érintett tisztviselők által megtörtént, a szükséges felülvizsgálatról gondoskodunk.

BESZÁMOLÓ
Köcsörd Község Önkormányzata Képviselő-testületének
2020. évben hozott határozatainak végrehajtásáról

Köcsörd Község Önkormányzata

Polgármesterének

a veszélyhelyzet kihirdetéséről szóló 40/2020. (III.11.) Korm. rendelet és a katasztrófavédelemről és a hozzá kapcsolódó egyes törvények módosításáról 2011. évi CXXVIII. törvény (továbbiakban: Tv.)

46.§. (4) bekezdésében foglaltak alapján, a veszélyhelyzetre tekintettel meghozott

62/2020. (IV.27.)

határozata

- a Köcsörd Község Önkormányzat Szervezeti integrítási sértő események kezelésének eljárásrendjének módosítását és úgy dönt, hogy jóváhagyja azt.

Köcsörd Község Önkormányzat Polgármestere

Megismerte Köcsörd Község Önkormányzat Szervezeti integrítási sértő események kezelésének eljárásrendjének módosítását és úgy dönt, hogy jóváhagyja azt.

A Szabályzatok megismerése az érintett tisztviselők által megtörtént, a szükséges felülvizsgálatról gondoskodunk.

Köcsörd Község Önkormányzata

Polgármesterének

a veszélyhelyzet kihirdetéséről szóló 40/2020. (III.11.) Korm. rendelet és a katasztrófavédelemről és a hozzá kapcsolódó egyes törvények módosításáról 2011. évi CXXVIII. törvény (továbbiakban: Tv.)

46.§. (4) bekezdésében foglaltak alapján, a veszélyhelyzetre tekintettel meghozott

63/2020. (IV.27.)

határozata

- a Köcsörd Község Önkormányzat Vagyonyvitelkezet-tellettel kapcsolatos szabályzat jóváhagyásáról -

Köcsörd Község Önkormányzat Polgármestere

Megismerte Köcsörd Község Önkormányzat Vagyonyvitelkezet-tellettel kapcsolatos szabályzat módosítását és úgy dönt, hogy jóváhagyja azt.

A Szabályzatok megismerése az érintett tisztviselők által megtörtént, a szükséges felülvizsgálatról gondoskodunk.

Köcsörd Község Önkormányzata

Polgármesterének

a veszélyhelyzet kihirdetéséről szóló 40/2020. (III.11.) Korm. rendelet és a katasztrófavédelemről és a hozzá kapcsolódó egyes törvények módosításáról 2011. évi CXXVIII. törvény (továbbiakban: Tv.)

46.§. (4) bekezdésében foglaltak alapján, a veszélyhelyzetre tekintettel meghozott

64/2020. (V.06.)

határozata

- egységes szerkezetbe foglalva -

Köcsörd Község Önkormányzat Polgármestere

1./ Megismerte a Magyar Falu Program keretében az „Önkormányzati tulajdonban lévő utfelújítás” című MFP-ÖTÚJ2020. kódszámú alprogramhoz kapcsolódó pályázati kiírást és úgy döntött, hogy pályázatot nyújt be.

A projekt célja a Köcsörd Község Önkormányzata tulajdonában lévő Vörösmarty M. (810 hrsz.), Búke (188 hrsz.), Vasút (729 hrsz.), Dózsa Gy. (133/1. hrsz.), Toldi (1138. hrsz.), Megegyós (480. hrsz.), Ady E. (339.

BESZÁMOLÓ
Köcsörd Község Önkormányzata Képviselő-testületének
2020. évben hozott határozatainak végrehajtásáról

hrsz.), Dankó P. (374. hrsz. és 384. hrsz.), Szűchenyi (373. hrsz.), Szegfű (416. hrsz.), Tancsics M. (1022. hrsz.), Jókai (252. hrsz.) utcák felújítása – szilárd burkolattal történő elhatárolása

A pályázat támogatásának intenzitása: 100%

A pályázati összeg (max.): bruttó 30.000.000,- Ft.

Az igényelt támogatás összege: bruttó 29.950.484,- Ft.

2./ Felhatalmazza Bakos Róbert polgármestert a pályázattal kapcsolatos nyilatkozatok megküldésére és dokumentumok benyújtására.

Feladat: Bakos Róbert polgármester

Határidő: előírt határidők

A benyújtott pályázati kérelmünk alapján vissza nem térítendő támogatásból valósult meg a megjelölt létesítmények felújítása. A támogatás elszámolása benyújtásra került.

Köcsörd Község Önkormányzata

Polgármesterének

a veszélyhelyzet kihirdetéséről szóló 40/2020. (III.11.) Korm. rendelet és a katasztrófavédelemről és a hozzá kapcsolódó egyes törvények módosításáról 2011. évi CXXVIII. törvény (továbbiakban: Tv.)

46.§. (4) bekezdésében foglaltak alapján, a veszélyhelyzetre tekintettel meghozott

65/2020. (V.07.)

határozata

Köcsörd Község Önkormányzat Polgármestere

Megismerte a Szabolcs-Szatmár-Bereg Megyei Katasztrófavédelmi Igazgatóság Mátészalkai Katasztrófavédelmi Kirendeltség Mátészalkai Hivatásos Tűzoltóparancsnokság 2019. évi tűzvédelmi tevékenységéről szóló beszámolóját és úgy dönt, hogy elfogadja azt.

További intézkedési nem igényel.

Köcsörd Község Önkormányzata

Polgármesterének

a veszélyhelyzet kihirdetéséről szóló 40/2020. (III.11.) Korm. rendelet és a katasztrófavédelemről és a hozzá kapcsolódó egyes törvények módosításáról 2011. évi CXXVIII. törvény (továbbiakban: Tv.)

46.§. (4) bekezdésében foglaltak alapján, a veszélyhelyzetre tekintettel meghozott

67/2020. (V.11.)

határozata

Köcsörd Község Önkormányzat Polgármestere

Úgy dönt, hogy hatályon kívül helyezi a Köcsördi Gyöngyfüzet Óvoda Alapítói Okiratának módosításáról és annak az egységes szerkezetű Alapítói Okiratának elfogadásáról szóló 129/2019. (XI.28.) számú valamint a 130/2019. (XI.28.) számú határozatát.

Egyéb szükséges módosítások miatt volt indokolt, mely a következő két határozattal került jóváhagyásra.

BESZÁMOLÓ
Kocsord Község Önkormányzata Képviselő-testületének
2020. évben hozott határozatainak végrehajtásáról

Kocsord Község Önkormányzata

Polgármesterének

a veszélyhelyzet kihirdetéséről szóló 40/2020. (III. 11.) Korm. rendelet és a katasztrófavédelemről és a hozzá kapcsolódó egyes törvények módosításáról 2011. évi CXCVIII. törvény (továbbiakban: Tv.) 46.§. (4) bekezdésében foglaltak alapján, a veszélyhelyzetre tekintettel meghozott
69/2020. (V.11.)
határozata

Kocsord Község Önkormányzat Polgármestere
A Kocsordi Gyöngyfüzér Óvoda költségvetési szerv alapító okiratának módosítását megismerte és a következő határozatot hozta:

1/ Elfogadja a Kocsordi Gyöngyfüzér Óvoda költségvetési szerv alapító okiratának módosítását jelen határozat mellékletét képező módosító okirat szerint.

2/ Felkéri Dr. Gellért-Kovács Adrienn jegyzőt, hogy a Kocsordi Gyöngyfüzér Óvoda költségvetési szerv, alapító okiratának bekevezését változást a Magyar Államkincstár által vezetett törzsvivéantarásban történő átvezetésről gondoskodjon.

Felelős: Bakos Róbert polgármester

Határidő: Dr. Gellért-Kovács Adrienn jegyző
folyamatos

A változás a törzskönyvi nyilvántartásban átvezetésre kerül.

Kocsord Község Önkormányzata

Polgármesterének

a veszélyhelyzet kihirdetéséről szóló 40/2020. (III. 11.) Korm. rendelet és a katasztrófavédelemről és a hozzá kapcsolódó egyes törvények módosításáról 2011. évi CXCVIII. törvény (továbbiakban: Tv.) 46.§. (4) bekezdésében foglaltak alapján, a veszélyhelyzetre tekintettel meghozott
69/2020. (V.11.)
határozata

Kocsord Község Önkormányzat Polgármestere
A Kocsordi Gyöngyfüzér Óvoda költségvetési szerv, egységes szerkezetbe foglalt alapító okiratát megismerte és a következő határozatot hozta:

1/ Elfogadja a Kocsordi Gyöngyfüzér Óvoda költségvetési szerv, egységes szerkezetbe foglalt alapító okiratát jelen határozat mellékletét képező okirat szerint.

2/ Felkéri Dr. Gellért-Kovács Adrienn jegyzőt, hogy a Kocsordi Gyöngyfüzér Óvoda költségvetési szerv, alapító okiratának bekevezését változást a Magyar Államkincstár által vezetett törzsvivéantarásban történő átvezetésről gondoskodjon.

Felelős: Bakos Róbert polgármester

Határidő: Dr. Gellért-Kovács Adrienn jegyző
folyamatos

A változás a törzskönyvi nyilvántartásban átvezetésre kerül.

BESZÁMOLÓ
Kocsord Község Önkormányzata Képviselő-testületének
2020. évben hozott határozatainak végrehajtásáról

Kocsord Község Önkormányzata

Polgármesterének

a veszélyhelyzet kihirdetéséről szóló 40/2020. (III. 11.) Korm. rendelet és a katasztrófavédelemről és a hozzá kapcsolódó egyes törvények módosításáról 2011. évi CXCVIII. törvény (továbbiakban: Tv.) 46.§. (4) bekezdésében foglaltak alapján, a veszélyhelyzetre tekintettel meghozott
70/2020. (V.22.)
határozata

Kocsord Község Önkormányzat Polgármestere

1/ A fennmaradó hatáskörében eljárva, figyelemmel a 219/2020. (V.20.) Kormány rendelet 1. § (1) bekezdésében foglaltakra úgy dönt, megszűnteti a Kocsordi Gyöngyfüzér Óvodában előrendelt rendkívüli szünetet.

2/ Hatályon kívül helyezi a 2020. március 14. valamint 2020. március 27. napján kelt határozatokat.

Felelős: Bakos Róbert polgármester

Határidő: azonnal

További intézkedést nem igényel.

Kocsord Község Önkormányzata

Polgármesterének

a veszélyhelyzet kihirdetéséről szóló 40/2020. (III. 11.) Korm. rendelet és a katasztrófavédelemről és a hozzá kapcsolódó egyes törvények módosításáról 2011. évi CXCVIII. törvény (továbbiakban: Tv.) 46.§. (4) bekezdésében foglaltak alapján, a veszélyhelyzetre tekintettel meghozott
71/2020. (V.27.)
határozata

Kocsord Község Önkormányzat Polgármestere
A 2020. május 06. napján meghozott 64/2020. (V.06.) számú határozat 1./ pont második bekezdését a következők szerint módosítja:

A projekt célja a Kocsord Község Önkormányzata tulajdonában lévő Vörösmarj M. (810 hrsz.), Bőke (188 hrsz.), Vastó (729 hrsz.), Dózsa Gy. (133/1. hrsz.), Toldi (1138 hrsz.), Moegyórtos (480 hrsz.), Ady E. (339. hrsz.), Dankó P. (374. hrsz. és 384. hrsz.), Széchenyi (373. hrsz.), Szegefa (416. hrsz.), Tarnostes M. (102/2. hrsz.), Jókai (252. hrsz.), utcák felújítása – szilárd burkolattal történő ellátása.

Felelős: Bakos Róbert polgármester

Határidő: előírt határidők

A változás pályázati dokumentációban történő átvezetésre megüthető.

BESZÁMOLÓ
Köcsörd Község Önkormányzata Képviselő-testületének
2020. évben hozott határozatainak végrehajtásáról

Köcsörd Község Önkormányzata

Polgármesterének

a veszélyhelyzet kihirdetéséről szóló 40/2020. (III. 11.) Korm. rendelet és a katasztrófavédelemről és a hozzá kapcsolódó egyes törvények módosításáról 2011. évi CXCVIII. törvény (továbbiakban: Tv.)

46.§. (4) bekezdésében foglaltak alapján, a veszélyhelyzetre tekintettel meghozott

73/2020. (V.27.)

határozata

Köcsörd Község Önkormányzat Polgármestere

Megismerte a Köcsörd Község Önkormányzata és intézményeinek 2020. évi belső ellenőrzési tervét és úgy dönt, hogy elfogadja azt.

Felolvas: Bakos Róbert polgármester

Határidő: folyamatos

A bekezdés ellenőrzés az elfogadott terveknek megfelelően megürrült, a belső ellenőrzési jelentéseket a képviselő-testület megdöntölte.

Köcsörd Község Önkormányzata

Polgármesterének

a veszélyhelyzet kihirdetéséről szóló 40/2020. (III. 11.) Korm. rendelet és a katasztrófavédelemről és a hozzá kapcsolódó egyes törvények módosításáról 2011. évi CXCVIII. törvény (továbbiakban: Tv.)

46.§. (4) bekezdésében foglaltak alapján, a veszélyhelyzetre tekintettel meghozott

74/2020. (V.27.)

határozata

Köcsörd Község Önkormányzat Polgármestere

Úgy dönt, hogy Köcsörd Község Önkormányzatának 16/2018. (II.28.) Képviselő-testületi határozatával elfogadott, a Köcsördi Mórtez Zsigmond Művelődési Ház Terembehelyi Szabályzat IV. része a következő rendelkezéssel egészül ki:

„A polgármester saját hatáskörben térítésmentesen bérbe adhatja a Művelődési Ház helyiségeit amennyiben a megartant kivárt rendszervény közössség építő, kulturális, sportolási lehetőséget teremtő vagy egyéb jótekönyvségi céllal kerül megszervezésre.”

Felolvas: Bakos Róbert polgármester

Határidő: folyamatos

A Kormányhivatal szakmai konzultációs adatalapja alapján hatályon kívül helyezésre került.

Köcsörd Község Önkormányzata

Polgármesterének

a veszélyhelyzet kihirdetéséről szóló 40/2020. (III. 11.) Korm. rendelet és a katasztrófavédelemről és a hozzá kapcsolódó egyes törvények módosításáról 2011. évi CXCVIII. törvény (továbbiakban: Tv.)

46.§. (4) bekezdésében foglaltak alapján, a veszélyhelyzetre tekintettel meghozott

75/2020. (V.27.)

határozata

Köcsörd Község Önkormányzat Polgármestere

Úgy dönt, hogy saját hatáskörben térítésmentesen bérbe adhatja az Idések Klubja (24. hrsz., 4751 Köcsörd,

BESZÁMOLÓ
Köcsörd Község Önkormányzata Képviselő-testületének
2020. évben hozott határozatainak végrehajtásáról

Árpad u. 50.) helyiségeit valamint a Sportpályát (0152/1. hrsz.) Kisebbségi közösségi házat (338/24. hrsz.) amennyiben a megartant kivárt rendszervény közössség építő, kulturális, sportolási lehetőséget teremtő vagy egyéb jótekönyvségi céllal kerül megszervezésre.

Felolvas: Bakos Róbert polgármester

Határidő: folyamatos

A Kormányhivatal szakmai konzultációs adatalapja alapján hatályon kívül helyezésre került.

Köcsörd Község Önkormányzata

Polgármesterének

a veszélyhelyzet kihirdetéséről szóló 40/2020. (III. 11.) Korm. rendelet és a katasztrófavédelemről és a hozzá kapcsolódó egyes törvények módosításáról 2011. évi CXCVIII. törvény (továbbiakban: Tv.)

46.§. (4) bekezdésében foglaltak alapján, a veszélyhelyzetre tekintettel meghozott

76/2020. (V.27.)

határozata

Köcsörd Község Önkormányzat Polgármestere

Megismerte Köcsörd Község Önkormányzatának 2019-2023. évekre szóló Gazdasági Programját és úgy dönt, hogy elfogadja azt.

További intézkedés nem igényel.

Köcsörd Község Önkormányzata

Polgármesterének

a veszélyhelyzet kihirdetéséről szóló 40/2020. (III. 11.) Korm. rendelet és a katasztrófavédelemről és a hozzá kapcsolódó egyes törvények módosításáról 2011. évi CXCVIII. törvény (továbbiakban: Tv.)

46.§. (4) bekezdésében foglaltak alapján, a veszélyhelyzetre tekintettel meghozott

77/2020. (V.27.)

határozata

- a Köcsörd Község Önkormányzat Önköltségszámítási Szabályzatának jóváhagyásáról -

Köcsörd Község Önkormányzat Polgármestere

Megismerte Köcsörd Község Önkormányzat Önköltségszámítási Szabályzatát és úgy dönt, hogy jóváhagyja azt.

A Szabályzatok megismerése az érintett részvevők által megtörtént, a szükséges felülvizsgálatról gondoskodunk.

Köcsörd Község Önkormányzata

Polgármesterének

a veszélyhelyzet kihirdetéséről szóló 40/2020. (III. 11.) Korm. rendelet és a katasztrófavédelemről és a hozzá kapcsolódó egyes törvények módosításáról 2011. évi CXCVIII. törvény (továbbiakban: Tv.)

46.§. (4) bekezdésében foglaltak alapján, a veszélyhelyzetre tekintettel meghozott

78/2020. (VI.04.)

határozata

- a Mórtez Zsigmond Megyei és Városi Könyvtár beszámolójának elfogadásáról -

Köcsörd Község Önkormányzat Polgármestere

BESZÁMOLÓ
Köcsörd Község Önkormányzata Képviselő-testületének
2020. évben hozott határozatainak végrehajtásáról

Megismerte Mórtoncz Zsigmond Megyei és Városi Könyvtár 2019. évi szakmai tevékenységéről szóló beszámolóját és úgy dönt, hogy jóváhagyja azt.

További intézkedés nem igényel

Köcsörd Község Önkormányzata

Polgármesternek

a veszélyhelyzet kihirdetéséről szóló 40/2020. (III.11.) Korm. rendelet és a katasztrófavédelemről és a hozzá kapcsolódó egyes törvények módosításáról 2011. évi CXCVIII. törvény (továbbiakban: Tv.) 46.§. (4) bekezdésében foglaltak alapján, a veszélyhelyzetre tekintettel meghozott
79/2020. (VI.04.)
határozata

- a Tiszamenti Regionális Vízművek Zrt. beszámolójának elfogadásáról -

Köcsörd Község Önkormányzata

Megismerte a Tiszamenti Regionális Vízművek Zrt. 2019. évi szakmai tevékenységéről szóló beszámolóját és úgy dönt, hogy jóváhagyja azt.

További intézkedés nem igényel

Köcsörd Község Önkormányzata

Polgármesternek

a veszélyhelyzet kihirdetéséről szóló 40/2020. (III.11.) Korm. rendelet és a katasztrófavédelemről és a hozzá kapcsolódó egyes törvények módosításáról szóló 2011. évi CXCVIII. törvény (továbbiakban: Tv.) 46.§. (4) bekezdésében foglaltak alapján, a veszélyhelyzetre tekintettel meghozott
80/2020. (VI.04.)
határozata

1. Köcsörd Község Önkormányzatának Képviselő-testülete az M49 gyorsforgalmi útra (M3 autópálya – Ökörtőfűlipos közötti szakasz) és az út mellett területeire vonatkozó Településszervezeti tervének Helyi építési szabályzatának és Szabályozási tervének módosítása – az M49 sz. út tervének beillesztése – megnevezésű tervezési folyamatában meghirdette partnerségi egyeztetést.
A tervezet a Község hivatalos honlapján 2020. május 20.-2020. júniusá-ig megismerhető és véleményezhető volt.

2. A településfejlesztési koncepcióról, az integrált településfejlesztési stratégiáról és a településrendezési eszközökről, valamint egyes településrendezési sajátos jogintézményekről szóló 314/2012. (XI. 8.) Korm. rendelet és a 143/2020. (IV.22.) Korm. rendelet szerinti véleményezési eljárás folyamatában, a lefolytatott partnerségi lakossági egyeztetés során a tervezettel kapcsolatban érdemi észrevétel, eltérő vélemény nem érkezett.

3. A Polgármester döntött, mivel eltérő vélemény nem érkezett, ezzel a településfejlesztési, településrendezési és településkép-tervezéssel összefüggő partnerségi egyeztetés helyi szabályairól szóló 13/2019. (XII.2.) önkormányzati rendelet szerinti partnerségi véleményezési szakaszt lezárta.

A településrendezési eszközök M49 gyorsforgalmi úthoz történő illesztése jelenleg is folyamatban van, amely a 2021. november 30. napján tartandó képviselő-testületi ülés témáját képezi.

BESZÁMOLÓ
Köcsörd Község Önkormányzata Képviselő-testületének
2020. évben hozott határozatainak végrehajtásáról

Köcsörd Község Önkormányzata

Polgármesternek

a veszélyhelyzet kihirdetéséről szóló 40/2020. (III.11.) Korm. rendelet és a katasztrófavédelemről és a hozzá kapcsolódó egyes törvények módosításáról szóló 2011. évi CXCVIII. törvény (továbbiakban: Tv.) 46.§. (4) bekezdésében foglaltak alapján, a veszélyhelyzetre tekintettel meghozott
81/2020. (VI.04.)
határozata

Köcsörd Község Önkormányzata

Megismerte a Köcsörd Község Önkormányzata Polgármestere 1./Az egyenlő bánásmódról és az esélyegyenlőség előmozdításáról szóló 2003. évi CXXV. törvény 31. § (4) bekezdés alapján megismerte a Helyi Esélyegyenlőségi Programot és úgy dönt, hogy elfogadja azt.

2./Köcsörd Község Önkormányzat Képviselő-testülete felhatalmazza a polgármestert - a helyi esélyegyenlőségi referens közreműködésével - jelen döntés HEP nyilvánosságára hozataláról valamint a szükséges nyilatkozatok megtételére.

Feladat: 1.)-2.) pont esetében: Bakos Róbert polgármester

Határidő: 1.) pont esetében: azonnal

2.) pont esetében: 2020.

A HEP elektronikus rendszerben történő közzététel megtörtént.

Köcsörd Község Önkormányzata

Polgármesternek

a veszélyhelyzet kihirdetéséről szóló 40/2020. (III.11.) Korm. rendelet és a katasztrófavédelemről és a hozzá kapcsolódó egyes törvények módosításáról 2011. évi CXCVIII. törvény (továbbiakban: Tv.) 46.§. (4) bekezdésében foglaltak alapján, a veszélyhelyzetre tekintettel meghozott
82/2020. (VI.04.)
határozata

- a Köcsörd Község Önkormányzat Cafeteria Szabályzatának jóváhagyásáról -

Köcsörd Község Önkormányzata

Polgármesternek

Megismerte Köcsörd Község Önkormányzat Cafeteria Szabályzatát és úgy dönt, hogy jóváhagyja azt.

A Szabályzatok megismerése az érintet társaságok által megtörtént, a szükséges felhívásokról gondoskodunk.

BESZÁMOLÓ
Kocsord Község Önkormányzata Képviselő-testületének
2020. évben hozott határozatainak végrehajtásáról

Kocsord Község Önkormányzata

Polgármesterének

a veszélyhelyzet kihirdetéséről szóló 40/2020. (III. 11.) Korm. rendelet és a katasztrófavédelemről és a hozzá kapcsolódó egyes törvények módosításáról 2011. évi CXCVIII. törvény (továbbiakban: Tv.) 46.§. (4) bekezdésében foglaltak alapján, a veszélyhelyzetre tekintettel meghozott
83/2020. (VI.04.)
határozata

- a Kocsord Község Önkormányzat Vezetékes és mobiltelefonos használatának Szabályzatának jóváhagyásáról -

Kocsord Község Önkormányzat Polgármestere

Megismerte Kocsord Község Önkormányzat Vezetékes és mobiltelefonos használatának Szabályzatát és úgy dönt, hogy jóváhagyja azt.

A Szabályzatok megismerése az érintett tisztviselők által megtörtént, a szükséges felhívásigálaról gondoskodunk.

Kocsord Község Önkormányzata

Polgármesterének

a veszélyhelyzet kihirdetéséről szóló 40/2020. (III. 11.) Korm. rendelet és a katasztrófavédelemről és a hozzá kapcsolódó egyes törvények módosításáról 2011. évi CXCVIII. törvény (továbbiakban: Tv.) 46.§. (4) bekezdésében foglaltak alapján, a veszélyhelyzetre tekintettel meghozott
84/2020. (VI.04.)
határozata

- a Kocsord Község Önkormányzat Kiküldetési Szabályzatának jóváhagyásáról -

Kocsord Község Önkormányzat Polgármestere

Megismerte Kocsord Község Önkormányzat Kiküldetési Szabályzatát és úgy dönt, hogy jóváhagyja azt.

A Szabályzatok megismerése az érintett tisztviselők által megtörtént, a szükséges felhívásigálaról gondoskodunk.

Kocsord Község Önkormányzata

Polgármesterének

a veszélyhelyzet kihirdetéséről szóló 40/2020. (III. 11.) Korm. rendelet és a katasztrófavédelemről és a hozzá kapcsolódó egyes törvények módosításáról 2011. évi CXCVIII. törvény (továbbiakban: Tv.) 46.§. (4) bekezdésében foglaltak alapján, a veszélyhelyzetre tekintettel meghozott
85/2020. (VI.04.)
határozata

- a Kocsord Község Önkormányzat Reprerzentációs Kiadások Szabályzatának jóváhagyásáról -

Kocsord Község Önkormányzat Polgármestere

Megismerte Kocsord Község Önkormányzat Reprerzentációs Kiadások Szabályzatát és úgy dönt, hogy jóváhagyja azt.

A Szabályzatok megismerése az érintett tisztviselők által megtörtént, a szükséges felhívásigálaról gondoskodunk.

BESZÁMOLÓ
Kocsord Község Önkormányzata Képviselő-testületének
2020. évben hozott határozatainak végrehajtásáról

Kocsord Község Önkormányzata

Polgármesterének

a veszélyhelyzet kihirdetéséről szóló 40/2020. (III. 11.) Korm. rendelet és a katasztrófavédelemről és a hozzá kapcsolódó egyes törvények módosításáról 2011. évi CXCVIII. törvény (továbbiakban: Tv.) 46.§. (4) bekezdésében foglaltak alapján, a veszélyhelyzetre tekintettel meghozott
86/2020. (VI.04.)
határozata

- a Kocsord Község Önkormányzat Anyag és eszközgazdálkodási Szabályzatának jóváhagyásáról -

Kocsord Község Önkormányzat Polgármestere

Megismerte Kocsord Község Önkormányzat Anyag és eszközgazdálkodási Szabályzatát és úgy dönt, hogy jóváhagyja azt.

A Szabályzatok megismerése az érintett tisztviselők által megtörtént, a szükséges felhívásigálaról gondoskodunk.

Kocsord Község Önkormányzata

Polgármesterének

a veszélyhelyzet kihirdetéséről szóló 40/2020. (III. 11.) Korm. rendelet és a katasztrófavédelemről és a hozzá kapcsolódó egyes törvények módosításáról 2011. évi CXCVIII. törvény (továbbiakban: Tv.) 46.§. (4) bekezdésében foglaltak alapján, a veszélyhelyzetre tekintettel meghozott
87/2020. (VI.04.)
határozata

- a Kocsord Község Önkormányzat Információértékesítési Szabályzatának jóváhagyásáról -

Kocsord Község Önkormányzat Polgármestere

Megismerte Kocsord Község Önkormányzat Információértékesítési Szabályzatát és úgy dönt, hogy jóváhagyja azt.

A Szabályzatok megismerése az érintett tisztviselők által megtörtént, a szükséges felhívásigálaról gondoskodunk.

Kocsord Község Önkormányzata

Polgármesterének

a veszélyhelyzet kihirdetéséről szóló 40/2020. (III. 11.) Korm. rendelet és a katasztrófavédelemről és a hozzá kapcsolódó egyes törvények módosításáról 2011. évi CXCVIII. törvény (továbbiakban: Tv.) 46.§. (4) bekezdésében foglaltak alapján, a veszélyhelyzetre tekintettel meghozott
88/2020. (VI.04.)
határozata

Kocsord Község Önkormányzat Polgármestere

1./ Megismerte és megátgyalta a TOP-1.4.1-15-SB1-2016-00061. azonosító számú, a „Kocsordi Gyógyfűzér Óvoda felújítása és bővítése” című pályázati projektmenedzsmenti feladatok elvégzéséért benyújtott árajánlatokat és úgy dönt, hogy azok közül a legalsósoruyabb összegű ajánlatot tartalmazo ajánlatot fogadja el, melyet a Szabolcs 05. Gazdaságfejlesztési Nonprofit Kft. (4790 Mátyásfalva, Hősök tere 9.) adott.
2./ Felhatalmazza a polgármestert a szerződés aláírására.

A szerződés aláírása megtörtént, a projektmenedzsmenti feladatok ellátása folyamatosan történik. A projektmenedzsmenti díj elszámolása megtörtént és elfogadásra került a MÁK részéről.

BESZÁMOLÓ
Köcsörd Község Önkormányzata Képviselő-testületének
2020. évben hozott határozatainak végrehajtásáról

Köcsörd Község Önkormányzata
Polgármesterének
a veszélyhelyzet kihirdetéséről szóló 40/2020. (III. 11.) Korm. rendelet és a katasztrófavédelemről és a hozzá kapcsolódó egyes törvények módosításáról 2011. évi CXCVIII. törvény (továbbiakban: Tv.) 46.§ (4) bekezdésében foglaltak alapján a veszélyhelyzetre tekintettel meghozott
89/2020. (VI.04.)
határozata

Köcsörd Község Önkormányzat Polgármestere
1./ Megismerte és megátorgyalta a TOP-1.4.1-15-SB1-2016-00061. azonosító számú, a „Köcsördi Gyöngyfüzér Óvoda felújítása és bővítése” című projekt műszaki ellenőrzési feladat elvégzésére benyújtott ajánlatokat és úgy dönt, hogy azok közül a legalkalmasabb összegű ellenszolgáltatást tartalmazó ajánlatot fogadja el, melyet a BACSA TERV Kft. (4400 Nyíregyháza, Mák u. 51/B.) adott.
2./ Felhatalmazza a polgármestert a szerződés aláírására.

A szerződés aláírása megtörtént, a műszaki ellenőri feladatok ellátása szerződéses úton megtörtént. A vállalkozási díj elszámolása megtörtént és elfogadásra került a MÁK részéről.

Köcsörd Község Önkormányzata
Képviselő-testületének
90/2020. (VII.06.)
határozata

• TOP-1.4.1-15-SB1-2016-00061. azonosító számú –Köcsördi Gyöngyfüzér Óvoda felújítása és bővítése” című projekt kapcsán kiterjedő közbeszerzési eljárás Birtaló Bizottságról tagjainak kiválasztása -

Köcsörd Község Önkormányzatának Képviselő-testülete
1./ A TOP-1.4.1-15-SB1-2016-00061. azonosító számú –Köcsördi Gyöngyfüzér Óvoda felújítása és bővítése” című projekt kapcsán kiterjedő közbeszerzési eljárás Birtaló Bizottság tagjainak az alábbi személyeket megválasztja:

- Dr. Gallier-Kovács Adrienn (4765 Csenger, Riskó Ignác utca 27.)
- Lengyel Andrástné (4751 Köcsörd, Rózsa F. utca 13.)
- Balogh Csaba (4400 Nyíregyháza, Mák u. 51/B.)

2./ Képviselő-testület felhatalmazza a Polgármestert az adminisztratív teendők lebonyolítására.

Határidő: azonnal
Felkész: Bakos Róbert polgármester

A későbbiekben a határozat módosításra került a Bb tagokat érintően.

BESZÁMOLÓ
Köcsörd Község Önkormányzata Képviselő-testületének
2020. évben hozott határozatainak végrehajtásáról

Köcsörd Község Önkormányzata
Képviselő-testületének
91/2020. (VII.06.)
határozata

• a TOP-1.4.1-15-SB1-2016-00061 kétszámú – a Köcsördi Gyöngyfüzér Óvoda felújítása és bővítése című pályázatához kapcsolódó kivitelezési feladatokra vonatkozó ajánlatokra felkérendő vállalkozások kijelöléséről -

Köcsörd Község Önkormányzatának Képviselő-testülete
1./ Terület- és Településfejlesztési Operatív Program (a továbbiakban: TOP) keretén belül TOP-1.4.1-15 tárgyú felhívást tett közzé, melyre Kedvezményezett TOP-1.4.1-15-SB1-2016-00061 azonosító számon regisztrált. 2016.05.24. napon támogatási kérelmet nyújtott be a Szerződés mellékletét képező felhívás szerint, amelyet a Támogató 2019.05.23. napon kelt támogatói döntés szerint támogatásban részesített.
2./ Köcsörd Község Önkormányzatának Képviselő-testülete jóváhagyja az „Köcsördi Gyöngyfüzér Óvoda felújítása és bővítése” tárgyú beruházáshoz kapcsolódó kivitelezése feladatok elátására vonatkozóan felkérendő vállalkozásokat az alábbiak szerint:

1.
Név: Nyír-Wetland Szolgáltató Kft.
Cím: 4400 Nyíregyháza, Tambura u. 11.

2.
Név: RÍROSA Építő Kft.
Cím: 4356 Nyírcsaholy, Dózsa György utca 32.
Adószám: 14654107-2-15
Képviseli: Zemenzszky Márton
E-mail: nyirwetland@nyirwetland.hu

3.
Név: 2-Konstrukt Kft.
Cím: 4700 Mátészalka, Ipari út 31.
Adószám: 26171599-2-15
Képviseli: Kirvai János
E-mail: torfosvasdasz@gmail.com

4.
Név: Geo Nord Bau Korlátolt Felelősségű Társaság
Cím: 3700 Kazincbarcika, Szerviz u. 3.
Adószám: 23797455-2-05
Képviseli: Morvai Gyula
E-mail: info@geonordbau.hu

5.
Név: Nyír-Építő Kft.
Cím: 4700 Mátészalka, Budai Nagy Antal utca 14/A.
Adószám: 12627853-2-15
Képviseli: Fekete István
E-mail: nyirinfo@gmail.com

6.
Név: VIADUKT Kft.
Cím: 1182 Budapest, Tarkó u. 34/B.
Adószám: 10367285-2-43
Képviseli: Kálhási László Ernő, Garamvölgyi Gyula

BESZÁMOLÓ
Köcsörd Község Önkormányzata Képviselő-testületének
2020. évben hozott határozatainak végrehajtásáról

E-mail: viadukt2@r-online.hu

7. Név: SZEP-HÁZAK SILVER Kft.
Cím: 4356 Nyírsárhely, Hunyadi János út 127.

Adószám: 23919071-2-15

Képviseli: Jakab Dávid

E-mail: zsofjakab72@gmail.com

3./ A Képviselő-testület felhatalmazza a Polgármestert, hogy a vállalkozások ajánlatkérésére vonatkozóan eljárjon.

A kapcsolódó közbeszerzési eljárás érvényesen és erélymentesen lezajlott.

Köcsörd Község Önkormányzata
Képviselő-testületének
92/2020.(VII.06.)
határozata

- a köcsördi 0173/5. helyrajzi számú ingatlan értékesítéséről -

Köcsörd Község Önkormányzata Képviselő-testülete

1./ Úgy dönt, hogy 5.900.000,- Ft-ért értékesíti a Köcsörd Község Önkormányzat 1/1. arányban tulajdonában lévő, Köcsörd külterület 0173/5. helyrajzi számon nyilvántartott ingatlan (erdő).

2./ A Képviselő-testület felhatalmazza Bakos Róbert polgármestert, hogy az ügyben eljárjon valamint az adásvételi szerződés aláírására.

Az adásvételi szerződés 2020. december 13. napján aláírásra került, a vételár kiegyenlítése megtörtént.

Köcsörd Község Önkormányzata
Képviselő-testületének
93/2020.(VII.06.)
határozata

Köcsörd Község Önkormányzata Képviselő testülete

Úgy dönt, hogy nem értékesíti a köcsördi 57. helyrajzi számú, orvosi rendelő és szolgálati lakás ingatlan.

További intézkedési nem igényel.

Köcsörd Község Önkormányzata
Képviselő-testületének
94/2020.(VII.06.)
határozata

Köcsörd Község Önkormányzata Képviselő testülete

Elvi döntést hoz, hogy a jövőben a közvilágítás karbantartási költségek racionalizálását továbbá a közvilágítás korszerűsítés fejlesztését meg kívánja valósítani.

Felkéri a polgármestert további ajánlat bekérésére.

A közvilágítás korszerűsítésére vonatkozó szerződés aláírásra került.

BESZÁMOLÓ
Köcsörd Község Önkormányzata Képviselő-testületének
2020. évben hozott határozatainak végrehajtásáról

Köcsörd Község Önkormányzata

Képviselő-testületének

95/2020.(VII.06.)

határozata

Köcsörd Község Önkormányzata Képviselő testülete

Megismerte és megtárgyalta a polgármester elmondott 6 óra végzet munkáról szóló tájékoztatóját és úgy dönt, hogy elfogadja azt.

További intézkedési nem igényel.

Köcsörd Község Önkormányzata
Képviselő- testületének
96/2020.(VII.21.)
határozata

Köcsörd Község Önkormányzatának Képviselő-testülete

1./ Megismerte és megtárgyalta az Önkormányzat teljes jogi és pénzügyi átvilágítására vonatkozó tájékoztatás és úgy dönt, hogy elfogadja azt.

2./ Felkéri a polgármestert az ügyben szükséges további intézkedés(ek)- feljelentés kiegészítés -megtételre.

3./ Megállapítja, hogy a leltárihiányhoz vezető okok vizsgálatára vonatkozó eljárást folytatja, az ügyben érdemi döntéshozatalt 2020. szeptember 30. napjáig elhalasztja.

A Polgármester a bűntettől feljelentéseket megtette, az eljárás folyamatosan van.

Köcsörd Község Önkormányzata
Képviselő- testületének
97/2020.(VII.21.)
határozata

Gyermekorvosi alapellátás biztosításáról

Köcsörd Község Önkormányzat Képviselő-testülete

1./ A Képviselő-testület megállapítja Köcsörd község gyermekorvosi közzet vonatkozásában Dr. Adorján Zsuzsanna gyermekorvos, egyéni vállalkozó és az önkormányzat között, az egészségügyi alapellátási kötelezettségre tartozó gyermekorvosi feladatok ellátására kötött feladat-ellátási szerződés 2020. szeptember 30. nappal történő megszűnését.

Figyelemmel a fentiekre, a Képviselő-testület a gyermekorvosi közzet praxist 2020. október 01. napjától visszavesszi.

2./A Képviselő-testület felhatalmazza Bakos Róbert polgármestert, hogy finanszírozási szerződést kössön az Nemzeti Egészségbiztosítási Alapkezelővel a gyermekorvosi közzet finanszírozására vonatkozóan.

Határidő: folyamatos

Feladós: polgármester, jegyző

A finanszírozási szerződés megkötése megtörtént 2020. október 01. hatálytól, a feladatok jelenleg helyettesítési szerződés keretében látja el Dr. Szilágyi Andrea Imola gyermekorvos.

BESZÁMOLÓ
Köcsörd Község Önkormányzata Képviselő-testületének
2020. évben hozott határozatainak végrehajtásáról

Köcsörd Község Önkormányzata
Képviselő-testületének
98/2020.(VII.21.)
határozata

- pályázat benyújtásáról, közművelődési érdekeltségűvelő támogatásra -

Köcsörd Község Önkormányzat Képviselő-testülete

Megismerte és megátlyalta, a Magyarország 2020. évi központi költségvetéséről szóló 2019. évi LXXXI. törvény 3. melléklet II. 4. a) pont szerint pályázati lehetőséget és úgy döntött, hogy a Köcsörd, Szent István utca 38. szám (238 hrsz.) alatt lévő Mórter Zsigmond Művelődési Ház infrastrukturális fejlesztésére pályázatot nyújt be.

A pályázatba közművelődéssel kapcsolatos eszközbeszerzést épít be.

A pályázat teljes költsége:

702.954.- Ft. (bruttó)
legyenek támogatás: 602.954.- Ft. (bruttó)
Vállalt önerő összege: 100.000.- Ft. (bruttó)

A pályázathoz szükséges önerőt a 2020. évi költségvetésben biztosítja.

A pályázat megvalósításának tervezett dátuma: 2021. december 31. napjáig

Felolós: polgármester

Határidő: 2020. augusztus 03.

A pályázat megvalósításu eredményesen lezajlott, a támogatás elküldésu került.

Köcsörd Község Önkormányzata
Képviselő-testületének
99/2020.(VII.21.)
határozata

Köcsörd Község Önkormányzatának Képviselő-testülete

A gazdaságkodásnak racionalizálása érdekében úgy dönt, hogy a szociális étkeztetést, mint szociális alapellátás feladatát ellátását átszervezi.

Felhatározza a polgármestert és a jegyzőt a kiszervezés előkészítésére és a szükséges tárgyalások lefolytatására.

A döntés eredményeként 2020. december 01. napjától a Porsalmi Református Egyházközség fenntartásában működő Szociális Szolgáltató Központ látja el szerződés szerinti a feladatot.

Köcsörd Község Önkormányzata
Képviselő-testületének
100/2020.(VII.21.)
határozata

Köcsörd Község Önkormányzatának Képviselő-testülete

Úgy dönt, hogy a kizárólagos tulajdonosi képvéző 1995. évben egyáttort, MTZ 80 BELORUSZ típusú traktort értékesíteni kívánja.

Felhatározza a polgármestert az értékesítéssel kapcsolatos intézkedések megtételére.

BESZÁMOLÓ
Köcsörd Község Önkormányzata Képviselő-testületének
2020. évben hozott határozatainak végrehajtásáról

Köcsörd Község Önkormányzata
Képviselő-testületének
101/2020.(VII.21.)
határozata

A traktor 2021. októberben eladásra került.

Köcsörd Község Önkormányzatának Képviselő-testülete

Megismerte és megátlyalta a Szabolcs-Szatmár- Bereg Megyei Kormányhivatal SZ/153/01603-1/2020. szakmai konzultációját.

Úgy dönt, hogy hatályon kívül helyezi a 13/2020. (V.22.) rendeletet.

Úgy dönt, hogy hatályon kívül helyezi a 74/2020. (V.27.) határozatot.

Úgy dönt, hogy hatályon kívül helyezi a 75/2020. (V.27.) határozatot.

Felhívja a jegyzőt a szükséges intézkedések megtételére.

A hatályon kívül helyezésről tájékoztattuk a Kormányhivatalt.

Köcsörd Község Önkormányzata
Képviselő-testületének
102/2020.(VII.23.)
határozata

Köcsörd Község Önkormányzatának Képviselő-testülete

Megismerte és megátlyalta az Önkormányzat 2020. I. féléves gazdaságkodására vonatkozó tájékoztatót és úgy dönt, hogy elfogadja azt.

További intézkedést nem igényel, a szükséges költségvetés módosítások elvégzésre és jóváhagyásra kerültek.

Köcsörd Község Önkormányzata
Képviselő-testületének
103/2020.(VII.23.)
határozata

- Gépjármű használatának engedélyezése -

Köcsörd Község Önkormányzatának Képviselő-testülete

Úgy dönt, hogy felhatározza Bakos Róbert polgármestert az önkormányzat tulajdonában lévő IZX 883 forgalmi rendszámú OPEL COMBO gépjárművet, ITX-033 forgalmi rendszámú, OPEL VIVARO típusú gépjárművet, valamint a MJU-752 forgalmi rendszámú VOLKSWAGEN TRANSPORTER típusú gépjárművet munkákori feladatának ellátása érdekében használni.

Határidő: folyamatos

Felolós: polgármester

További intézkedést nem igényel.

BESZÁMOLÓ
Köcsörd Község Önkormányzata Képviselő-testületének
2020. évben hozott határozatainak végrehajtásáról

Köcsörd Község Önkormányzata
Képviselő-testületének
104/2020.(VIII.23.)
határozata

1/ Köcsörd Község Önkormányzatának Képviselő-testülete úgy dönt, hogy a Jókai Mór Általános Iskola tanulói részére a 2020/2021. tanévközdéshöz fizetösséget biztosít legfeljebb 200.000,- Ft összeg erejéig.
A fedezetet a 2020. évi költségvetésben biztosítja.

2/ A Képviselő-testület felhatalmazza a polgármestert az ügyben szükséges intézkedések megtételére.

Határidő: 2020. augusztus 31.
Felolós: polgármester

A Támogatási Szerződés megkötése, a támogatás kifizetése és elszámolása Tankerületi Központtal megtörtént.

Köcsörd Község Önkormányzata
Képviselő-testületének
105/2020.(VIII.07.)
határozata

Köcsörd Község Önkormányzatának Képviselő-testülete

1/ Megismerte és megítélte a Magyar Falu Program keretében a „Önkormányzati kerékpárút építése” című projekthez kapcsolódó pályázati kiírást és úgy döntött, hogy pályázatot nyújt be a támogatás elnyerése érdekében.

A pályázat támogatásának intenzitása: 100%

A pályázati összeg (max.): bruttó 50.000.000,- Ft.

2/ Köcsörd Község Önkormányzat Képviselő-testülete nyilatkozik, hogy a fenti fejlesztéssel, mint települési önkormányzat egyéért.

3/ Felhatalmazza Bakos Róbert polgármestert a pályázattal kapcsolatos nyilatkozatok megtételére és dokumentumok benyújtására.

Felolós: Bakos Róbert polgármester
Határidő: 2020. szeptember 10.

A pályázati kérelem alapján támogatásban részesült az Önkormányzat, a megvalósítás hátréteje a szerződés szerinti 2021. november 30. napja.

Köcsörd Község Önkormányzata
Képviselő-testületének
106/2020.(VIII.07.)
határozata

Köcsörd Község Önkormányzatának Képviselő-testülete

1/ Megismerte és megítélte a Magyar Falu Program keretében a „Faluházak felújítása” című projekthez kapcsolódó pályázati kiírást és úgy döntött, hogy pályázatot nyújt be a támogatás elnyerése érdekében.

A pályázati támogatásának intenzitása: 100%

A pályázati összeg (max.): bruttó 50.000.000,- Ft.

2/ Köcsörd Község Önkormányzat Képviselő-testülete nyilatkozik, hogy a fenti fejlesztéssel, mint települési

BESZÁMOLÓ
Köcsörd Község Önkormányzata Képviselő-testületének
2020. évben hozott határozatainak végrehajtásáról

önkormányzat egyéért.
3/ Felhatalmazza Bakos Róbert polgármestert a pályázattal kapcsolatos nyilatkozatok megtételére és dokumentumok benyújtására.

Felolós: Bakos Róbert polgármester
Határidő: 2020. szeptember 04.

A pályázati kérelem alapján támogatásban részesült az Önkormányzat a Polgármesteri Hivatal felújítására. A megvalósítás határideje a vállalkozási szerződés szerinti 2022. május 31. napja.

Köcsörd Község Önkormányzata
Képviselő-testületének
107/2020.(VIII.07.)
határozata

Köcsörd Község Önkormányzatának Képviselő-testülete

1/ Megismerte és megítélte a Magyar Falu Program keretében a „Elhagyott ingatlanok közszéna történő megvásárlása” című projekthez kapcsolódó pályázati kiírást és úgy döntött, hogy pályázatot nyújt be a támogatás elnyerése érdekében.

A pályázat támogatásának intenzitása: 100%

A pályázati összeg (max.): bruttó 5.000.000,- Ft.

2/ Köcsörd Község Önkormányzat Képviselő-testülete nyilatkozik, hogy a fenti fejlesztéssel, mint települési önkormányzat egyéért.

3/ Felhatalmazza Bakos Róbert polgármestert a pályázattal kapcsolatos nyilatkozatok megtételére és dokumentumok benyújtására.

Felolós: Bakos Róbert polgármester
Határidő: 2020. szeptember 10.

A pályázati támogatásból a Polgármesteri Hivatal műgöti telekingszállt megvásárlására került sor, az elszámolás benyújtása megtörtént.

Köcsörd Község Önkormányzata
Képviselő-testületének
108/2020.(VIII.07.)
határozata

Köcsörd Község Önkormányzatának Képviselő-testülete

1/ Ajánlatkérőnek a MFP „Önkormányzati tulajdonban lévő út- hídépítés/felújítás” című pályázati keretben megvalósítandó, Köcsörd Község Önkormányzat tulajdonában lévő Vörösmarty, Béke, Vasút, Dózsa Gy., Toldi, Mogyorós, Ady E., Dankó P., Széchenyi, Szegfű, Tanácsos, Jókai utcák felújítási munkálatok kivitelezési feladatának elvégzése tárgyban a beszerzési eljárást eredményessé nyilvánítja és az eljárás nyerteseként az alábbi ajánlattevőt hirdeti ki:

Ajánlattevő neve: Aknali-Útépítő Iroda Kft.
Székhelye: 2040 Budatots. Raktár út 1.
Cégjegyzékszám: 13-09-181531
Bruttó ajánlati ár (HUF): 38.190.901,- Ft

2/ A Képviselő-testület felhatalmazza a Polgármestert a vállalkozási szerződés aláírására.
Határidő: azonnal
Felolós: polgármester

A juttatott utasítások felújítása a pályázati keretben megtörtént, az elszámolás benyújtására került.

BESZÁMOLÓ
Kocsord Község Önkormányzata Képviselő-testületének
2020. évben hozott határozatainak végrehajtásáról

Kocsord Község Önkormányzata
Képviselő-testületének
109/2020.(VIII.07.)
határozata

Kocsord Község Önkormányzatának Képviselő-testülete
1./ Ajánlatkérőnek a MFP „Önkormányzati tulajdonban lévő út-, hidépítés/újfelújítás” című pályázat keretében megvalósítandó, Kocsord Község Önkormányzat tulajdonában lévő Vörösmány, Béke, Vasút, Dózsa Gy. Tóldi, Mogyorós, Ady E., Dankó P., Szechenyi, Szegfű, Tancsics, Jókai utcák felújítási munkáinak kivételéhez szükséges műszaki ellenőri feladatok elvégzése tárgyban, a beszerzési eljárást eredményessé nyilvánítja és az eljárás nyerteseként az alábbi ajánlattevőt hirdeti ki:

Ajánlattevő neve: Kiss Róbert é.v.
Székhelye: 4400 Nyíregyháza, Tavasz u. 8/B. 1/2.
Bruttó ajánlati ár (HUF): 400.000.- Ft

2./ A Képviselő-testület felhatalmazza a Polgármestert a vállalkozási szerződés aláírására.

A műszaki ellenőri feladatok ellátása szerződéses úton megtörtént, az elkészítés benyújtására került.

Kocsord Község Önkormányzata
Képviselő-testületének
110/2020.(VIII.07.)
határozata

Kocsord Község Önkormányzatának Képviselő-testülete

1./ Megismerte és megítélte a Kocsord közseg aktív közvilágítási elemének korszerűsítésére és karbantartására vonatkozó ajánlatokat és úgy dönt, hogy az összességében legkedvezőbb ajánlati dokumentációt benyújtó GREP csoport – Oriental Lux Kft. ajánlatát fogadja el.

2./ Felhatalmazza a polgármestert a szükséges intézkedések megtételére és a szerződés elvégzésére.

A szerződés aláírása megtörtént, a kivitelezési munkálatok a tervek szerint a 2021. évi végén fogynak lezárni.

Kocsord Község Önkormányzata
Képviselő-testületének
111/2020.(VIII.07.)
határozata

Kocsord Község Önkormányzatának Képviselő-testülete

Úgy dönt, hogy támogatást igényel nyújt be Magyarország 2020. évi központi költségvetéséről szóló 2019. évi LXXI. törvény 3. melléklet 1.8. pontjában. A települési önkormányzatok szociális célú tűzvédelmi pályázathoz kapcsolódó támogatására, barnaköszvény beszerzésére. Sikeres pályázat esetén az Önkormányzat a szociális célú tűzvédelemben tevékenységi célú ellenszolgáltatást nem kér.
A pályázathoz szükséges önerőt a 2020. évi költségvetés terhére biztosítja.

Meghatározza a polgármestert, hogy a támogatási kérelmet elkészítse és a szükséges nyilatkozatokat megtegye.

Határidő: 2020. augusztus 31.
Felelős: polgármester

BESZÁMOLÓ
Kocsord Község Önkormányzata Képviselő-testületének
2020. évben hozott határozatainak végrehajtásáról

A 2020. évi szociális tűzvédelmi pályázat eredményesen lezajlott, a támogatás elkészítését követően a pályázat keretében 197 hűtőrendszer részétől barnaköszvény támogatásban az önkormányzati rendeltetésben megadott arányú feltételek alapján.

Kocsord Község Önkormányzata
Képviselő-testületének
112/2020.(VIII.07.)
határozata

„A Gördülő Fejlesztési Terv jóváhagyásáról”

Kocsord Község Önkormányzatának Képviselő-testülete
a KCS-SZV megnevezésű víziközmű rendszer vonatkozásában a 2021-2035. tervezési időszakra vonatkozó Gördülő Fejlesztési Tervet megismerte, az abban foglaltakkal egyetért.
Felhatalmazza a polgármestert, hogy – mint az Ellátásért Felelős Önkormányzat képviselője – a Gördülő Fejlesztési Terv – Beruházási Tervet jóváhagyásra, a Magyar Energetikai és Közmű-szabályozási Hivatal felé történő benyújtással meghatalmazza a TRV Zrt-t.

Határidő: 2020. szeptember 30.
Felelős: polgármester

A GFT benyújtása a Magyar Energetikai és Közmű-szabályozási Hivatal felé megtörtént a TRV Zrt. közreműködésével.

Kocsord Község Önkormányzata
Képviselő-testületének
113/2020.(VIII.07.)
határozata

„A Gördülő Fejlesztési Terv jóváhagyásáról”
Kocsord Község Önkormányzatának Képviselő-testülete
a GYT-IV megnevezésű víziközmű rendszer vonatkozásában a 2021-2035. tervezési időszakra vonatkozó Gördülő Fejlesztési Tervet megismerte, az abban foglaltakkal egyetért.
Felhatalmazza a polgármestert, hogy – mint az Ellátásért Felelős Önkormányzat képviselője – a Gördülő Fejlesztési Terv – Beruházási Tervet jóváhagyásra, a Magyar Energetikai és Közmű-szabályozási Hivatal felé történő benyújtással meghatalmazza a TRV Zrt-t.
Határidő: 2020. szeptember 30.
Felelős: polgármester

A GFT benyújtása a Magyar Energetikai és Közmű-szabályozási Hivatal felé megtörtént a TRV Zrt. közreműködésével.

Kocsord Község Önkormányzata
Képviselő-testületének
114/2020.(VIII.07.)
határozata

Kocsord Község Önkormányzatának Képviselő-testülete
Megismerte és megítélte a Móriakör Zsigmond Művelődési Ház Házirányítói szülő szabályzatot és úgy dönt, hogy jóváhagyja azt.

BESZÁMOLÓ
Köcsörd Község Önkormányzata Képviselő-testületének
2020. évben hozott határozatainak végrehajtásáról

További intézkedést nem igényel.

Köcsörd Község Önkormányzata
Képviselő-testületének
115/2020.(VIII.28.)
határozata

Köcsörd Község Önkormányzatának Képviselő-testülete
1./ Megjelenése és megítéléséről a köcsördi 442. hrsz. alatt felvert, a természetben Köcsörd belterületén található, „kivett temető” megjelölésű, 17328 m² alapterületű köztemető, - kegyeleti közszolgáltatási szerződés útján történő – üzemieltetése tárgyban beérkezett ajánlatokat és úgy dönt, hogy az összességében legkedvezőbb „KEGYELETTEL SZATMÁRÉRT” Temetkezési Korlátolt Felelősségű Társaság (4751 Köcsörd, Hunyadi utca 17.) ajánlatát fogadja el.
2./ Felhatalmazza Bakos Róbert polgármestert a kegyeleti közszolgáltatási szerződés aláírására.

Határó: azonnal
Felolós: Bakos Róbert polgármester

A kegyeleti közszolgáltatási szerződés aláírása megtörtént, a feladatok ellátása szerződésszerűen, folyamatosan történtik.

Köcsörd Község Önkormányzata
Képviselő-testületének
116/2020.(VIII.28.)
határozata

Köcsörd Község Önkormányzatának Képviselő-testülete
1./ Megjelenése és megítéléséről a Magyar Falu Program Keretében „Önkormányzati tulajdonban lévő úr-
hidépítés/felújítás” című MFP-OTU/2020. kódszámú pályázat (Támogatási okirat iratazonosítója:
3091363652, Projekt címe: „Úrfelújítás Köcsörd községben” projektmenedzsmenti tevékenységének
elvégzése tárgyban beérkezett ajánlatokat és úgy dönt, hogy az összességében legkedvezőbb Bíró
Zoltán egyéni vállalkozó (4900 Fehérgyarmat, Május 14. tér 3. 2/8.) ajánlatát fogadja el.
2./ Felhatalmazza Bakos Róbert polgármestert a szerződés aláírására.

Határó: azonnal
Felolós: Bakos Róbert polgármester

*A projektmenedzsmenti szerződés aláírása és szerződésszerű teljesítése megtörtént, az elkészítés
bonyolításra került.*

Köcsörd Község Önkormányzata
Képviselő-testületének
117/2020.(VIII.28.)
határozata

Köcsörd Község Önkormányzatának Képviselő-testülete
Úgy dönt, hogy a Klebelsberg Intézményfenntartó Központ Művészeti Tanterületre – mint a Jókai Mór
Általános Iskola fenntartója - részére legfeljebb 90.000,- Ft összegű támogatást állapít meg.
A fedezetet a 2020. évi költségvetésben biztosítja.
Határó: azonnal
Felolós: Bakos Róbert polgármester

A támogatás megbeszélésével összefüggésben részvétel Tamogatóban a Tanterületi Központ, a

BESZÁMOLÓ
Köcsörd Község Önkormányzata Képviselő-testületének
2020. évben hozott határozatainak végrehajtásáról

beszorással kapcsolatos számlát benyújtotta az Önkormányzat részére elkészítésre.

Köcsörd Község Önkormányzata
Képviselő-testületének
118/2020.(VIII.28.)
határozata

Köcsörd Község Önkormányzatának Képviselő-testülete
1./ A Lengyel Fruszina (4751 Köcsörd, Rózsa F. út 13.) lakos által benyújtott, Deák F. út 11. sz. alatt
található ingatlan előtti bojtó áthelyezéséhez – az ingatlan előtti lévő nyílászárókat árok feltöltése annak
értékében, hogy a csapadékvíz zárt rendszerben történő tovább vezetése - közüzemi hozzájárulás iránti
kérelmet megismerte és megítéléséről.
2./ Magyarország helyi önkormányzatairól szóló 2011. évi CLXXXIX. törvény 107. §-a, valamint Köcsörd
Község Önkormányzata Képviselő-testületének az önkormányzat vagyonáról és a vagyongazdálkodás
szabályairól szóló 4/2012. (II. 29.) sz. önkormányzati rendelet alapján, mint Köcsörd Község helyi újtárnak
kezelője, a közúti közlekedésről szóló 1988. évi I. tv. (továbbiakban: Tv.) 46 § (1) bekezdés a) pontjában
meghatározott hatáskörében eljárva – mint a köcsördi 582. helyrajzi számú közút kezelője - a tulajdonosi
hozzjárulást és közüzemi hozzájárulást a lent meghatározott feltételek mellett hozzájárulást megadja
jelen határozat 1. pontjában meghatározott munkálatok elvégzéséhez.

• A munka megkezdését legkésőbb 15 nappal be kell jelenteni Köcsörd Község Önkormányzatának.
• A munkálatokat úgy kell végezni, hogy az a közúti közlekedést indokolatlanul ne akadályozza, valamint
a személy- és vagyónbiztonságot ne veszélyeztesse.
• A munkálatok befejezése után az igénybe vett közúti területet – adott esetben a csapadékvíz elvezető
árkot is – továbbá az érintett területeket (zöldésáv, járda stb.) eredeti állapotának megfelelően helyre kell
állítani.
• Amennyiben a közútra sárfelhordás történik, annak letakarításáról azonnal és folyamatosan gondoskodni
kell.

• A közútra föld, gép, szerszám és anyag tárolására felhasználni nem szabad.
• A munkavégzés ideje alatt okozott kár megértéséről a jogosult köteles gondoskodni.
• A hozzájárulásban meghatározott feltételek meg nem tartása esetén a hozzájárulás visszavonható.
• Jelen kezelt és tulajdonosi hozzájárulás nem mentesít az egyéb engedélyek beszerzésének
kötelezettségétől.
• Felhívjuk a jogosult és a kivitelező figyelmét, hogy amennyiben az építési munkákat a közüzemi
hozzjárulásban foglaltaktól eltérően végzi, akkor ezért minden felelősség a kivitelezői terheli.
3./ Tájékoztatja a Képviselő-testület a kérelmezőt, hogy a megállapított feltételekkel szemben a közlekedési
hatóságához fordulhat, amely a feltételeket módosíthatja.
Határó: azonnal
Felolós: Bakos Róbert polgármester

A hozzájárulás a kérelmező részére továbbításra került.

Köcsörd Község Önkormányzata
Képviselő-testületének
119/2020.(VIII.28.)
határozata

Köcsörd Község Önkormányzatának Képviselő-testülete
1./ Felülvizsgálja a 106/2019. (XI. 07.) számú Képviselő-testületi határozatát és úgy dönt, hogy a Köcsördi
Polgármesteri Hivatal intézmény vonatkozásában fennmaradjon az és nem járul hozzá az álláshely betöltéséhez.
2./ Felülvizsgálja a 106/2019. (XI. 07.) számú Képviselő-testületi határozatát és úgy dönt, hogy a Köcsördi
Gyógyászati Ovoda Konyha intézmény vonatkozásában fennmaradjon az és nem járul hozzá az álláshely
betöltéséhez.

BESZÁMOLÓ
Köcsörd Község Önkormányzata Képviselő-testületének
2020. évben hozott határozatainak végrehajtásáról

3./ Felhívásgála a 106/2019. (XI.07.) számú Képviselő-testületi határozati és úgy dönt, hogy a Köcsördi Gyöngyfüzér Óvoda intézmény vonatkozásban módosítja azazl, hogy 1 álláshely tekintetében járni hozzá a jogviszony 2021. augusztus 31. napjáig történő meghosszabbításhoz.

Határtdő: azonnal
Felelős: Bakos Róbert polgármester

A Köcsördi Polgármesteri Hivatalban valamint a Köcsördi Gyöngyfüzér Óvoda könyvtárában a döntések megfeldolán 2020. augusztus 31. napján megszüntetésre került az érnitelt álláshely, a Köcsördi Gyöngyfüzér Óvodában pedig 2021. augusztus 31. napján került megszüntetésre a jogviszony a határozati idő lejártá miatt.

Köcsörd Község Önkormányzata
Képviselő- testületének
120/2020.(VIII.28.)
határozata

Köcsörd Község Önkormányzatának Képviselő-testülete
Mint tulajdonos hozzájárul ahhoz, hogy az Euro-Régió Szociális Szakmai Közösség (1087 Budapest, Kerepesi út 33.) pályázatot nyújtson be Bízós Kézdet Gyerekház működéséhez a 4751 Köcsörd, Rákóczi Ferenc utca 2/A. szám alatti ingatlanon.

A határozat az érnitelt részére továbbbírásra került.

Köcsörd Község Önkormányzata
Képviselő- testületének
121/2020.(VIII.28.)
határozata

Köcsörd Község Önkormányzatának Képviselő-testülete
Mint tulajdonos hozzájárul ahhoz, hogy a Mátészalkai Tankerületi Központ által a Magyar Falu Program „iskolapádler felújítása” címmel pályázatot nyújtson be a Jókai Mór Alkaldos Iskola épületének felújítása érdekében a köcsördi 249. helyrajzi számú, természetben 4751 Köcsörd, Jókai Mór u. 14. szám alatti ingatlanon.

Határtdő: azonnal
Felelős: Bakos Róbert polgármester

A határozat az érnitelt részére továbbbírásra került.

Köcsörd Község Önkormányzata
Képviselő- testületének
122/2020.(VIII.28.)
határozata

Köcsörd Község Önkormányzatának Képviselő-testülete
1./ Kijelenti, hogy Köcsörd Község Önkormányzata kizárólagos 1/1. arányú tulajdonát képezi a köcsördi 602/2. helyrajzi számú, természetben 4751 Köcsörd, Rákóczi Ferenc u. 2/A. szám alatti ingatlan.
2./ Kifejezett hozzájárulást adja, hogy jelen határozati 1. pontjában megjelölt ingatlant a FADRO-DENT Egészségügyi Szolgáltató Kórházi Feladósságú társaság székhelyként a Cégbíróságon bejelenthesse és használhassa.

Határtdő: azonnal
Felelős: Bakos Róbert polgármester

BESZÁMOLÓ
Köcsörd Község Önkormányzata Képviselő-testületének
2020. évben hozott határozatainak végrehajtásáról

A jogorvosli feladateljárás szerződés módosítása az ellátási formának megfelelően megtörtént.

Köcsörd Község Önkormányzata
Képviselő- testületének
123/2020.(IX.04.)
határozata

- TOP-1.4.1-15-SB1-2016-00061. azonosító számú “Köcsördi Gyöngyfüzér Óvoda felújítása és bővítése” elnevezésű projekt kapcsán kiterandó közbeszerzési eljárás Birtló Bizottsági tagjának kiválasztásáról szóló 90/2020. (VIII.06.) számú határozatának módosításáról.

Köcsörd Község Önkormányzatának Képviselő-testülete
Úgy dönt, hogy a 90/2020. (VIII.06.) határozati 1./ pontja helyébe a következő szöveg lép:

„1./ A TOP-1.4.1-15-SB1-2016-00061. azonosító számú “Köcsördi Gyöngyfüzér Óvoda felújítása és bővítése” elnevezésű projekt kapcsán kiterandó közbeszerzési eljárás Birtló Bizottság tagjának az alábbi személyeket megválasztja:

- Dr. Várady Gergely – jogi és közbeszerzési szakértő - (4400 Nyíregyháza, Nád u. 31-47. H. F/1.)
- Berkes Anikó – pénzügyi szakértő - (4080 Hajdúnánás-Tótdéj, Kisfaludy u. 7.)
- Balogh Csaba – műszaki szakértő - (4400 Nyíregyháza, Mák u. 51/B.)”

Határtdő: azonnal
Felelős: Bakos Róbert polgármester

A BB tagok a jogszabályban meghatározott képesítési előírásoknak való megfelelés érdekében kerültek ismételten meghívásra.

Köcsörd Község Önkormányzata
Képviselő- testületének
124/2020.(IX.04.)
határozata

Köcsörd Község Önkormányzatának Képviselő-testülete
1./ A TOP-1.4.1-15-SB1-2016-00061. azonosító számú “Köcsördi Gyöngyfüzér Óvoda felújítása és bővítése” elnevezésű projekt építési beruházásának megvalósításához szükséges feladók akkreditált közbeszerzési szakmátsádsági feladatok ellátásával a következő személyt bízza meg:
- Dr. Várady Gergely (4400 Nyíregyháza, Nád u. 31-47. H. F/1.)

2./ Felkéri a polgármestert a szükséges intézkedések megtételére és jognyilatkozatok aláírására.

Határtdő: azonnal
Felelős: Bakos Róbert polgármester

A közbeszerzési szakmátsádsági feladatok ellátása szerződés szerinti módon megtörtént, a megkötési díj kifizetésre került, az elszámolás beújításra került, melyet a Mák Jövőtagozó.

BESZÁMOLÓ
Köcsörd Község Önkormányzata Képviselő-testületének
2020. évben hozott határozatainak végrehajtásáról

Köcsörd Község Önkormányzata
Képviselő-testületének
125/2020.(IX.14.)
határozata

a TOP-1.4.1-15-SB1-2016-00061 kétdszámi- a Köcsördi Gyöngyfüzér Óvoda felújítása és bővítése
cinevezésü pályázathoz kapcsolódó kivitelezési feladatokra vonatkozó ajánlatokre felkérendő
vállalkozások kijelöléséről szóló 91/2020. (VII.06.) számú határozat módosításáról

Köcsörd Község Önkormányzatának Képviselő-testülete

Ügy dönt, hogy a 91/2020. (VII.06.) számú határozat helyébe a következő rendelkezés lép:

1/ Terület- és Településfejlesztési Operatív Program (a továbbiakban: OP) keretén belül TOP-1.4.1-15
tárgyú felhívás terü közzé, melyre Kedvezményezett TOP-1.4.1-15-SB1 -2016-00061 azonosító számon
regisztrált, 2016.05.24. napon támogatási kérelmet nyújtott be a Szerződés mellékletét képező felhívás
szerint, amelyet a Támogató 2019.05.23. napon kelt támogatási döntés szerint támogatásban részesített.
2/ Köcsörd Község Önkormányzatának Képviselő-testülete jóváhagyja az „Köcsördi Gyöngyfüzér Óvoda
felújítása és bővítése” tárgyú beruházásához kapcsolódó kivitelezése feladatok elbírására vonatkozóan
felkérendő vállalkozásokat az alábbiak szerint:

1.

Név: Nyír-Weland Szolgáltató Kft.

Cím: 4400 Nyíregyháza, Tambura u. 11.

Adószám: 14654107-2-15

Képviselet: Zsemeszky Márta

E-mail: nyirweland@nyirweland.hu

2.

Név: RÍROSA ÉPÍTŐ Kft.

Cím: 4356 Nyíreszohely, Dózsa György utca 32.

Adószám: 25963571-2-15

Képviselet: Törkös Richard

E-mail: toroksvadasz@gmail.com

3.

Név: Z-Konstrukt Kft.

Cím: 4700 Mátészalka, Ipart út 31.

Adószám: 26171599-2-15

Képviselet: Kirvai János

E-mail: kirvai@freemail.hu

4.

Név: Geo Nord Bau Korilátolt Felelősségű Társaság

Cím: 3700 Kazincbarcika, Szerviz u. 3.

Adószám: 23797455-2-05

Képviselet: Mörvai Gyula

E-mail: info@geonordbau.hu

5.

Név: Nyír-Építő Kft.

Cím: 4700 Mátészalka, Budai Nagy Anna utca 14/A.

Adószám: 12627853-2-15

Képviselet: Fekete István

E-mail: nyircepio@gmail.com

BESZÁMOLÓ
Köcsörd Község Önkormányzata Képviselő-testületének
2020. évben hozott határozatainak végrehajtásáról

3/ A Képviselő-testület felhatalmazza a Polgármestert, hogy a vállalkozások ajánlatkérésére vonatkozóan
eljárfon.

Határdo: azonnal
Felbbs: polgármester

*A közbiztonsági eljárás eredményeképpen megkövetésre került a Vállalkozási Szerződés a Nyír-Építő Kft-vel,
A vállalkozás a feladatokat szerződés szerint teljesítette, a díjak kifizetésére és eskümosásra kerülték.*

Köcsörd Község Önkormányzata
Képviselő-testületének
126/2020.(IX.14.)
határozata

Köcsörd Község Önkormányzatának Képviselő-testülete

1/ Megismerte és megítélte a Köcsörd Község Önkormányzat közigazgatási területén található
közvilágítási berendezések karbantartására vonatkozó szerződés és ügy dönt, hogy elfogadja azt.
2/ Felhatalmazza Bakos Róbert polgármestert a szerződés aláírására.

*A szerződés aláírásra került a Fényhozam Kft-vel, akik folyamatosan, szerződés szerint teljesítik a
feladatokat.*

Köcsörd Község Önkormányzata
Képviselő-testületének
127/2020.(IX.14.)
határozata

Köcsörd Község Önkormányzatának Képviselő-testülete

1/ Megismerte és megítélte a Köcsörd Község Önkormányzat közigazgatási kötelező feladat (villamos
energia biztosítás) ellátására vonatkozó szerződést és ügy dönt, hogy elfogadja azt.
2/ Felhatalmazza Bakos Róbert polgármestert a szerződés aláírására.

*A szerződés aláírásra került a Fényhozam Kft-vel, akik folyamatosan, szerződés szerint teljesítik a
feladatokat.*

Köcsörd Község Önkormányzata
Képviselő-testületének
128/2020.(IX.14.)
határozata

Köcsörd Község Önkormányzatának Képviselő-testülete

1/ Ügy dönt, hogy a 2019. éprilis 18. napján fogorvosi feladatok ellátására megkötött szerződés módosítását
jelen határozat mellékletét képező tartalommal elfogadja.
2/ A Képviselő-testület felhatalmazza Bakos Róbert polgármestert a feladat-ellátási módosító szerződés
aláírására.

Felbbs: Bakos Róbert polgármester és Dr. Gellert-Kovács Adrienn jegyző.
Határdo: azonnal

*A feladatot ellátó fogorvos által Kft. létrehozására került sor, ebben a formában látja el a feladatot és,
amely miatt indokolt volt a feladat-ellátási szerződés módosítására, amely a határozatban foglaltak szerint
megjörtént.*

BESZÁMOLÓ
Köcsörd Község Önkormányzata Képviselő-testületének
2020. évben hozott határozatainak végrehajtásáról

Köcsörd Község Önkormányzata
Képviselő-testületének
129/2020.(X.14.)
határozata

- A Bursa Hungarica Felsőoktatási Önkormányzati Ösztöndíjrendszer 2021. évi fordulójához történő csatlakozásáról -

Köcsörd Község Önkormányzat Képviselő-testülete
1./ Kifejezett és visszavonhatatlan döntést hoz arról, hogy csatlakozni kíván a hatályos szociális helyzetű felsőoktatási hallgatók, illetőleg felsőoktatási tanulmányokat kezdő fiatalok támogatására létrehozott Bursa Hungarica Felsőoktatási Önkormányzati Ösztöndíjrendszer 2021. évi fordulójához.

2./ Az Önkormányzat a felsőoktatási hallgatók számára, valamint a felsőoktatási tanulmányokat kezdő fiatalok részére kiírtó Bursa Hungarica Felsőoktatási Önkormányzati Ösztöndíjrendszer 2021. évi fordulójának Általános Szerződési Feltételeit elfogadja, és kötelezettséget vállal arra, hogy a pályázatok kitírása, elbírálása és a települési önkormányzat által nyújtott támogatás összegének továbbítása során maradéktalanul az Általános Szerződési Feltételekben foglaltaknak megfelelően jár el.

3./ Kötelezettséget vállal arra, hogy a Bursa Hungarica Felsőoktatási Önkormányzati Ösztöndíjrendszer 2021. évi fordulója keretében a beérkező pályázatokra és a pályázatokról hozott döntéseket a https://www.eper.hu/eporbusa/ohk/ohkbelep_spx internet címen elérhető EPER-Bursa rendszerben rögzíti.

4./ Nyilatkozik arról, hogy az EPER-Bursa rendszerben általa meghatározott és a pályázatokból beértek a szociális körülmények igazolására fontosnak tartott nyilatkozatok és mellékletek nem állnak ellenében a pályázati kitírás feltételével.

Határidő: Azonnal
Felolós: Bakos Róbert polgármester

A 2021. évi forduló keretében 13 fő támogatásra került sor, havi 5.000 Ft értékben.

Köcsörd Község Önkormányzata
Képviselő-testületének
130/2020.(X.14.)
határozata

Köcsörd Község Önkormányzatának Képviselő-testülete
Megismerte és megállapította a Kifirly North egyéni vállalkozó által benyújtott 250.000,- Ft + ÁFA összegű támogatást a a Köcsörd 258. helyrajzi számú út utalpap készítésére vonatkozóan és úgy dönt, hogy elfogadja azt.

Felhatalmazza a polgármestert a vállalkozási szerződés aláírására.

A vállalkozási szerződés aláírása és szerződésesrői teljesítése megtörtént, a vállalkozási díj kifizetésre került.

Köcsörd Község Önkormányzata
Képviselő-testületének
131/2020.(X.14.)
határozata

- a települési önkormányzatok 2020. évi rendkívüli önkormányzati költségvetési támogatására vonatkozó igény benyújtásáról -

Köcsörd Község Önkormányzatának Képviselő-testülete
1./ Megismerte és megállapította a helyi önkormányzatok működőképessége megőrzését szolgáló, rendkívüli

BESZÁMOLÓ
Köcsörd Község Önkormányzata Képviselő-testületének
2020. évben hozott határozatainak végrehajtásáról

támogatás 2020. évi pályázati feltételeit és az önkormányzat lehetőségeit és úgy dönt, hogy a Magyarország 2020. évi költségvetéséről szóló 2019. évi LXXI. törvény 3. számú mellékletén I. 9. pontja alapján pályázatot nyújt be a települési önkormányzatok rendkívüli költségvetési támogatására, az önkormányzati feladati ellátását veszélyeztető helyzet elhárítása érdekében, és az önkormányzat működőképességének megőrzése céljából.

2./ A képviselő-testület felkéri a polgármestert és a jegyzőt, hogy Köcsörd község 2020. évi települési önkormányzatok rendkívüli támogatása pályázati soron kívüli nyújtása be.

Határidő: 2020. szeptember 30.

Felolós: polgármester

A benyújtott pályázati kérelem alapján 17 506 776,- Ft vissza nem térítendő támogatásban részesült, amelynek felhasználása és elkészültsége megtörtént.

Köcsörd Község Önkormányzata
Képviselő-testületének
132/2020.(X.06.)
határozata

- KÖZUTKEZELŐI ÉS VÍZPOLYÁSKEZELŐI HOZZÁJÁRULÁS -

Köcsörd Község Önkormányzatának Képviselő-testülete

A 2020.09.15.-én benyújtott kérelem, valamint a csatolt - 52.560/501. tervszámú készített-tervdokumentáció alapján, mint a Köcsörd község helyi közútjainak és vízfolyásainak kezelője a közútkezelői és vízfolyáskezelői hozzájárulást megadja, a következő feltételekkel.

A létesítmény megnevezése: M49 gyorsforgalmi út M3 autópálya- Ökörítőfúlpós közúti szakasz

A létesítménnyel érintett önkormányzati tulajdonú és/vagy kezelési útak helyrajzi száma:

• Köcsörd 0110/1 hrsz.

• Köcsörd 0110/2 hrsz.

Megrendelő:

Nevé: NIF Nemzeti Infrastruktúra Fejlesztő Zrt.

Címe: 1134 Budapest, Váci út 45.

Tervező:

Nevé: UVATERV Zrt.-UNITEF 83 Konzorcium (konzorcium vezető: UVATERV Zrt.)

Címe: 1117 Budapest, Dombóvári u. 17-19. sz.

A munka kezdetének időpontját - annak megkezdését megelőzően 8 nappal - hivatalomhoz be kell jelenteni.

Általános előírások:

• A munkát úgy kell végezni, hogy a közúton, kerékpárral közlekedőket indokolatlanul ne akadályozza, a személy- és vagyónbiztonságot ne veszélyeztesse.

• A közutat és tartozékait föld-, gép-, szerszám- és anyagátvitelre felhasználni nem szabad.

• A munkálatok végzéséhez szükséges ideiglenes forgalom-szabályozásról kivételével köteles gondoskodni az érvényben lévő jogszabályi előírásoknak megfelelően.

• A közúton lévő vagy azt érintő létesítmény, műtárgy, illetőleg útartozékok az engedélyezett munkálatok következtében történt megrongálódásából származó egyéb károkkért az anyagi és büntetőjogi felelősség az

BESZÁMOLÓ
Köcsörd Község Önkormányzata Képviselő-testületének
2020. évben hozott határozatainak végrehajtásáról

igénybevevőt terheli.

• A munkával érintett területek fenntartásért, az esetlegesen bekövetkező károkkért az eredeti állapot visszaállításáig az igénybevevő anyagiilag és buntertojogilag is felelős.

• A közút vízelvezető rendszerének működőképességét az építés alatt is folyamatosan biztosítani kell. A sár és egyéb szennyeződés, idegen anyag elkarantásáról a kivitelezőnek folyamatosan gondoskodni kell.

• Ezen hozzájárulás nem mentesít a munka kivitelezéséhez szükséges egyéb engedélyek megszerzésének kötelezettsége alól.

• A munkák elvégzését követően a közterületek eredeti állapotba helyre kell állítani, a visszatérítést földterületen kell történetnie a későbbi megszülyedések elkerülése érdekében.

Amennyiben kérelmező a kezelői hozzájárulásban írt feltételekkel nem ért egyet, a feltételek megváltoztatása érdekében kérelmével fordulhat a Szabolcs-Szatmár-Bereg Megyei Kormányhivatal (Közelkedési és Fogyszerzővédelmi Főosztály Utasítási Osztály), mint I. fokú közelkedési hatósághoz.

Felhívom az igénybevevő figyelmét, hogy amennyiben ellenőrzésem során megállapítom, hogy a hozzájárulásomban előírt feltételektől eltér, hatósági intézkedést kezdeményezek, amelynek keretében a közelkedési hatóság az igénybevevőt az eredeti állapot helyreállítására, a hozzájárulásomban előírt feltételek betartására, illetve a közút állagának védelmére és a forgalom biztonsága érdekében szükséges intézkedések megvalósítására kötelezheti.

Hatóságom hatáskörét közzé közelkedéstől szóló 1988. évi I. törvény 42/A. § (1) bekezdésének a) pontja, illetékességét a közúti közelkedéstől szóló 1988. évi I. törvény 46.§ (1) a) pontja határozza meg.

Határidő: azonnal
Feljós: polgármester

A hozzájárulás továbbításra került a kérelmező részére.

Köcsörd Község Önkormányzata
Képviselő-testületének
133/2020.(X.06.)
határozata

Köcsörd Község Önkormányzatának Képviselő-testülete
Kinyilatkozza, hogy a NIF Nemzeti Infrastruktúra Fejlesztő Zrt. (1134 Budapest, Váci út 45.) és az UVATERV Zrt. – UNITEF 83 Zrt. konzorcium, mint közös ajánlattevő (konzorciumvezető: UVATERV Zrt.) – novében eljáró UVATERV Zrt. 2020. szeptember 15. napján érkezett, az M49 gyorsforgalmi út M3 autópályá – Ökörföldpus közötti szakasz 21+510 km szelvényig terjedő szakasz megvalósításához kapcsolódó tevékenység végrehajtásához hozzájárulok, mint a Köcsörd kultúrterület 0110/1 és a Köcsörd külterület 0110/2 helyrajzi szárnú utak tulajdonosa.

Felhalmozza a polgármestert a tulajdonos nyilatkozat kiadására.

Határidő: azonnal
Feljós: polgármester

A tulajdonosi hozzájárulás továbbításra került a kérelmező részére.

BESZÁMOLÓ
Köcsörd Község Önkormányzata Képviselő-testületének
2020. évben hozott határozatainak végrehajtásáról

Köcsörd Község Önkormányzata
Képviselő-testületének
135/2020.(X.13.)
határozata

Köcsörd Község Önkormányzat Képviselő-testülete

1/ Úgy dönt, hogy a szociális igazgatásról és szociális ellátásokról szóló 1993. évi III. törvény 57. § (1) c) pontjában meghatározott elkezretes alapszolgáltatás ellátását a Porcsalma Református Egyházközség fenntartásában lévő Szociális Szolgáltató Központ (4761 Porcsalma, Bartthyány u. 5.) elnevezésű intézmény keretén belül kívánja biztosítani 2020. december 01. napjától és ennek érdekében adatszolgáltatási kérelmet nyújt be a Szabolcs-Szatmár-Bereg Megyei Kormányhivatal Szociális és Gyámügyi Osztályhoz.

2/ A Képviselő-testület a szociális elkezretes alapszolgáltatás működéséhez kapcsolódó ellátási szerződést elfogadja. (Jelen előterjesztés mellékletét képezi)

3/ A Képviselő-testület a szociális elkezretes szociális alapszolgáltatás tekintetében az ellátottak számára 24 főben állapítja meg.

4/ A Képviselő-testület felhalmozza Bakos Róbert polgármestert az ellátási szerződés aláírására valamint, hogy a szociális elkezretes szociális alapellátás engedélyezési eljárása során a szükséges jognyilatkozatokat megtegye.

Az ellátási szerződés aláírásra került, a szerződés szerinti teljesítés folyamatosan zajlik.

Köcsörd Község Önkormányzata
Képviselő-testületének
136/2020.(X.13.)
határozata

Köcsörd Község Önkormányzatának Képviselő-testülete
1/ Megismerte és megtárgyalta a 2020. évről szóló belső ellenőrzési jelentést és úgy dönt, hogy az előterjesztés szerinti tartalommal jóváhagyja azt.

2/ Felkéri a jegyzőt az intézkedési terv elkészítésére.

Határidő: azonnal
Feljós: jegyző

Az intézkedési terv elkészült, a benne foglaltak végrehajtása megvalósult.

Köcsörd Község Önkormányzata
Képviselő-testületének
137/2020.(X.13.)
határozata

Köcsörd Község Önkormányzatának Képviselő-testülete
Megismerte és megtárgyalta Köcsörd Község Önkormányzatának adósségállományának alakulására vonatkozó tájékoztatót és úgy dönt, hogy a mellékelt kimutatást szerinti tartalommal elfogadja azt.

Határidő: értelem szerinti
Feljós: polgármester

További intézkedés nem igényel.

BESZÁMOLÓ
Kocsord Község Önkormányzata Képviselő-testületének
2020. évben hozott határozatainak végrehajtásáról

Kocsord Község Önkormányzata
Képviselő-testületének
138/2020.(X.13.)
határozata

Kocsord Község Önkormányzatának Képviselő-testülete
1/ A Kocsordi Református Egyházközség (4751 Kocsord, Tancsics út 50.) által benyújtott, kocsordi 99. helyrajzi számú, természetben 4751 Kocsord, Tancsics Mihály út 50. szám alatt található ingatlanra történő bejutás érdekében bejártó létesítéshez szükséges közutkezelői hozzájárulás iránti kérelmét megismerte és megítélte.
2/ A Képviselő-testület mint Kocsord község helyi újtájakat kezelője, a közút közlekedésről szóló 1988. évi I. tv. (továbbiakban: Tv.) 46 § (1) bekezdés a) pontjában meghatározott hatáskörében eljárva – mint a kocsordi 102/2. helyrajzi számú közút kezelője – a közút kezelői hozzájárulást a lenti meghatározott feltételek mellett hozzájárulást adja ahhoz, hogy a Kocsordi Református Egyházközség tulajdonában álló kocsordi 99. helyrajzi számú ingatlanra történő bejutás érdekében bejártó létesítéshez.

- A munka megkezdését legkésőbb 15 nappal be kell jelenteni Kocsord Község Önkormányzatának.
- A munkálatakat úgy kell végezni, hogy az a közúti közlekedést indokolatlanul ne akadályozza, valamint a személy- és vagyontulajdonjogokat ne veszélyeztesse.
- A munkálatok befejezése után az igénybevevett közúti területet – adott esetben a csapadékvíz elvezető árkot is – továbbá az érintett területeket (zöldtáv, járda stb.) eredeti állapotának megfelelően helyre kell állítani.
- Amennyiben a közútra sírfelhorlás történik, annak letakarításáról azonnal és folyamatosan gondoskodni kell.
- A közútról föld, gép, szerszám és anyag tartolására felhasználni nem szabad.
- A munkavégzés ideje alatt haramadik személynek okozott kár megtérítéséről a jogosult köteles gondoskodni.
- A hozzájárulásban meghatározott feltételek meg nem tartása esetén a hozzájárulás visszavonható.
- Jelen kezelői és tulajdonosi hozzájárulás nem mentesít az egyéb engedélyek beszerzésének kötelezettsége alól.
- Felhívjuk a jogosult és a kivitelező figyelmét, hogy amennyiben az építési munkákat a közutkezelői hozzájárulásban foglaltaktól eltérően végzi, akkor ezért minden felelősség a kivitelezőt terheli.
- 3/ A bejártó megvalósításának feltétele, hogy a jogosult az úthasználatból kellekvező károk megtérítésére kötelezhető.
- 4/ Tájékoztatja a Képviselő-testület a kérelmezőt, hogy a megállapított feltételekkel szemben a közlekedési hatósághoz fordulhat, amely a feltételeket módosíthatja.

Határidő: azonnal
Felelős: polgármester

A hozzájárulás továbbításra kerül a kérelmezői részére.

Kocsord Község Önkormányzata
Képviselő-testületének
139/2020.(X.13.)
határozata

Kocsord Község Önkormányzata Képviselő-testülete a közúti közlekedésről szóló 1988. évi I. törvény 39. §-ában biztosított hatáskörében eljárva a Jakab László (4751 Kocsord, Árpád utca 41.) által benyújtott, - a Kocsord, Árpád utca 41. 844/1. helyrajzi számú ingatlan közutcsatlakozásának kialakítására vonatkozó közutkezelői és tulajdonosi hozzájárulás iránti kérelmét megítélte és a kérelemben foglaltakat elutasítja.

BESZÁMOLÓ
Kocsord Község Önkormányzata Képviselő-testületének
2020. évben hozott határozatainak végrehajtásáról

I N D O K O L Á S

A Képviselő-testület döntése a döntés közlésével végleges, ellene további fellebbezésnek nincs helye.
Az ügyfél a véglegessé vált döntés ellen közigazgatási pert indíthat.
A közigazgatási per a Debreceni Közigazgatási és Munkaügyi Bíróságnak (4026 Debrecen, Perényi utca 1.) címzett keresetlevél benyújtásával indítható meg, melynek a közigazgatási perrendtartásról szóló 2017. évi I. törvény 37. §-ában foglalt formán, tartalmi követelményeknek kell megfelelnie.

Jakab László (4751 Kocsord, Árpád utca 41.) által a Kocsord, Árpád utca 41. 844/1. helyrajzi számú ingatlan közutcsatlakozásának kialakítására vonatkozóan közutkezelői és tulajdonosi hozzájárulás megadása iránti kérelmet nyújtott be 2020. szeptember 21. napján.

Megállapításra került, hogy a 884/1. helyrajzi számú ingatlan rendelkezik útsatlakozással.

A kérelem 2020. szeptember 21. napján került benyújtásra, mely szemint a közutcsatlakozás a 844/1. helyrajzi számú ingatlanon végzendő kivitelezési munkákhoz szükséges.

Megállapításra került, hogy a kérelemben benyújtásról követő napokban a 844/1. helyrajzi számú ingatlanon már kivitelezési munkák folytak.

Figyelemmel a fentiekre a rendelkező részben foglaltak döntöthem.

A határozat a közúti közlekedésről szóló 1988. évi I. törvény rendelkezésein alapszik.

Kocsord Község Önkormányzata Képviselő-testülete hatáskörét és illetékességét a közúti közlekedésről szóló 1988. évi I. törvény 39. §-a, az Akt. 15 § (1) bekezdés és 16. § (1) bekezdés a) pontja alapján meg.

Határidő: azonnal
Felelős: polgármester

A határozat kiállításra kerül a kérelmezővel.

Kocsord Község Önkormányzata
Képviselő-testületének
140/2020.(X.13.)
határozata

Kocsord Község Önkormányzatának Képviselő-testülete
Megismerte és megítélte az Elektronnet Zrt. 2020. október 07. napján érkezett kérelmét, és mint a Kocsord Község Önkormányzat kizárólagos tulajdonosi képviselő 4751 Kocsord, Rákóczi Ferenc u. 2. szám alatt található ingatlan tulajdonosa, úgy dönt, hogy a munkálatok – internet szolgáltatás kiépítése - elvégzése érdekében a tulajdonosi hozzájárulást megadja a következő feltételek betartásával:
I. Az érintett ingatlan adatai:
4751 Kocsord, Rákóczi Ferenc utca 2.

II. Előírások

- A munkaterületet a munkavégzés ideje alatt le kell határolni annak érdekében, hogy idegenek ne tartózkodjanak ott. Az Önkormányzat a tulajdonosi hozzájárulásával nem vállal felelősséget a kivitelezés ideje alatt a munkaterületen bekövetkező balesetekért, illetve károkozásokért.

- A bontás során kellekvező hulladékok a hatályban lévő szabályoknak megfelelően kell elhelyezni. A hulladékszállítás költésége a bontásról terheli.

- A felszini szerelvényeket úgy kell elhelyezni, hogy a közúton valamint a járdán lévő közlekedést ne zavarja.

- A munkavégzés során felmerülő minden új körülményről, illetve a munkálatok befejezéséről a kivitelező köteles a tulajdonost haladéktalanul értesíteni.

BESZÁMOLÓ
Köcsörd Község Önkormányzata Képviselő-testületének
2020. évben hozott határozatainak végrehajtásáról

* A munkavégzés befejezése után az igénybe vett közterületeket – minden műszaki leestményr - teljes mértékben az eredeti állapotnak megfelelően helyre kell állítani, melyről a beruházó a saját költségén köteles gondoskodni. Az igénybe vett terület szennyvezetés mentesítéséről és az eredeti környezeti állapot helyreállításáról a beruházó saját költségén köteles gondoskodni.
Hozzájárulásom alapján csak a bejelentett tevékenység végreható, bármilyen változás esetén új tulajdonosi hozzájárulást kell kérni.
Hozzájárulásom kizárólag a rendelkező részben megjelölt eljárásokhoz használható fel.

Határidő: azonnal
Felcél: polgármester

A hozzájárulás továbbításra került a kérelmező részére

Köcsörd Község Önkormányzata
Képviselő-testületének
141/2020.(X.13.)
határozata

Köcsörd Község Önkormányzatának Képviselő-testülete
Megtárgyalta és megátalgatta az Országos Mentsőszolgálat Alapítvány megkeresését és úgy dönt, hogy a jelenlegi pénzügyi helyzetre tekintettel nem áll módjában támogatni az Alapítványt.

További intézkedés nem igényel.

Köcsörd Község Önkormányzata
Képviselő-testületének
142/2020.(X.30.)
határozata

a TOP-1.4.1-15-SB1-2016-00061 kódszámú – a Köcsördi Gyöngyfüzér Óvoda felújítása és bővítése elnevezésű pályázathoz kapcsolódó kivitelezési feladatokra vonatkozó közbeszerzési eljárás eredményessé nyilvántartásáról és a kivitelező kiválasztásáról

Köcsörd Község Önkormányzatának Képviselő-testülete
1./ Megállapítja, hogy a Terület- és Településfejlesztési Operatív Program (a továbbiakban: OP) keretén belül TOP-1.4.1-15 tárgyú felhívást tett közzé, melyre Köcsörd Község Önkormányzata TOP-1.4.1-15-SB1-2016-00061 azonosító számú regisztrált, 2016. május 24. napon támogatási kérelmet nyújtott be, amelyet a Támogató 2018. december 18. napon kelt támogatói döntés szerint támogatásban részesített.

2./ Megállapítja, hogy a „Köcsördi Gyöngyfüzér Óvoda felújítása és bővítése” tárgyú építési beruházáshoz kapcsolódó kivitelezési feladatok ellátására vonatkozóan lefolytatott – Nemzeti eljárásrend Kbt. 115. § nyit eljárás - közbeszerzési eljárás indult 2020. szeptember 23. napján. Köcsörd Község Önkormányzata a közbeszerzési eljárás megindítására egyidejűleg közvetlenül írásbeli ajánlattalji felhívást küldött meg 5 ajánlattevőnek építési beruházás tárgyára vonatkozóan.

3./ Megállapítja, hogy az ajánlattalji határidő lejártáig kettő ajánlattevő nyújtotta be ajánlatát, nevezetesen a
- Ritosa Kft. (4356 Nyírsaholy, Dózsa György utca 32.) ajánlattevő valamint
- Nyír-Építő Kft. (4700 Mátészalka, Budai Nagy Antal u. 14. A. ép.) ajánlattevő.

4./ A Képviselő-testület a „Köcsördi Gyöngyfüzér Óvoda felújítása és bővítése” tárgyú építési beruházáshoz kapcsolódó kivitelezési feladatok ellátására vonatkozóan lefolytatott közbeszerzési eljárást eredményesnek nyilvánítja.

BESZÁMOLÓ
Köcsörd Község Önkormányzata Képviselő-testületének
2020. évben hozott határozatainak végrehajtásáról

5./ A Képviselő-testület a Birtalo Bizottság javaslata alapján a Ritosa Kft. (4356 Nyírsaholy, Dózsa György utca 32.) ajánlattevő által benyújtott ajánlatot érvénytelennek nyilvánítja.

6./ A Képviselő-testület a Birtalo Bizottság javaslata alapján a Nyír-Építő Kft. (4700 Mátészalka, Budai Nagy Antal u. 14. A. ép.) ajánlattevő által benyújtott 113.966.448.- Ft + ÁFA összegű ajánlatot érvényesnek nyilvánítja.

7./ A Képviselő-testület „Köcsördi Gyöngyfüzér Óvoda felújítása és bővítése” tárgyú építési beruházáshoz kapcsolódó kivitelezési feladatok ellátására vonatkozóan lefolytatott közbeszerzési eljárás nyertesévé a Nyír-Építő Kft. (4700 Mátészalka, Budai Nagy Antal u. 14. A. ép.) nyilvánítja.

8./ A Képviselő-testület felhatalmazza Bakos Róbert Polgármestert, a vállalkozási szerződés aláírására.

Határidő: azonnal
Felcél: polgármester

A közbeszerzési eljárás eredményeképpen megkötésre került a Vállalkozási Szerződés a Nyír-Építő Kft.-vel. A vállalkozás a feladatokkal szerződés szerinti teljesítette, a díjak bifurkációra és elszámolásra kerültek.

Köcsörd Község Önkormányzata
Képviselő-testületének
143/2020.(X.30.)
határozata

Köcsörd Község Önkormányzat Képviselő-testülete
Megtárgyalta és megátalgatta a Köcsörd Község közvilágítási rendszerének korszerűsítéséhez kapcsolódóan a felcél akkreditált közbeszerzési szakértő kiválasztására vonatkozó előterjesztést és az általa határozatot hozza:

- 1./ Köcsörd Község közvilágítási rendszerének korszerűsítéséhez kapcsolódóan a felcél akkreditált közbeszerzési szakértő kiválasztására vonatkozó egyszerű beszerzési eljárás lefolytatását követően megállapítja, hogy
- a beszerzési eljárás érvényes és eredményes;
- a legkedvezőbb ajánlatot adó szervezet a Dr. Sütő Gyöngyi Tender Consulting Kft. (4288 Újlétra, Petőfi utca 19.);
- a legkedvezőbb ajánlati ár bruttó 650.000.- Ft.
- 2./ Felhatalmazza a polgármestert a feladat ellátásához kapcsolódó szerződés aláírására.
- 3./ A fedezetet a 2020. évi költségvetésben biztosítja.

Határidő: értelem szerint
Felcél: Bakos Róbert polgármester

A szerződés aláírása és a feladat ellátása megüretlen, a díjak bifurkációra kerültek.

BESZÁMOLÓ
Köcsörd Község Önkormányzata Képviselő-testületének
2020. évben hozott határozatainak végrehajtásáról

Köcsörd Község Önkormányzata
Képviselő-testületének
144/2020.(X.30.)
határozata

Kötelező felvételt biztosító általános iskolai körzethatárok véleményezéséről

Köcsörd Község Önkormányzata Képviselő-testülete

- 1./ Megállapítja, hogy Köcsörd településen lakóhellyel, ennek hiányában tartózkodási hellyel rendelkező halmozottan hátrányos helyzetű, a Jókai Mór Általános Iskola köznevelési intézménybe járó gyermekek létszáma 71 fő, Kálvin János Református Általános Iskola köznevelési intézménybe járó gyermekek létszáma 1 fő.
- 2./ Megállapítja, hogy Köcsörd településen lakóhellyel, ennek hiányában tartózkodási hellyel rendelkező Jókai Mór Általános Iskola köznevelési intézménybe járó gyermekek létszáma 30 fő, Móra Ferenc Általános Iskola és Speciális Előkészítő Szakiskola köznevelési intézménybe járó gyermekek létszáma 1 fő.
- 3./ A településen pedagógiai szakszolgálati feladatokat a Szabolcs-Szatmár-Bereg Megyei Pedagógiai Szakszolgálat Mátészalkai Tagintézménye látja el (4700 Mátészalka, Kazinczy u. 3.).
- 4./ Felkéri a jegyzőt, hogy a határozatot a Kormányhivatal részére küldje meg.

A határozat továbbításra kerül a Kormányhivatal részére.

Köcsörd Község Önkormányzata
Képviselő-testületének
145/2020.(X.30.)
határozata

- közútkezelési és tulajdonosi hozzájárulás -

A 2020. október 28. napján benyújtott kérelem, valamint a csatolt – 52.560/501. tervszámom készített-tervdokumentáció alapján, mint Köcsörd község helyi közútfajának és vízfolyásainak kezelője a közútkezelési és tulajdonosi hozzájárulást megadjuk a következő feltételekkel.

A létesítmény megnevezése: M49 gyorsforgalmi út M3 autópálya- Örkötrőlulós közúti szakasz
A létesítménnyel érintett önkormányzati tulajdonú és/vagy kezelési útak helyrajzi száma:
- Köcsörd 032 hrsz (kivett sajtó használatú út)
- Köcsörd 0119 hrsz (kivett út, árok) Megrendelő: NTF Nemzeti Infrastruktúra Fejlesztő Zrt.
Címe: 1134 Budapest, Váci út 45.

Tervező: UVATER Zrt.-LNTTEF 83 Konzorcium (konzorcium vezető: UVATER Zrt.)
Címe: 1117 Budapest, Dombóvári u. 17-19. sz.

A munka kezdésének időpontját – annak megkezdését megelőzően 8 nappal – hivatalomhoz be kell jelenteni.
Általános előírások:

1. A munkát úgy kell végezni, hogy a közúton, kerékpárral közlekedőket indokolatlanul ne akadályozza.

BESZÁMOLÓ
Köcsörd Község Önkormányzata Képviselő-testületének
2020. évben hozott határozatainak végrehajtásáról

- a személy- és vagyónbiztonságot ne veszélyeztesse.
2. A közút és tartozékait föld-, gép-, szerzám- és anyagátrolásra felhasználni nem szabad.
 3. A munkálatok végzéséhez szükséges ideiglenes forgalom-szabályozásról kivitelező köteles gondoskodni az érvényben lévő jogszabályi előírásoknak megfelelően.

4. A közúton lévő vagy azt érintő létesítmény, műtárgy, illetve útartozékok az engedélyezett munkálatok következtében történt megrongálódásból származó egyéb károkkért az anyagi és büntetőjogi felelősség az igénybevevőt terheli.

5. A munkával érintett területek fenntartásáért, az esetlegesen bekövetkező károkkért az eredeti állapot visszaállításaig az igénybevevő anyagiilag és büntetőjogiilag is felelős.

6. A közút vízszelvezető rendszerének működőképességét az építés alatt is folyamatosan biztosítani kell. A sár és egyéb szennyeződés, ideglen anyag elakartatásáról a kivitelezőnek folyamatosan gondoskodni kell.

7. Ezen hozzájárulás nem mentesít a munka kivitelezéséhez szükséges egyéb engedélyek megszerzésének kötelezettsége alól.

8. A munkák elvégzését követően a közterületet eredeti állapotba helyre kell állítani, a visszatért földet megfelelően kell tömöríteni a későbbi megsüllyedések elkerülése érdekében.

Amennyiben kérelmező a kezelői hozzájárulásban írt feltételekkel nem ért egyet, a feltételek megváltoztatása érdekében kérelemmel fordulhat a Szabolcs-Szatmár-Bereg Megyei Kormányhivatal (Közelekedési és Fogyasztóvédelmi Főosztály Üregyi Osztály), mint a főkezelővel hatóságához.
Felhívom az igénybevevő figyelmét, hogy amennyiben előzetesen során megállapítom, hogy a hozzájárulásomban előírt feltételektől eltér, hatósági intézkedést kezdeményezek, amelynek keretében a közelekedési hatóság az igénybevevőt az eredeti állapot helyreállítására, a hozzájárulásomban előírt feltételek betartására, illetve a közút állagának védelmére és a forgalom biztonságára érdekében szükséges intézkedések megtételére kötelezheti.

Hatóságom hatáskörét közúti közlekedésről szóló 1988. évi I. törvény 42/A. § (1) bekezdésének a) pontja, illetékességét a közúti közlekedésről szóló 1988. évi I. törvény 46. § (1) a) határozza meg.

A hozzájárulás továbbításra kerül a kérelmező részére.

Köcsörd Község Önkormányzata
Képviselő-testületének
146/2020.(X.30.)
határozata

Köcsörd Község Önkormányzata Képviselő-testülete
1./ Megismerte és megtárgyalta a Köcsörd Község Önkormányzat fenntartásában működő Köcsördi Gyöngyfüzér Óvoda 2019/2020. nevelési évre vonatkozó beszámolóját és úgy dönt, hogy azt az előterjesztés melléklete szerinti tartalommal elfogadja.
2./ Megismerte és megtárgyalta a Köcsörd Község Önkormányzat fenntartásában működő Köcsördi Gyöngyfüzér Óvoda 2020/2021. évi munkatervét és úgy dönt, hogy azt, az előterjesztés melléklete szerinti tartalommal tudomásul veszi.

A dokumentumok fennmaró által tárdadékolása megtörtént, továbbítt intézkedés nem igényel.

BESZÁMOLÓ
Kocsord Község Önkormányzata Képviselő-testületének
2020. évben hozott határozatainak végrehajtásáról

Kocsord Község Önkormányzata
Képviselő-testületének
147/2020.(X.30.)
határozata

Kocsord Község Önkormányzat Képviselő-testülete
Úgy dönt, hogy a Kocsordi Gyöngyfüzér Óvodába valamint a Jókai Mór Általános Iskolaiba járó gyermekek részére Mikulás ünnep alkalmából csomagot biztosít legfeljebb 1.000,-/fő értékben.
A fedezetet a 2020. évi költségvetésben biztosítja.

A Mikulás csomagok beszerzése, kiosztása és elfizetése megtörtént.

Kocsord Község Önkormányzata
Képviselő-testületének
148/2020.(X.30.)
határozata

Kocsord Község Önkormányzat Képviselő-testülete
Úgy dönt, hogy támogatja a Lakatos Csaba punkósista pártossal és a punkósista egyházzal történő együttműködést és azt, hogy az Önkormányzat kizárólagos tulajdonában lévő 338/24. helyrajzi számú ingatlanra – Közösségi Ház - vonatkozóan a bérleti szerződés megkötését azaz a kikötéssel, hogy
- engedélykötéles építési tevékenységet nem hajthatnak végre,
- az ingatlan körülötte terület karbantartására kötelezettséget vállalnak
- legfeljebb 1 éves időtartamra,
- a mindenkor hatályos járványügyi szabályokat betartása mellett.

Felhalmozza a polgármestert a bérleti szerződés aláírására.

A bérleti szerződés aláírásra került.

Kocsord Község Önkormányzata
Képviselő-testületének
149/2020.(XI.04.)
határozata

- pályázat benyújtásáról, illegális hulladéklerekó felszámolásának támogatására -

Kocsord Község Önkormányzat Képviselő-testülete
Megismerve és megítélve a települési önkormányzatok számára kiírt, az illegális hulladéklerekó felszámolásának támogatására meghirdetett pályázati lehetőséget és úgy dönt, hogy pályázatot nyújt be a 0116/5.; 025/24.; 019/1.; 056/1.; 337.; 047.; 280.; 299.; 533/1.; 046. helyrajzi számú ingatlanokon található illegális hulladéklerekó területek felszámolása érdekében.

A támogatás intenzitása: 100 %
A pályázat teljes költsége: 3.000.000,- Ft. (bruttó)
Igényelt támogatás: 3.000.000,- Ft. (bruttó)

A pályázat megvalósításának tervezett dátuma: 2021. február 28. napjáig

Felölös: polgármester
Határidő: 2020. november 05.

BESZÁMOLÓ
Kocsord Község Önkormányzata Képviselő-testületének
2020. évben hozott határozatainak végrehajtásáról

Kocsord Község Önkormányzata
Polgármesterének

A pályázati kérelmek alapján vissza nem térítendő támogatásban részesültünk. A pályázat megvalósítása és elkészülése eredményesen megtörtént.

a veszélyhelyzet kihirdetéséről szóló 478/2020. (XI. 3.) Korm. rendelet és a katasztrófavédelemről és a hozzá kapcsolódó egyes törvények módosításáról 2011. évi CXCVIII. törvény (továbbiakban: Tv.) 46.§. (4) bekezdésében foglaltak alapján, a veszélyhelyzetre tekintettel meghozott
150/2020. (XI.04.)
határozata

- Kocsord Község Szociális és Gyermekjóléti Alapellátások elnevezésű intézmény nevének módosításáról -

Kocsord Község Önkormányzat Képviselő-testülete

Úgy dönt, hogy a Kocsord Község Szociális és Gyermekjóléti Alapellátások elnevezésű intézmény nevére a következő elnevezésre módosítja:

Kocsordi Családsegítő és Gyermekjóléti Szolgálat

Felkéri a polgármestert és a jegyzőt, hogy a Szabolcs-Szatmár-Bereg Megyei Kormányhivatalnál a változtatás átvezetésére.

Felölös: polgármester és jegyző
Határidő: haladéktalanul

A változás a működési nyilvántartásban átvezetésre került.

Kocsord Község Önkormányzata
Polgármesterének

a veszélyhelyzet kihirdetéséről szóló 478/2020. (XI. 3.) Korm. rendelet és a katasztrófavédelemről és a hozzá kapcsolódó egyes törvények módosításáról 2011. évi CXCVIII. törvény (továbbiakban: Tv.) 46.§. (4) bekezdésében foglaltak alapján, a veszélyhelyzetre tekintettel meghozott
151/2020. (XI.04.)
határozata

Kocsord Község Önkormányzat Polgármestere
Megismerve és megítélve a közérdekű adatok közzétételre kötelezettségének teljesítéséről szóló szabályzatot és úgy dönt, hogy jóváhagyja azt.

A Szabályzatok megismerése az érintett tisztviselők által megtörtént, a szükséges felülvizsgálatról gondoskodunk.

BESZÁMOLÓ
Kocsord Község Önkormányzata Képviselő-testületének
2020. évben hozott határozatainak végrehajtásáról

Kocsord Község Önkormányzata
Polgármesterének
a veszélyhelyzet kihirdetéséről szóló 478/2020. (XI. 3.) Korm. rendelet és a katasztrófavédelemről és a hozzá kapcsolódó egyes törvények módosításáról 2011. évi CXCVIII. törvény (továbbiakban: Tv.) 46. §. (4) bekezdésében foglaltak alapján, a veszélyhelyzetre tekintettel meghozott
152/2020. (XI.13.)
határozata

Kocsord Község Önkormányzat Polgármestere

1./ Megállapítja, hogy a közkezelés biztosítása az óvodás, általános iskolás gyermekek és a vendégekhez közzárú tárgyban indított beszerzési eljárás során az Önkormányzat 4 ajánlattevőnek küldött ajánlati felhívás.

2./ Megállapítja, hogy az ajánlati felhívás lejártáig egy ajánlattevő nyújtotta be ajánlatát, nevezetesen a - „JAKAB ÉS TÁRSA” Bt. (székhely: 4356 Nyírcsaholy, Széchenyi út 62.) ajánlattevő.

3./ A közkezelés biztosítása érdekében lefolytatott beszerzési eljárást eredményesnek nyilvánítja.

4./ A „JAKAB ÉS TÁRSA” Bt. (székhely: 4356 Nyírcsaholy, Széchenyi út 62.) ajánlattevő által benyújtott ajánlatot érvényesnek nyilvánítja.

5./ A közkezelés biztosítása érdekében lefolytatott beszerzési eljárás nyertesévé a „JAKAB ÉS TÁRSA” Bt. (székhely: 4356 Nyírcsaholy, Széchenyi út 62.) nyilvánítja.

6./ Felhatalmazza Bakos Róbert Polgármestert, a közkezelési szolgáltatási szerződés aláírására.

A közkezelési szolgáltatási szerződés aláírásra került, a felújítás befejezését követően 2021. szeptember 01. naptól a közkezelés biztosítása ismételen az óvoda épületében működő konyhán történik.

Kocsord Község Önkormányzata
Polgármesterének
a veszélyhelyzet kihirdetéséről szóló 478/2020. (XI. 3.) Korm. rendelet és a katasztrófavédelemről és a hozzá kapcsolódó egyes törvények módosításáról 2011. évi CXCVIII. törvény (továbbiakban: Tv.) 46. §. (4) bekezdésében foglaltak alapján, a veszélyhelyzetre tekintettel meghozott
153/2020. (XI.13.)
határozata

Kocsord Község Önkormányzat Polgármestere

Megismerte és megtárgyalta a Pénzkezelési Szabályzat módosítását és úgy dönt, hogy jóváhagyja azt.

A Szabályzatok megismerése az érintett tisztviselők által megtörtént, a szükséges felülvizsgálatról gondoskodunk.

BESZÁMOLÓ
Kocsord Község Önkormányzata Képviselő-testületének
2020. évben hozott határozatainak végrehajtásáról

Kocsord Község Önkormányzata
Polgármesterének
a veszélyhelyzet kihirdetéséről szóló 478/2020. (XI. 3.) Korm. rendelet és a katasztrófavédelemről és a hozzá kapcsolódó egyes törvények módosításáról 2011. évi CXCVIII. törvény (továbbiakban: Tv.) 46. §. (4) bekezdésében foglaltak alapján, a veszélyhelyzetre tekintettel meghozott
154/2020. (XI.16.)
határozata

Ékeztetési ellátáshoz kapcsolódó térítési díjak megállapításáról

Kocsord Község Önkormányzat Polgármestere

1./ Az ékeztetést igénybe vevők által fizetendő napi térítési díjakat a következőképpen állapítja meg:
Alkalmazotti ebéd térítési díja: bruttó 749 - Ft
Vendégekből térítési díja: bruttó 749 - Ft

2./ Az alkalmazotti ebéd igénybevételeire Kocsord Község Önkormányzata, a Kocsordi Polgármestert Hivatal, a Kocsordi Gyöngyfüzér Óvoda valamennyi – élő jogviszonytal rendelkező – dolgozója (köztisztviselő, közalkalmazotti, munkavállaló) jogosult.

A térítési díjak módosítására a választói ülémzés miatt volt szükség, amely a közkezelési szolgáltatási szerződés lejártát követően ismételen módosításra került.

Kocsord Község Önkormányzata
Polgármesterének
a veszélyhelyzet kihirdetéséről szóló 478/2020. (XI. 3.) Korm. rendelet és a katasztrófavédelemről és a hozzá kapcsolódó egyes törvények módosításáról 2011. évi CXCVIII. törvény (továbbiakban: Tv.) 46. §. (4) bekezdésében foglaltak alapján, a veszélyhelyzetre tekintettel meghozott
155/2020. (XI.16.)
határozata

Kocsord Község Önkormányzat Polgármestere

1./ Megismerte és megtárgyalta jelen határozat mellékletét képező biztossági ajánlatot és úgy dönt, hogy jóváhagyja azt.

2./ Felhatalmazza a polgármestert, a felülékeztetési szerződés aláírására, valamint a szükséges intézkedések és jognyilatkozatok megküldésére.

Határidő: azonnal szerint

Felcélós: Bakos Róbert polgármester

A felülékeztetési szerződés aláírása és a díj kifizetése megtörtént.

BESZÁMOLÓ
Köcsörd Község Önkormányzata Képviselő-testületének
2020. évben hozott határozatainak végrehajtásáról

Köcsörd Község Önkormányzata
Polgármesterének
a veszélyhelyzet kihirdetéséről szóló 478/2020. (XLI. 3.) Korm. rendelet és a katasztrófavédelemről és a hozzá kapcsolódó egyes törvények módosításáról 2011. évi CXCVIII. törvény (továbbiakban: Tv.) 46.§. (4) bekezdésében foglaltak alapján a veszélyhelyzetre tekintettel meghozott
156/2020. (XLI.6.)
határozata

- köztűzekelési, tulajdonosi és vízfolyáskezelői hozzájárulás -

A 2020. november 13. napján benyújtott kérelem, valamint a csatolt – 52.560/501, valamint 52.560/501/506, tervszámom készített- terdokumentáció alapján, mint Köcsörd Község helyi köztűzjárának és vízfolyásainak kezelője a köztűzekelési, tulajdonosi és vízfolyáskezelői hozzájárulást megadja, a következő feltételekkel:
A létesítmény megnevezése: M49 Gyorsforgalmi út ,M3 autópálya – Mátyásfalva – országjárható közötti kapcsolata fejlesztésének előkészítése, M3 autópálya – Ökörítőfűlöpös közötti szakasz megvalósítása
Megnevelő:

NIF Nemzeti Infrastruktúra Fejlesztő Zrt.
Címe: 1134 Budapest, Váci út 45.

Tervező:

UVATER Zrt.-UNITEF 83 Konzorcium (konzorcium vezető: UVATER Zrt.)
Címe: 1117 Budapest, Dombóvári u. 17-19. sz.

A munka kezdetének időpontját – annak megkezdéséi megelőzően 8 nappal – hivatalomhoz be kell jelenteni.
Általános előírások:

- A munkát úgy kell végezni, hogy a közúton, kerékpárral közlekedőket indokolatlanul ne akadályozza, a személy- és vagyonbiztonságot ne veszélyeztesse.
- A közutat és tartozékait föld-, gép-, szerszám- és anyagátvitelre felhasználni nem szabad.
- A munkálatok végzéséhez szükséges ideiglenes forgalom-szabályozásról kivitelező köteles gondoskodni az érvényben lévő jogszabályi előírásoknak megfelelően.
- A közúton lévő vagy azt érintő létesítmény, műtárgy, illetőleg útartozékok az engedélyezett munkálatok következtében történő megrongálódásából származó egyéb károkat az anyagi és büntetőjogi felelősség az igénybevevőt terheli.
- A munkával érintett területek fennmaradását, az esetlegesen bekövetkező károkat az eredeti állapot visszaállításáig az igénybevevő anyagiilag és büntetőjogiilag is felelős.
- A köztűz vízelvezető rendszerének működőképességét az építés alatt is folyamatosan biztosítani kell. A sár és egyéb szennyeződés, idegen anyag elhárításáról a kivitelezőnek folyamatosan gondoskodni kell.
- Ezen hozzájárulás nem mentesít a munka kivitelezéséhez szükséges egyéb engedélyek megszerzésének kötelezettsége alól.
- A munkák elvégzését követően a közterületet eredeti állapotba helyre kell állítani, a visszatért földet megfelelően kell tömöríteni a későbbi megsüllyedések elkerülésé érdekében.

Amennyiben kérelmező a kezelői hozzájárulásban írt feltételekkel nem ért egyet, a feltételek megváltoztatása érdekében kérelemmel fordulhat a Szabolcs-Szatmár-Bereg Megyei Kormányhivatal (Közeltekési és

BESZÁMOLÓ
Köcsörd Község Önkormányzata Képviselő-testületének
2020. évben hozott határozatainak végrehajtásáról

Fogyasztóvédelmi Főosztály Ügyei Osztály), mint I fokú közlekedési hatósághoz.
Felhívom az igénybevevő figyelmét, hogy amennyiben ellenőrzésem során megállapítom, hogy a hozzájárulásomban előírt feltételektől eltér, hatósági intézkedést kezdeményezek, amelynek keretében a közlekedési hatóság az igénybevevőt az eredeti állapot helyreállítására, a hozzájárulásomban előírt feltételek betartására, illetve a közút állagának védelmére és a forgalom biztonságára érdekében szükséges intézkedések megtételére kötelezheti.

Hatóságom hatáskörét közúti közlekedésről szóló 1988. évi I. törvény 42/A. § (1) bekezdésének a) pontja, illetékességét a közúti közlekedésről szóló 1988. évi I. törvény 46.§ (1) a) határozza meg.

A hozzájárulás továbbításra kerül a kérelmező részére.

Köcsörd Község Önkormányzata
Polgármesterének
a veszélyhelyzet kihirdetéséről szóló 478/2020. (XLI. 3.) Korm. rendelet és a katasztrófavédelemről és a hozzá kapcsolódó egyes törvények módosításáról 2011. évi CXCVIII. törvény (továbbiakban: Tv.) 46.§. (4) bekezdésében foglaltak alapján a veszélyhelyzetre tekintettel meghozott
157/2020. (XLI.6.)
határozata

Köcsörd Község Önkormányzata Polgármesterére
1/ Az EU-FIRE Ingatlanfejlesztő és Tanácsadó Kft. (1143 Budapest, Hungária krt. 83.) Bakos Márk képviselő által benyújtott, köcsördi 042/3. helyrajzi számú ingatlanon létesíteni kívánt parkoló kiépítéséhez szükséges közlekedési hozzájárulás iránti kérelmét megismerté és megátérvalta.

2/ A Képviselő-testület, mint Köcsörd Község helyi újszának kezelője, a közúti közlekedésről szóló 1988. évi I. tv. (továbbiakban: Tv.) 46. § (1) bekezdés a) pontjában meghatározott hatáskörében eljárva – mint a köcsördi 048/11. valamint a 043/3. helyrajzi számú közút kezelője - a köztűzekelési hozzájárulást a lent meghatározott feltételek mellett hozzájárulását adja ahhoz, hogy EU-FIRE Ingatlanfejlesztő és Tanácsadó Kft. tulajdonában álló köcsördi 042/3. helyrajzi számú ingatlanra történő bejutás érdekében bejáró létesítményhez.

- A munka megkezdését legálább 15 nappal be kell jelenteni Köcsörd Község Önkormányzatának.
- A munkálatokat úgy kell végezni, hogy az a közúti közlekedést indokolatlanul ne akadályozza, valamint a személy- és vagyonbiztonságot ne veszélyeztesse.
- A munkálatok befejezése után az igénybevevett közúti területet – adott esetben a csapadékvíz elvezető árkot is – továbbá az érintett területeket (zöldésáv, járda stb.) eredeti állapotának megfelelően helyre kell állítani.
- Amennyiben a közútra sér felhordás történik, annak elhárításáról azonnal és folyamatosan gondoskodni kell.
- A közútra föld, gép, szerszám és anyag átvitelére felhasználni nem szabad.
- A munkavégzés ideje alatt harmadik személynek okozott kár megtérítéséről a jogosult köteles gondoskodni.
- A hozzájárulásban meghatározott feltételek meg nem tartása esetén a hozzájárulás visszavonható.
- Jelen kezelői és tulajdonosi hozzájárulás nem mentesít az egyéb engedélyek beszerzésének kötelezettsége alól.
- Felhívjuk a jogosult és a kivitelező figyelmét, hogy amennyiben az építési munkákat a közlekedési hozzájárulásban foglaltakból eltérően végzi, akkor ezért minden felelősség a kivitelezőt terheli.
- 3/ A bejáró megvalósításának feltétele, hogy a jogosult az úthasználatból keletkező károk megtérítésére kötelezzen.
- 4/ Tájékoztatom a Képviselő-testületet a kérelmezőt, hogy a megállapított feltételekkel szemben a közlekedési hatósághoz fordulhat, amely a feltételeket módosíthatja.

A hozzájárulás továbbításra kerül a kérelmező részére.

BESZÁMOLÓ
Köcsörd Község Önkormányzata Képviselő-testületének
2020. évben hozott határozatainak végrehajtásáról

Köcsörd Község Önkormányzata
Polgármesterének

a veszélyhelyzet kihirdetéséről szóló 478/2020. (XI. 3.) Korm. rendelet és a katasztrófavédelemről és a hozzá kapcsolódó egyes törvények módosításáról 2011. évi CXCVIII. törvény (továbbiakban: Tv.) 46.§. (4) bekezdésében foglaltak alapján, a veszélyhelyzetre tekintettel meghozott
159/2020. (XII.16.)
határozata

Köcsörd Község Önkormányzata Polgármestere
1./ Székely Zsuzsanna (4751 Köcsörd, Hunyadi János út 70.) lakos által benyújtott, köcsördi 499/1. helyrajzi számú, természetben 4751 Köcsörd, Hunyadi János út 70. ingatlanra történő bejuttatás érdekében szőlőerdő területi bejáró kiépítéséhez szükséges köztérkezelői hozzájárulás iránti kérelmet megismerte és megátárgyalta.

2./ A Képviselő-testület, mint Köcsörd község helyi útinak kezelője, a közúti közlekedésről szóló 1988. évi I. tv. (továbbiakban: Tv.) 46 § (1) bekezdés a) pontjában meghatározott hatáskörében eljárva – mint a köcsördi 500. helyrajzi számú közúti kezelője - a közútkerelői hozzájárulást a lent meghatározott feltételek mellett hozzájárulást adja ahhoz, hogy a Székely Zsuzsanna tulajdonában álló köcsördi 499/1. helyrajzi számú ingatlanra történő bejuttatás érdekében bejáró létesítéséhez.

- A munka megkezdését legkésőbb 15 nappal be kell jelenteni Köcsörd Község Önkormányzatának.
- A munkálatokat úgy kell végezni, hogy az a közúti közlekedést indokolatlanul ne akadályozza, valamint a személy- és vagyontárgyszétszórás ne veszélyeztesse.
- A munkálatok befejezése után az igénybevevett közúti területet – adott esetben a csapadékvíz elvezető árkot is – továbbá az érintett területeket (zöldszív, járda stb.) eredeti állapotnak megfelelően helyre kell állítani.
- Amennyiben a közútra sűrűfolyóds történnék, annak leankarításáról szornnal és folyamatosan gondoskodni kell.
- A közutat föld, gép, szerszám és anyag tárolásának felhasználási nem szabad.
- A munkavégzés ideje alatt harmadik személynek okozott kár megtérítéséről a jogosult köteles gondoskodni.
- A hozzájárulásban meghatározott feltételek meg nem tartása esetén a hozzájárulás visszavonható.
- Jelen kezelői és tulajdonosi hozzájárulás nem mentesít az egyéb engedélyek beszerzésének kötelezettsége alól.
- Felhívjuk a jogosult és a kivitelező figyelmét, hogy amennyiben az építési munkákat a közútkerelői hozzájárulásban foglaltaktól eltérően végzi, akkor ezért minden felelősség a kivitelezői területi.
- 3./ A bejáró megvalósításának feltétele, hogy a jogosult az útszennyezésből keletkező károkat megtérítésre kötelezhető.
- 4./ Tájékoztató a Képviselő-testület a kérelmezőt, hogy a megállapított feltételekkel szemben a közlekedési hatósághoz fordulhat, amely a feltételeket módosíthatja.

A hozzájárulás tövábbításra került a kérelmezői részére

BESZÁMOLÓ
Köcsörd Község Önkormányzata Képviselő-testületének
2020. évben hozott határozatainak végrehajtásáról

Köcsörd Község Önkormányzata
Polgármesterének

a veszélyhelyzet kihirdetéséről szóló 478/2020. (XI. 3.) Korm. rendelet és a katasztrófavédelemről és a hozzá kapcsolódó egyes törvények módosításáról 2011. évi CXCVIII. törvény (továbbiakban: Tv.) 46.§. (4) bekezdésében foglaltak alapján, a veszélyhelyzetre tekintettel meghozott
159/2020. (XII.16.)
határozata

Köcsörd Község Önkormányzat Polgármestere
Megismerte és megátárgyalta a Köcsörd Község szociális célú tüzelőanyagvásárláshoz kapcsolódóan benyújtott árjajánlatokat és az alábbi határozatot hozza:

- 1./ Köcsörd Község szociális célú tüzelőanyagvásárláshoz kapcsolódóan az egyszerű beszerzési eljárás lefolytatását követően megállapítja, hogy
- a beszerzési eljárás érvényes és eredményes;
 - a legkedvezőbb ajánlatot adó szolgáltató az ORMOSSZEN Zrt. (3526 Miskolc, Zsolcai kapu 9-11. /1/04.);
 - a legkedvezőbb ajánlati ár bruttó 3.000,- Ft/műzsza+ÁFA.
- 2./ Felhatalmazza a polgármestert a szerződéskötés aláírására.

Határító: úrclem szerint
Felelős: Bakos Róbert polgármester

A 2020. évi szociális üzletiünyüg pályázati úrcdményössen lezajlott, a támogatás úrcdmozolási megútrén. A pályázati keretében 197 háztartás részéül barnaköcsördön támogatásban az önkormányzati rendeletben meghatározott feltételek alapján.

Köcsörd Község Önkormányzata
Polgármesterének

a veszélyhelyzet kihirdetéséről szóló 478/2020. (XI. 3.) Korm. rendelet és a katasztrófavédelemről és a hozzá kapcsolódó egyes törvények módosításáról 2011. évi CXCVIII. törvény (továbbiakban: Tv.) 46.§. (4) bekezdésében foglaltak alapján, a veszélyhelyzetre tekintettel meghozott
160/2020. (XII.16.)
határozata

Köcsörd Község Önkormányzat Polgármestere
Határon kívüli helyzen a Köcsörd Község Önkormányzata Képviselő-testületének 2020. március 09. napján megtartott testületi ülésén hozott 37/2020. (III. 09.) számú határozatot,
28/2020. (III. 09.) számú határozatot,
29/2020. (III. 09.) számú határozatot,
30/2020. (III. 09.) számú határozatot,
31/2020. (III. 09.) számú határozatot,
32/2020. (III. 09.) számú határozatot,
33/2020. (III. 09.) számú határozatot,
34/2020. (III. 09.) számú határozatot,
35/2020. (III. 09.) számú határozatot,
36/2020. (III. 09.) számú határozatot,
37/2020. (III. 09.) számú határozatot,
38/2020. (III. 09.) számú határozatot,
39/2020. (III. 09.) számú határozatot,
40/2020. (III. 09.) számú határozatot,
41/2020. (III. 09.) számú határozatot.

BESZÁMOLÓ
Kocsord Község Önkormányzata Képviselő-testületének
2020. évben hozott határozatainak végrehajtásáról

42/2020. (III.09.) számú határozat,
43/2020. (III.09.) számú határozat,
44/2020. (III.09.) számú határozat.

Határtdő: úrelum szerint
Folcildő: Bakos Róbert polgármester

További intézkedést nem igényel, az érinetti szabályzatok jóváhagyása megtörtént.

Kocsord Község Önkormányzata

Polgármesterének

a veszályhelyzet kihirdetéséről szóló 478/2020. (XI. 3.) Korm. rendelet és a katasztrófavédelemről és a hozzá kapcsolódó egyes törvények módosításáról 2011. évi CXCVIII. törvény (továbbiakban: Tv.) 46.§. (4) bekezdésében foglaltak alapján, a veszályhelyzetre tekintettel meghozott

161/2020. (XI.16.)
határozata

Kocsord Község Önkormányzat Polgármestere

Megismerne és megkértyvala a Kocsord Község Szociális és Gyermekjóléti Alapellátások – Csaldé- és gyermekjóléti szolgálat módosított Szakmai Programját és úgy dönt, hogy elfogadja azt.

A Szakmai Program a felügyeleti szervek felé továbbításra kerül, a szükséges feltételeseiről eseti jelleggel gondoskodik.

Kocsord Község Önkormányzata

Polgármesterének

a veszályhelyzet kihirdetéséről szóló 478/2020. (XI. 3.) Korm. rendelet és a katasztrófavédelemről és a hozzá kapcsolódó egyes törvények módosításáról 2011. évi CXCVIII. törvény (továbbiakban: Tv.) 46.§. (4) bekezdésében foglaltak alapján, a veszályhelyzetre tekintettel meghozott

162/2020. (XI.16.)
határozata

Kocsord Község Önkormányzat Polgármestere

Úgy dönt, hogy a Kocsord Község Szociális és Gyermekjóléti Alapellátások – Szociális ékezetés 2017. március 01. napján hatályba lépett Szakmai Programját hatályon kívül helyezi.

Az új Szakmai Program elfogadása miatt került hatályon kívül helyezésre, további intézkedést nem igényel.

BESZÁMOLÓ
Kocsord Község Önkormányzata Képviselő-testületének
2020. évben hozott határozatainak végrehajtásáról

Kocsord Község Önkormányzata
Polgármesterének

a veszályhelyzet kihirdetéséről szóló 478/2020. (XI. 3.) Korm. rendelet és a katasztrófavédelemről és a hozzá kapcsolódó egyes törvények módosításáról 2011. évi CXCVIII. törvény (továbbiakban: Tv.) 46.§. (4) bekezdésében foglaltak alapján, a veszályhelyzetre tekintettel meghozott

163/2020. (XI.25.)
határozata

- a Bursa Hungarica Őszödipályázati elbírálásáról -

Kocsord Község Önkormányzat Polgármestere

Megvizsgálta a Bursa Hungarica Felsőoktatási Önkormányzati Ösztöndíjpályázati felhívásra beérkezett pályázatokat és úgy dönt, hogy

1. Vegh Rebecka – 4751 Kocsord, Hunyadi János utca 40.,
2. Zsédler Nóra - 4751 Kocsord, Vörösmarty Mihály utca 52.,
3. Fodor Norbert – 4751 Kocsord, Vörösmarty Mihály utca 22.,
4. Biró Roland – 4751 Kocsord, Toldi Miklós utca 5.,
5. Jakab Eszter – 4751 Kocsord, Tancsics Mihály utca 36.,
6. Katona Gergő – 4751 Kocsord, József Attila utca 20/a.,
7. Kovács Vivien – 4751 Kocsord, Árpád utca 86/A.,
8. Jakab Gréta – 4751 Kocsord, Vasút utca 28.
9. Szepiáki Gábor – 4751 Kocsord, Hunyadi János utca 59.,
10. Szabó Regina – 4751 Kocsord, Szabadság utca 42.,
11. Ács Balázs – 4751 Kocsord, Petőfi utca 53.,
12. Bakos Lilla – 4751 Kocsord, Árpád utca 35.,

által benyújtott „A” pályázatokat
a 2020/2021. tanév II. félévére valamint a 2021/2022. tanév I. félévében, összesen 10 hónapra havi 5 000 - Ft összegű ösztöndíj támogatásban részesíti figyelemmel arra, hogy a pályázati felhívásoknak megfelelőek

valamint

13. Szabó Éva – 4751 Kocsord, Magyaros utca 7.

által benyújtott „B” pályázatot

amennyiben felvevőket nyert a felsőoktatási intézménybe 2021/2022. tanévről a 2024/2025. tanévig, összesen 3x10 hónapra havi 5.000,- Ft összegű ösztöndíj támogatásban részesíti figyelemmel arra, hogy a pályázati felhívásoknak megfelelőek.

A támogatás kifejezése a pályázatban meghatározottak szerint történik a támogatottak részére.

Kocsord Község Önkormányzata

Polgármesterének

a veszályhelyzet kihirdetéséről szóló 478/2020. (XI. 3.) Korm. rendelet és a katasztrófavédelemről és a hozzá kapcsolódó egyes törvények módosításáról 2011. évi CXCVIII. törvény (továbbiakban: Tv.) 46.§. (4) bekezdésében foglaltak alapján, a veszályhelyzetre tekintettel meghozott

164/2020. (XI.25.)
határozata

Kocsord Község Önkormányzat Polgármestere

A szociális ékezetés alapszolgáltatás működtetéséhez kapcsolódó, a Porcsalmaj Református Egyházközséggel létrejött ellátási szerződés módosítását jelen előterjesztés melléklete szerinti tartalommal

BESZÁMOLÓ
Köcsörd Község Önkormányzata Képviselő-testületének
2020. évben hozott határozatainak végrehajtásáról

elfogadja.
Határidő: értelem szerint
Felbőrs: jegyző

A szükséges módosítások írvetéseire kerültek, további intézkedést nem igényel.

Köcsörd Község Önkormányzata

Polgármesterének

a veszélyhelyzet kihirdetéséről szóló 478/2020. (XII. 3.) Korm. rendelet és a karanténfővédelemről és a hozzá kapcsolódó egyes törvények módosításáról 2011. évi CXCVIII. törvény (továbbiakban: Tv.) 46. § (4) bekezdésében foglaltak alapján, a veszélyhelyzetre tekintettel meghozott

165/2020. (XII.01.)
határozata

Köcsörd Község Önkormányzat Polgármestere
A Munkaruha jutatási szabályzatot – családsegítő munkakörben - megismerte és megítélte, és úgy dönt, hogy jóváhagyja azt.

A munkaruha jutatási szabályzat a felügyeleti szervek felé továbbításra kerül, a szükséges felülvizsgálatról eseti jelleggel gondoskodunk. A munkaruha jutatás költsége a költségvetés tervezésére során figyelembe vétele került.

Köcsörd Község Önkormányzata

Polgármesterének

a veszélyhelyzet kihirdetéséről szóló 478/2020. (XII. 3.) Korm. rendelet és a karanténfővédelemről és a hozzá kapcsolódó egyes törvények módosításáról 2011. évi CXCVIII. törvény (továbbiakban: Tv.) 46. § (4) bekezdésében foglaltak alapján, a veszélyhelyzetre tekintettel meghozott

166/2020. (XII.01.)
határozata

Köcsörd Község Önkormányzat Polgármestere
Megismerte a Köcsörd Község Önkormányzata és intézményeinek 2021. évi belső ellenőrzési tervét és Kockázatelemzést úgy dönt, hogy elfogadja azt.

A 2021. évi belső ellenőrzés a terveknek megfelelően zajlott, az ezzel kapcsolatos beszámolót a 2021. évi zárvcímű tájékoztatóban közöljük.

Köcsörd Község Önkormányzata

Polgármesterének

a veszélyhelyzet kihirdetéséről szóló 478/2020. (XII. 3.) Korm. rendelet és a karanténfővédelemről és a hozzá kapcsolódó egyes törvények módosításáról 2011. évi CXCVIII. törvény (továbbiakban: Tv.) 46. § (4) bekezdésében foglaltak alapján, a veszélyhelyzetre tekintettel meghozott

167/2020. (XII.01.)
határozata

Köcsörd Község Önkormányzat Polgármestere
Megismerte és megítélte a Köcsördi Csatlóssegről és Gyermekjóléti Szolgálat módosított Szervezeti és Működési Szabályzatát és úgy dönt, hogy elfogadja azt.

Az SZMSZ a felügyeleti szervek felé továbbításra kerül, a szükséges felülvizsgálatról eseti jelleggel gondoskodunk.

BESZÁMOLÓ
Köcsörd Község Önkormányzata Képviselő-testületének
2020. évben hozott határozatainak végrehajtásáról

Köcsörd Község Önkormányzata
Polgármesterének

a veszélyhelyzet kihirdetéséről szóló 478/2020. (XII. 3.) Korm. rendelet és a karanténfővédelemről és a hozzá kapcsolódó egyes törvények módosításáról 2011. évi CXCVIII. törvény (a továbbiakban: karanténfővédelmi törvény) 46. § (4) bekezdésében foglaltak alapján, a veszélyhelyzetre tekintettel meghozott

168/2020. (XII.01.)
határozata

- a karácsonyi szociális csomagról -

Köcsörd Község Önkormányzat Polgármestere hívkozva a karanténfővédelemről és a hozzá kapcsolódó egyes törvények módosításáról szóló 2011. évi CXCVIII. törvény (a továbbiakban: karanténfővédelmi törvény) 46. § (4) bekezdésében foglaltak alapján történő felhatalmazásra, jóniszeműen, a költséges együttműködés elvét figyelembe véve az alábbi döntést hozza:

1/ Úgy dönt, hogy az életvitelszerűen Köcsörd településen élő háztartások részére egyszeri karácsonyi szociális ételkészítési csomagot juttat legfeljebb 3.000,- Ft értékben, úgy, hogy az ételkészítési csomag legkésőbb 2020. december 31. napjáig kiosztásra kerüljön.

2/ A fedezetet a 2020. évi költségvetésben a szociális jellegű kiadásokra fordítható normatíva terhére biztosítja.

Felbőrs: polgármester
Határidő: 2020. december 31.

A karácsonyi ételkészítési csomagok beszerzése a szabályzatban foglaltaknak megfelelően megtörtént, a kiosztás eredményesen zajlott.

Köcsörd Község Önkormányzata

Polgármesterének

a veszélyhelyzet kihirdetéséről szóló 478/2020. (XII. 3.) Korm. rendelet és a karanténfővédelemről és a hozzá kapcsolódó egyes törvények módosításáról 2011. évi CXCVIII. törvény (továbbiakban: Tv.) 46. § (4) bekezdésében foglaltak alapján, a veszélyhelyzetre tekintettel meghozott

169/2020. (XII.01.)
határozata

Köcsörd Község Önkormányzat Polgármestere
1/ Úgy dönt, hogy a Köcsörd településen található 063. helyrajzi számú ingatlan tulajdonosának képviselőiében eljárva a 22207-Mátészalka-Csenger 22 kV-os szabadvezeték a 55-58. sz. oszlopok között megnevezést közművezeték G2-1_04_09_K_V00 rajzszámú nyomvonalrajzon bemutatott módon történő átépítéshez előzetes tulajdonosi hozzájárulást nem megadom.

2/ Úgy dönt, hogy a Köcsörd településen található 0119. helyrajzi számú ingatlan tulajdonosának képviselőiében eljárva a 22208-Mátészalka-Csenger 22 kV-os szabadvezeték a 76-78. sz. oszlopok között megnevezésű közművezeték G2-1_04_10_K_V00 rajzszámú nyomvonalrajzon bemutatott módon történő átépítéshez előzetes tulajdonosi hozzájárulást nem megadom.

A hozzájárulás a kérelmezői részről továbbításra került.

BESZÁMOLÓ
Köcsörd Község Önkormányzata Képviselő-testületének
2020. évben hozott határozatainak végrehajtásáról

Köcsörd Község Önkormányzata
Polgármesterének

a veszélyhelyzet kihirdetéséről szóló 478/2020. (XI. 3.) Korm. rendelet és a katasztrófavédelemről és a hozzá kapcsolódó egyes törvények módosításáról 2011. évi CXVIII. törvény (továbbiakban: Tv.) 46.§. (4) bekezdésében foglaltak alapján, a veszélyhelyzetre tekintettel meghozott 170/2020. (XII.01.) határozata

Köcsörd Község Önkormányzat Polgármestere
Mégismerte a Köcsörd Község Önkormányzata Képviselő-testületének 2021. évi munkatervét és úgy dönt, hogy elfogadja azt.

A képviselő-testületi ülésnek napirendi pontjának meghatározásánál figyelembe vétele került, további intézkedést nem igényel.

Köcsörd Község Önkormányzata
Polgármesterének

a veszélyhelyzet kihirdetéséről szóló 478/2020. (XI. 3.) Korm. rendelet és a katasztrófavédelemről és a hozzá kapcsolódó egyes törvények módosításáról 2011. évi CXVIII. törvény (továbbiakban: Tv.) 46.§. (4) bekezdésében foglaltak alapján, a veszélyhelyzetre tekintettel meghozott 171/2020. (XII.14.) határozata

Köcsörd Község Önkormányzat Polgármestere
1./ Megállapítja, hogy a szociális jellelű karbantartási munkák megkezdésére a közvetlenül iránítási jogkörrel rendelkező 3 ajánlattevőnek az életmunkaszervezők összehívására tárgyalásra van szükség.

2./ Megállapítja, hogy az ajánlattevői határidő lejártáig három ajánlattevő nyújtotta be ajánlatát, nevezetesen

- SZAMOS COOP Kft. (4751 Köcsörd, Szent István u. 20-22.)
- Ajánlati ár: bruttó 2.796 - Ft/csomag
- Szandiné Kiss Zsófia (4700 Mátészalka, Hősök tere 9.)
- Ajánlati ár: bruttó 2.803 - Ft/csomag

• AN-KÓ-KER Kft. (4751 Köcsörd, Árpád utca 50.)
Ajánlati ár: bruttó 2.800 - Ft/csomag

3./ A szociális karbantartási munkák megkezdésére a közvetlenül iránítási jogkörrel rendelkező 3 ajánlattevőnek az életmunkaszervezők összehívására tárgyalásra van szükség.

4./ A szociális jellelű karbantartási munkák megkezdésére a közvetlenül iránítási jogkörrel rendelkező 3 ajánlattevőnek az életmunkaszervezők összehívására tárgyalásra van szükség.

5./ A képviselő-testület felhatalmazza Bakos Róbert Polgármestert, az adásvételi szerződés aláírására.

A karbantartási munkák megkezdésére a szabályzatban foglaltaknak megfelelően megtörtént, a szerződés aláírásra került, a kifizetés eredményesen lezajlott.

BESZÁMOLÓ
Köcsörd Község Önkormányzata Képviselő-testületének
2020. évben hozott határozatainak végrehajtásáról

Köcsörd Község Önkormányzata
Polgármesterének

a veszélyhelyzet kihirdetéséről szóló 478/2020. (XI. 3.) Korm. rendelet és a katasztrófavédelemről és a hozzá kapcsolódó egyes törvények módosításáról 2011. évi CXVIII. törvény (továbbiakban: Tv.) 46.§. (4) bekezdésében foglaltak alapján, a veszélyhelyzetre tekintettel meghozott 172/2020. (XII.15.) határozata

- A KRISTÁLYVÍZ Ipari és Gazdasági Körlatolt Felelősségű Társaság (székhelye: 4700 Mátészalka Köcsördi utca 2.) Köcsörd Község Önkormányzatának tulajdonában álló 845.361.-Ft névértékű üzlet részének értékesítéséről -

A Polgármester 2011. évi CXVIII. törvény – a katasztrófavédelemről és a hozzá kapcsolódó egyes törvények módosításáról - 46. § (4) bekezdése alapján biztosított jogkörében eljárva úgy határoz, hogy a KRISTÁLYVÍZ Ipari és Gazdasági Körlatolt Felelősségű Társaság (székhelye: 4700 Mátészalka Köcsördi utca 2.) Köcsörd Község Önkormányzatának tulajdonában álló 845.361.-Ft névértékű üzlet részét értékesíti a SANDHAL Szolgáltató Körlatolt Felelősségű Társaság (székhelye: 4361 Nyírbogát Boockai utca 11/A.) vevő részére 1.690.722.-Ft-os vételáron.

A vevő a vételárat az önkormányzat bankszámlájára köteles megfizetni.

A polgármester a fenti jogszabályhely alapján Köcsörd Község Önkormányzata nevében jogosult az üzlet rész adásvételi szerződés és az adásvételhez szükséges egyéb dokumentumok aláírására.

Határidő: azonnal
Felolvas: Bakos Róbert polgármester

A szerződés aláírásra és a vételár kiegyenlítése megtörtént.

Köcsörd Község Önkormányzata
Polgármesterének

a veszélyhelyzet kihirdetéséről szóló 478/2020. (XI. 3.) Korm. rendelet és a katasztrófavédelemről és a hozzá kapcsolódó egyes törvények módosításáról 2011. évi CXVIII. törvény (továbbiakban: Tv.) 46. § (4) bekezdésében foglaltak alapján, a veszélyhelyzetre tekintettel meghozott 173/2020. (XII.16.) határozata

A Polgármester 2011. évi CXVIII. törvény – a katasztrófavédelemről és a hozzá kapcsolódó egyes törvények módosításáról - 46. § (4) bekezdése alapján biztosított jogkörében eljárva úgy határoz, hogy 1./ Támogatja a 2021. évi járási stannapunka minnapprogram szociális jellelű közfoglalkoztatási program benyújtását a Szabolcs-Szatmár-Bereg Megyei Kormányhivatal Mátészalkai Járási Hivatala Foglalkoztatási Osztályán.

2./ A polgármester a fenti jogszabályhely alapján Köcsörd Község Önkormányzata nevében jogosult a szükséges intézkedések és jognyilatkozatok megtételére.

A pályázat benyújtásra és támogatásra került, amellynek alapján 15 fős létszámmal zajlik a program 2022. február 28. napjáig.

Kocsord Község Önkormányzata Képviselő-testületének

...../2021. (.....) önkormányzati rendelete

**Kocsord Község helyi építési szabályzatáról szóló 21/2005. (XII. 15.)
önkormányzati rendelet módosításáról**

Kocsord Község Önkormányzat Képviselő-testülete Magyarország Alaptörvénye 32. cikk (1) a) pontja és Magyarország helyi önkormányzatairól szóló 2011. évi CLXXXIX. törvény 13. § (1) bekezdés 1. pontjában meghatározott feladatkörében eljárva, az épített környezet alakításáról és védelméről szóló 1997. évi LXXVIII. törvény 62. § (6) bekezdés 6. pontjában kapott felhatalmazás alapján, valamint a településfejlesztési koncepcióról, az integrált településfejlesztési stratégiáról és a településrendezési eszközökről, valamint egyes településrendezési sajátos jogintézményekről szóló 314/2012. (XI. 08.) Korm. rendeletben biztosított véleményezési jogkörében eljáró államigazgatási szervek, érintett területi és települési önkormányzatok, valamint Kocsord Község Képviselő-testületének a településfejlesztéssel, településrendezéssel és településkép-érvényesítéssel összefüggő partnerségi egyeztetés helyi szabályairól szóló 13/2019. (XII. 2.) önkormányzati rendelet szerinti partnerek véleményének kikérésével a következőket rendeli el:

1. § Kocsord Község közigazgatási területére vonatkozó 21/2005. (XII. 15.) önkormányzati rendelettel (a továbbiakban: Rendelet) megállapított Kocsord Község S-1 rajzszerű Külterület Szabályozási Terve e rendelet 1. mellékletében, az S-1/M2-2021 jelű Külterület Szabályozási Terv módosítás fedvényterven lehatárolt tervezési területen belül a tervlapon ábrázoltak szerint módosul.

2. § A Rendelet 2. § (1) bekezdés b.) pont felsorolása a vízgazdálkodási terület után kiegészül a következő sorral:

- különleges terület - közmű terület Kb-Km"

3. § A Rendelet a következő 13/A §-sal egészül ki:

„13/A §

Beépítésre nem szánt különleges terület

(1) A Kb-Km jelű beépítésre nem szánt különleges közmű területen a közművek üzemeltetésével kapcsolatos létesítmények, az energiaszolgáltatás épületei és építményei, egyéb közmű ellátó műtárgyak helyezhetők el.

(2) A beépítésre nem szánt különleges terület építési használatának megengedett határértékeit a 6. melléklet tartalmazza.”

4. § A Rendelet 3. melléklete helyébe e rendelet 2. melléklete lép.

5. § A Rendelet e rendelet 3. mellékletével, a beépítésre nem szánt különleges terület építési használatának megengedett határértékeit tartalmazó 6. melléklettel egészül ki.

6. § Ez a rendelet az elfogadását követő napon lép hatályba.

Bakos Róbert
polgármester

Dr. Gellért-Kovács Adrienn
jegyző

Kihirdetési záradék:

A rendelet 2021. napján kihirdetésre került.

Dr. Gellért-Kovács Adrienn
jegyző

A rendelet 1. melléklete

1. melléklet a 22/2021. (XI.18.) önkormányzati rendelethez

S-1/M2-2021 Kültérület Szabályozási Terv – fedvényterv

A rendelet 2. melléklete

3. melléklet a 21/2005. (XII.15.) önkormányzati rendelethez

	A.	B.	C.	D.	E.	F.	G.	H.
1.	Sajátos használat szerinti terület	Építési övezet jele	Beépítési mód	Kialakítható építési telek				Megengedett max. építmény magasság (m)
2.				Legkisebb telek terület (m ²)	Legkisebb szélesség (m)	Legkisebb zöldfelület (%)	Legnagyobb beépítettség (%)	
3.	Kereskedelmi szolgáltató	Gk-1	Szabadon álló	1500	-	20	40	4,5-8,0*
4.		Gk-2	Szabadon álló	10000	-	20	40	4,5-10,5*
5.		Gk-3	Szabadon álló	2000	-	20	40	15,0*

„*”: A technológiához tartozó toronyszerű építmények kivételével (pl.: siló, kémény, tartály, stb.)

A rendelet 3. melléklete

6. melléklet a 21/2005. (XII. 15.) önkormányzati rendelethez

Beépítésre nem szánt különleges területek

	A	B	C	D	E	F	G
1	Sajátos használat szerinti terület	Övezet jele	Beépítési mód	Kialakítható telek			Megengedett legnagyobb épület- magasság (m)
2				Legkisebb telek terület (m ²)	Legkisebb zöldfelület (%)	Legnagyobb beépítettség (%)	
3	különleges közmu terület	Kb-Km	SZ	-	-	10	4,5

Kocsord Község Önkormányzata Képviselő-testületének
...../2021. (.....) önkormányzati határozata
Településszerkezeti Tervének módosításáról

Kocsord Község Önkormányzatának Képviselő-testülete az épített környezet alakításáról és védelméről szóló 1997. LXXVIII. tv. 6. § (1) bekezdése és 9/B. § (2) bekezdés a) pontja alapján, valamint Magyarország helyi önkormányzatairól szóló 2011. évi CLXXXIX. törvény 13. § (1) bekezdés 1. pontjában meghatározott feladatkörében eljárva az alábbi határozatot hozza:

Kocsord Község Önkormányzatának Képviselő-testülete

1. a 121/2005. (XII. 24.) Kt. határozattal elfogadott Kocsord Község módosított Településszerkezeti Tervét – a Magyar Közút mérnökségi telephely kialakítása céllal – az 1-4. számú melléklet szerint módosítja;
2. Kocsord Község módosított Településszerkezeti Tervét e határozat 1. mellékletében lehatárolt tervezési területre vonatkozóan elfogadja és megállapítja, hogy a hatályos Településszerkezeti Terv helyébe a T – 1/M2-2021 rajzszámú Településszerkezeti Terv módosítás (fedvényterv) lép;
3. a területfelhasználás-változásokat a 2. melléklet alapján állapítja meg;
4. a területi mérleget a 3. melléklet szerint fogadja el;
5. a terület biológiai aktivitásérték számítása alapján továbbvihető +22,833 értéket tudomásul veszi;
6. úgy dönt, hogy a hatályos Településszerkezeti terv leírása e határozat 4. mellékletével, a "Magasabb szintű területrendezési terveknek való megfelelés a Magyar Közút mérnökségi telephely kialakításával érintett tervezési területre vonatkozóan " című 6. fejezettel kiegészítésre kerül.
7. úgy dönt továbbá, hogy a településfejlesztési, településrendezési tevékenységek előkészítése során az 1. pontban megállapított Településszerkezeti Terv módosításban (1. melléklet) foglaltak az elfogadását követő napon lépnek hatályba.

k.m.f.

Bakos Róbert
polgármester

Dr. Gellért-Kovács Adrienn
jegyző

Határozat 1. mellélete

T – 1/M2-2021 jelű Településszerkezeti Terv tervlap M=1:10000

Határozat 2. melléklete

Tervezett területfelhasználás-változások

1. Általános mezőgazdasági terület terület-felhasználás módosítása védelmi erdőterületre (Má → Ev)
(Érintett terület: 0116/1-3 hrsz. területek)
2. Általános mezőgazdasági terület terület-felhasználás módosítása kereskedelmi, szolgáltató gazdasági területre (Má → Gk)
(Érintett terület: 0116/8-22 hrsz. területek egy része)
3. Általános mezőgazdasági terület terület-felhasználás módosítása védelmi erdő területre (Má → Ev)
(Érintett terület: 0116/5 hrsz. terület egy része)
4. Általános mezőgazdasági terület terület-felhasználás módosítása II. rendű közúti közlekedési területre (Má → Köu)
(Érintett terület: 0116/8-22 hrsz. területek egy része)
5. Védelmi erdő terület terület-felhasználás módosítása II. rendű közúti közlekedési területre (Ev → Köu)
(Érintett terület: 0116/23 hrsz. terület egy része)
6. Védelmi erdő terület terület-felhasználás módosítása I. rendű közúti közlekedési területre (Ev → Köu)
(Érintett terület: 0116/23 hrsz. terület egy része)
7. Védelmi erdő terület terület-felhasználás módosítása különleges beépítésre nem szánt közmű területre (Ev → Kb-Km)
(Érintett terület: 0116/6 hrsz. terület)

Sor-szám	Meglévő terület-felhasználás	Tervezett terület-felhasználás	Érintett terület (hrsz.)	Terület nagysága (ha)
1.	általános mezőgazdasági terület (Má)	védelmi erdő terület (Ev)	0116/1-3	8,78
2.	általános mezőgazdasági terület (Má)	kereskedelmi, szolgáltató gazdasági terület (Gk)	0116/8-22	6,28
3.	védelmi erdő terület (Ev)	különleges közmű terület (Kb-Km)	0116/6	0,01
4.	általános mezőgazdasági terület (Má)	védelmi erdő terület (Ev)	0116/5	0,13

5.	általános mezőgazdasági terület (Má)	közúti közlekedési terület II. (Köu)	0116/8-22	0,83
6.	védelmi erdő terület (Ev)	közúti közlekedési terület II. (Köu)	0116/23	0,02
7.	védelmi erdő terület (Ev)	közúti közlekedési terület I. (Köu)	0116/23	0,10

Területi mérleg változásai a Magyar Közút mérnökségi telephely kialakításával érintett tervezési területre vonatkozóan

Tervezési terület	46,37		
Terület-felhasználási egység	Területnagyság jelenleg (ha)	Területnagyság tervben javasolt (ha)	Változás (ha)
Beépítésre szánt területek	-	6,28	+6,28
Kereskedelmi, szolgáltató gazdasági terület	-	6,28	+6,28
Beépítésre nem szánt területek	46,37	40,09	-6,28
Közúti közlekedési terület I.	1,22	1,32	+0,10
Közúti közlekedési terület II.	-	0,85	+0,85
Általános mezőgazdasági terület	37,56	21,52	-16,04
Gazdasági erdő terület	3,03	3,03	-
Védelmi erdő terület	3,58	12,38	+8,80
Vízgazdálkodási terület	0,98	0,98	-
Különleges közmű terület	-	0,01	+0,01

Magasabb szintű területrendezési terveknek való megfelelés a Magyar Közút mérnökségi telephely kialakításával érintett területekre vonatkozóan

Az érintett terület térségi terület-felhasználási kategóriái:

- erdőgazdálkodási térség
- mezőgazdasági térség
- vízgazdálkodási térség

Az érintett tervezési terület és közvetlen környezete térségi terület-felhasználásának lehatárolása az Ország Szerkezeti Tervén és Szabolcs-Szatmár-Bereg Megye Szerkezeti Tervén a tervezési területre vonatkozóan összhangban van egymással.

Kocsord község - a Magyar Közút mérnökségi telephely kialakításával - érintett területein

- új beépítésre szánt terület kijelölése történik
 - A Magyar Közút mérnökségi telephelye elsősorban az M49 gyorsforgalmi út üzemben tartását, javítását, karbantartását és havária esetén a kárelhárítást és a folyamatos üzemeltetést biztosítja, így alapvető közszolgáltatást teljesít. Elhelyezését, közúti kapcsolatait úgy kell megtervezni, hogy a lehető leggyorsabban érje azt a gyorsforgalmi út szakaszt, aminek a fenntartása feladata, ezért semmiképpen sem célszerű a forgalmi csomóponttól nagyobb távolságra elhelyezni. Ebből a szempontból a kocsordi telephely tervezett helye optimális körülményeket biztosít.
 - A község meglévő települési területe a tervezési területhez kapcsolódik, azonban a jeleleg beépített települési területet védőerdő sáv és gyümölcsös választja el az új beépítésre szánt területtől, a mérnökségi teleptől. Nem célszerű a község beépített területéhez csatlakoztatni a mérnökségi telepet, környezetvédelmi szempontból is hátrányosabb lenne, ha a tervezett létesítmény közvetlenül a belterülethez csatlakozna.
 - A mérnökségi telep elhelyezése nem okozza más településekkel történő összenövést. A környező települések több kilométer távolságban vannak.
 - A környező települési térségben nincs a tervezett rendeltetésnek megfelelő beépítésre szánt területen beépítetlen földrészlet, vagy olyan használaton kívül került, alulhasznosított, általában leromlott fizikai állapotban lévő terület, amely a tervezett rendeltetésnek megfelelne.
- szőlőtermőhelyi kataszter I-II. osztályú terület nem került lehatárolásra,

- nem tervezett új külfejtéses művelésű bányatelek megállapítása és bányászati tevékenység engedélyezése.

Kocsord község – a Magyar Közút mérnökségi telephely kialakításával - érintett területei

- a borvidéki települések és a kataszteri területek lehatárolása szerint rendelkezésre álló adatszolgáltatás alapján nem tartoznak a borvidéki települések közé,
- érintenek a nyilvántartásban szereplő, az Országos Gyümölcs Termőhely Kataszter I. és II. osztályú területeihez tartozó nyilvántartott földrészleteket (0116 hrsz., de az érintett területen beépítésre szánt terület kijelölésére nem kerül sor),
- az Országos Erdőállomány Adattár szerint nyilvántartott erdőterületeket érint
- az Ökológiai hálózat magterületének övezetét, az Ökológiai hálózat ökológiai folyosójának övezetét és az Ökológiai hálózat pufferterületének övezetét nem érinti.

A tervezési területet a területhasználat korlátozást előidéző térségi övezetek részben érintik, de a tervezési területen tervezett terület-felhasználás és övezeti változások megvalósítása azonban nem ellentétes a MATrT előírásaival.

Melléklet száma	Szabolcs-Szatmár-Bereg Megye Területrendezési Tervében alkalmazott országos és kiemelt térségi övezetek	Kocsord község területének érintettsége	A tervezési terület érintettsége
3.1.	Ökológiai hálózat magterületének övezete	+	-
3.1.	Ökológiai hálózat ökológiai folyosójának övezete	+	-
3.1.	Ökológiai hálózat pufferterületének övezete	-	-
3.2.	Kiváló termőhelyi adottságú szántók övezete	+	-
3.2.	Jó termőhelyi adottságú szántók övezete	+	-
3.3.	Erdők övezete	+	+
3.3.	Erdőtelepítésre javasolt terület övezete	+	-
3.4.	Tájképvédelmi terület övezete	-	-
3.5.	Világörökségi és világörökségi	-	-

	várományos terület		
3.6.	Vízminőség-védelmi terület övezete	-	-
3.7.	Nagyvízi meder övezete	+	-
3.7.	VTT –tározók övezete	+	-
3.8.	Honvédelmi és katonai célú terület övezete	-	-
3.9.	Ásványi nyersanyagvagyon terület övezete	-	-
3.10.	Rendszeresen belvízjárta terület övezete	+	+
3.11.	Tanyás területek övezete	-	-
3.12.	Térszervező városok és hagyományosan vidéki települések övezete	+	+
3.13.	Térségi együttműködések övezete	+	-
3.14.	Határon átnyúló együttműködés övezete	-	-
3.15.	Gyümölcsstermesztés térségi jelentőségű övezete	+	-
3.16.	Felső-Tisza menti komplex tájgazdálkodási és turisztikai övezet	+	+
3.16.	Nyírségi vegyes tájgazdálkodási és turisztikai övezet	-	-

A.D.N. Építész Iroda Kft

**M 49 GYORSFORGALMI ÚT
megalósításához szükséges
településrendezési tervek módosítása**

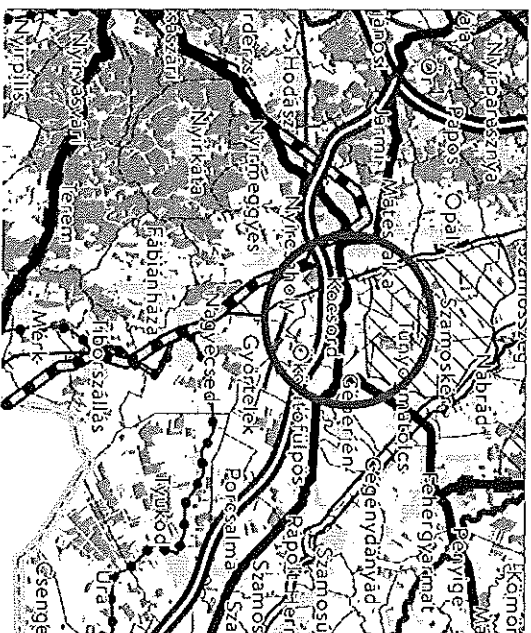

**Kocsord Község településrendezési terveinek
módosítása**

**Magyar Közút mértékiségi telephely kialakítása
JÓVÁHAGYÁSRA ELŐKÉSZÍTETT
DOKUMENTÁCIÓ**

2021. november

A.D.N. Építész Iroda Kft



**Kocsord Község
Településrendezési terveinek módosítása
Magyar Közút mértékiségi telephely
kialakítása**



**JÓVÁHAGYÁSRA ELŐKÉSZÍTETT
DOKUMENTÁCIÓ**

Tervező:

A.D.N. Építész Iroda Kft
1111 Budapest, Kruspér u 1/c
tel/fax: 209 7330
info@aduepitesz.hu

2021. november

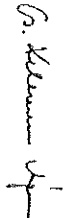
TERVEZŐK NÉVSORA

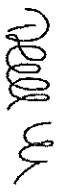
Településtervezés:	dr. Gajdos István	TT1 01-0072
	okl. építésszámtervező	
	településtervező	vezető
	tervező	
	Csarkóné Kelemen Ágnes	TT1 01-0760
	okl. építésszámtervező	
	településtervező	vezető
	tervező	
	Vincze Attila	TK/1 01-5089
Zöldfelület, környezetvédelem, tájrendezés:	okl. táj- és kertépítész, vezető tervező	
	Közlekedéstervezés: Trenka Sándor	TKó 01-5529
	okl. építőmérnök	
	vezető tervező	

2021. november

TARTALOMJEGYZÉK

1. HELYZETFELTÁRÓ MUNKARÉSZ	6
1.1. Előzmények, a tervezés indokoltsága	6
1.2. Településrendezési tervekkel való összhang	8
1.3. Hatályban lévő településrendezési eszközök.....	8
1.4. Hatályos településfejlesztési döntés	12
2. TERVEZETT VÁLTOZÁSOK	13
3. KÖRNYEZETI VIZSGÁLAT SZÜKSÉGESSÉGÉNEK ELDÖNTÉSE	19
3.1. A beérkezett vélemények összefoglaló táblázata.....	20
3.2. Állami Főépítési egyeztetés jegyzőkönyve	27
3.3. Határozat a környezeti vizsgálat szükségességéről	30
4. PARTNERSÉGI EGYEZTETÉS DOKUMENTUMAI	31
4.1. Hirdetmény.....	32
4.2. Partnerségi egyeztetés lezárása	33
5. MAGASABB SZINTŰ TERVEKNEK VALÓ MEGFELELÉS	34
5.1. Országos Fejlesztési és Területfejlesztési Konceptó (OFTK).....	34
5.2. Szabolcs-Szatmár-Bereg Megyei Területfejlesztési Konceptó	38
5.3. Magyarország és egyes kiemelt térségeinek területrendezési tervéről szóló 2018. évi CXXXIX. törvény.....	40
5.4. A MATFT 19. § (1) bekezdésével összhangban, az Országos Övezeti Terv részét képező, a területrendezési tervek készítésének és alkalmazásának kiegészítő szabályozásáról szóló 9/2019. (VI.14.) MMV rendeletben megállapított országos övezetek.....	55
5.5. Szabolcs-Szatmár-Bereg Megyei Területrendezési Terve	59
6. ALÁTÁMASZTÓ MUNKARÉSZEK	73
6.1. Településszerkezet	73
6.2. Közlekedés.....	76
6.3. Közművek.....	82
6.4. Tájérendezés- és környezetlakottság.....	88
6.5. Biológiai aktivitásérték számlálás.....	97
6.6. Örökségvédelem	99

7. TÁRGYALÁSOS ELJÁRÁS	110
7.1. Tárgyalás jegyzőkönyve	110
7.2. Írásban beérkezett vélemények	115
8. ÁLLAMI FŐÉPÍTÉS ZÁRÓ SZAKMAI VÉLEMÉNYE	149
9. JÓVÁHAGYANDÓ MUNKARÉSZEK.....	156
9.1. Telepítésszerkezeti Terv	156
9.2. Helyi Építési Szabályzat módosítása	164
10. MELLÉKLETEK	169
10.1. Főépítési feljegyzés.....	169
10.2. Környezeti vizsgálat szükségességével kapcsolatban beérkezett vélemények ..	171

1. HELYZETFELTÁRÓ MUNKARÉSZ

1.1. Előzmények, a tervezés indokoltsága

Az M49 gyorsforgalmi út tárgyi fejlesztése a 345/2012. (XII. 6.) Korm. rendeletben – mint nemzetgazdasági szempontból kiemelt jelentőségű közúti közlekedési projekt - nevesítésre került.

A tervezési feladat, amiért a településrendezési terv ismételt módosítása történik az „M49 gyorsforgalmi út M3 autópálya – Ökörítőfülpös közötti szakaszra vonatkozóan Mérműkségi telep engedélyezési és kivitelei terv készítése, valamint a környezetvédelmi engedély és a megvalósításhoz szükséges engedélyek megszerzése” (PST kód: A049.01.13, 15)” néven lett a közbeszerzésben meghirdetve.

A közbeszerzést a Roden Mérnöki Iroda Kft nyerte el és kérte az önkormányzatot a rendezési tervi módosítás elindítására.

Az M49 gyorsforgalmi út M3-Ökörítőfülpös (0+000 – 21+510 km sz.) közötti szakaszát, illetve a második útemben megépülő további Ökörítőfülpös – Csenger (0h.) (21+510 – 44+075 km sz.) közötti szakaszának üzemeltetését a Magyar Közút Nonprofit Zrt. látja majd el.

A Magyar Közút Nonprofit Zrt. Szabolcs-Szatmár-Bereg Megyei Igazgatóság üzemeltetési szempontból megvizsgálta a szakaszon érintett Mátészalkai Mérműkség alkalmasságát és arra a megállapításra jutott, hogy a mérműkség elhelyezkedése és a helyszíni adottságok korlátai nem teszik lehetővé az új gyorsforgalmi útszakasz meglévő telephelyről történő üzemeltetését.

Az M49 gyorsforgalmi út M3-Ökörítőfülpös közötti szakasz engedélyezési tervezése során elkészült Helykijelölési tanulmány dokumentáció megállapítása szerint az M49 17+063 km sz., Kocsord-Györtelek csomópont térségében, a 49-es sz. főút és a Györtelek elkerülő út kereszteződésében kialakítandó, Kocsord község közigazgatási területén lévő területen célszerű megvalósítani a Mérműkségi telepet. Az új mérműkségről kívánják megvalósítani a mintegy 44 km hosszú gyorsforgalmi útszakasz kezelését és a megyei közúti feladatok ellátását.

A Kocsordi Autópálya Mérműkség előkészítését és megvalósítását az Innovációs és Technológiai Minisztérium KITEF/95818/2019-ITM ikt. sz. levele rendelte el.

A tervezés során be kell tartani az Útügyi Műszaki Leírás (UME) e-Út 03.07.21:2019, Mérműkségi telepekre vonatkozó előírásait, illetve a Megbízóval és az Üzemeltetővel történt egyeztetések során felmerült igényeket.

A Mérműkségi Telep optimális helyét (a beavatkozási idők és távolságok vizsgálata alapján) Megbízó a tervezett M 49 gyorsforgalmi út II. (UVATERV) szakaszának 17+

063 km szelvényénél, a Kocsord - Győrtelek elkerülő út csomópont környezetében adta meg.

A munkaközi terv egyeztetése során kifejezésre jutott az a kívánság, hogy a Mémorandum ne kerüljön belvíz-, talajvíz-veszélyes helyre.

Az M3 autópálya – Mátészalka – országhatár közötti útfelújást, amelynek M3 autópálya – Ökörtőfűlöpös része jelen projekt tárgyát képezi, a Magyarország rövid- és középtávú közútfejlesztéséhez kapcsolódó infrastrukturális beruházások összehangolásáról és azok 2022-ig történő megvalósításával összefüggő egyes kormányhatározatok módosításáról szóló 1656/2017. (X. 13.) Korm. határozat központi költségvetési forrásból történő megvalósítását irányozza elő.

A jelenlegi tervezési feladat – a Magyar Közút méreműködési telephelyének kialakítása az M49 gyorsforgalmi út fejlesztésének a része, tehát fentiek alapján nemzetgazdasági szempontból kiemelt beruházás.

Magyarország és egyes kiemelt térségeinek területrendezési tervéről szóló 2018. évi CXXXIX. törvény tartalmazza az M49 gyorsforgalmi út nyomvonalát.

A Szabolcs-Szatmár-Bereg Megyei Önkormányzat, a megye Közgyűlésének 5/2020. (VI.26.) önkormányzati rendeletével fogadta el a megye területrendezési tervét, Szabolcs-Szatmár-Bereg megye területrendezési szabályzatáról, térségi szerkezeti tervéről és térségi övezeteiről.

A tervben szerepel az M49 számú gyorsforgalmi út.

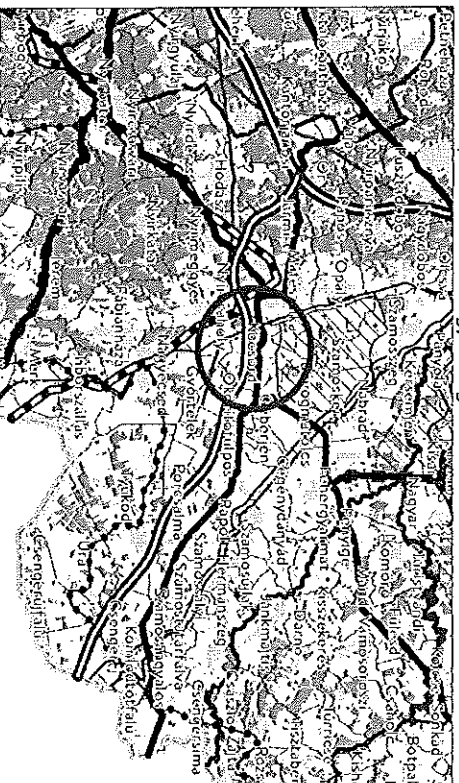

Az Ország Szerkezeti Terve az M49 gyorsforgalmi úttal

Annak érdekében, hogy a tervezett méreműködési telephely megépüljön, módosítani kell Kocsord község településrendezési tervét.

1.2. Településrendezési tervekkel való összhang

Kocsord Község rendelkezik hatályos településrendezési tervekkel a teljes közigazgatási területre vonatkozóan.

2020-2021-ben az M49 gyorsforgalmi út beillesztése céljából az érintett területekre vonatkozó fedérnyelvek készültek a Településszerkezeti Terv és a Küterület Szabályozási Terv terülapokra.

1.3. Hatályban lévő településrendezési eszközök

- Településszerkezeti terv
121/2005. (XII. 24.) számú határozat, Kocsord Község Településszerkezeti tervének és szerkezeti terv leírásának elfogadásáról
Módosítás
– 98/2016. (VIII.9) Kt határozattal
– 49/2021. (IV.20.) határozattal (M49 beillesztése - fedvényterv)
- HÉSZ és Szabályozási terv
21/2005. (XII. 15.) számú rendelet, Kocsord Község Helyi Építési Szabályzatáról és Szabályozás Tervének elfogadásáról
Módosítás:
– 9/2016. (VIII.9.) önkormányzati rendelettel
– 8/2017. (IV.8.) önkormányzati rendelettel
– 9/2021. (IV.20.) önkormányzati rendelettel (M49 beillesztése - fedvényterv)

1.4. Hatályos településfejlesztési döntés

Kocsord Község Önkormányzata
Polgármesterének
a veszélyhelyzet kihirdetéséről szóló 478/2020. (XI.3.) Korm. rendelet és a
CXXVIII. törvény (továbbiakban: Tv.) 46.§ (4) bekezdésben foglaltak alapján, a
veszélyhelyzetre tekintettel meghozott
24/2021. (II.17.)
határozata

1. Kocsord Község Önkormányzatának Képviselő-testülete az M49 gyorsforgalmi úthoz tartozó mérnökségi telep község területén megépítendő, előzetesen nemutaltot elrendelési tervét és elhelyezkedését megismerve és állapítja:
2. Az M49 gyorsforgalmi út megépítése a kormány nevezetességi szempontból kiemelt jelentőségű programja, így a rendezési terv módosításának költségvetési a Roden Mérnöki Iroda Kft finanszírozza és a Roden Kft. megbízásából az A.D.U. Építész Iroda Kft készíti.
3. A település az M49 mérnökségi telep és a telep melletti területére vonatkozó Településszervezési tervének, helyi építési szabályzatának és Szabályozási tervének módosítását – a mérnökségi telep tervének beillesztése (tövénytérvek) – elindítja.
4. A Képviselő-testület felkéri a polgármestert, hogy tegye meg a szükséges jogi lépéseket és felelőssé a „Járgyalósok eljárás” elbírálását.

Határidő: azonnal

Feladós: Bakos Róbert polgármester

Bakos Róbert
Bakos Róbert
polgármester

k.m.l.

Dr. Gellert-Kovács Adrienn
Dr. Gellert-Kovács Adrienn
jegyző

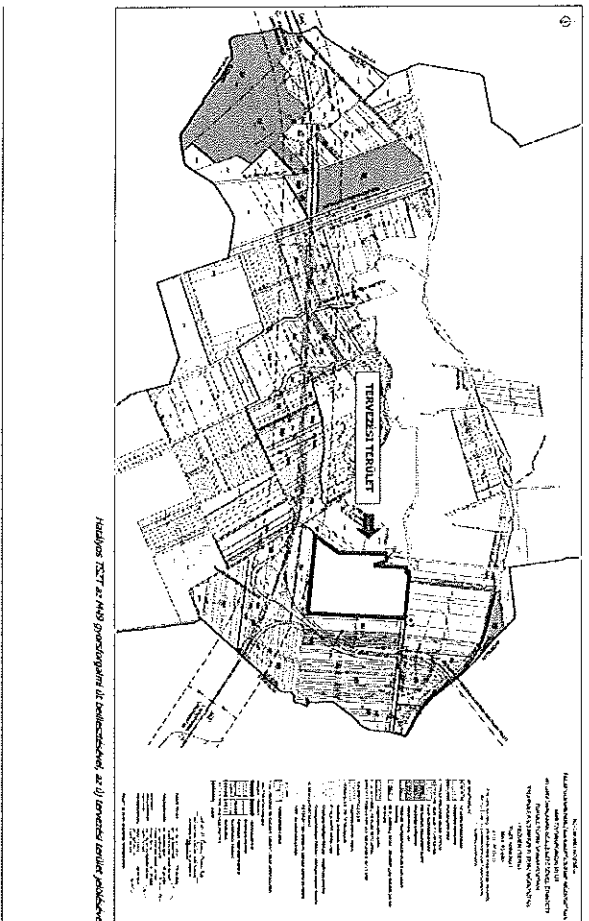

2. TERVEZETT VÁLTOZÁSOK

A mérnökségi telep a helykijelölt tanulmány szerint a jelenlegi 49 sz. főút mellett épül meg a megépítendő körforgalmú csomópont közelében, hogy szükség esetén a kivonuló járművek gyorsan elérjék az általuk kezelt hálozatot.

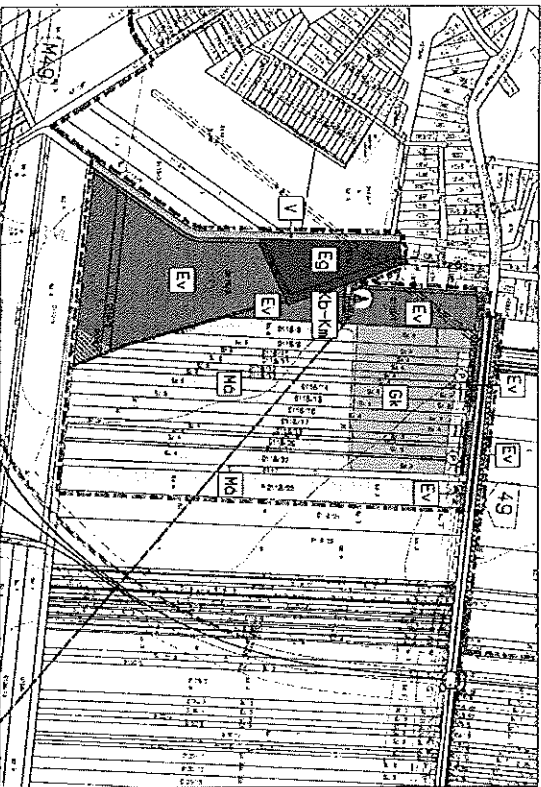

A mérnökségi telephely elhelyezkedése a 49 sz. főút mellett

A telephely mintegy 5 hektár területet vesz igénybe mezőgazdasági területen. Ez megfelel a rajlóbd-kiépítős gyorsforgalmi úthálózat mellett épülő nagyságrendnek és biztosítja a térség úthálózatának karbantartását.

A mérnökségi telep mellett külön telken megépül egy autópálya rendőrségi épület, akik a pálya forgalmának felügyeletét látják el és közös behajtóval kapcsolódnak a 49 sz. úthoz.

Tervezett telep mellett lévő mezőgazdasági út továbbra is részt vesz a közlekedés lebonyolításában, mert a telep déli oldalán új utat kell kialakítani s visszamaradó földterületek kiszolgálására és a telep második ún. „havária” kijárata is a megerősített burkolattal ellátott földútra nyílik és onnan hajthat fel a főútra.

Jelenleg készülő az Előzetes Vizsgálati Dokumentáció a telep környezetvédelmi engedélyezéséhez.

A telep tervezett dolgozói létszáma 100 fő körül, akiknek biztosítani kell parkolót a telepen belüli és a 49 sz. úthoz kapcsolódó új közterületen.

A 49 sz. út mellett kerékpárút tudja fogadni a dolgozók azon részét, akik kerékpárral járnak munkába. A meglévő kerékpárút fontos szerepet játszik a megközelítésben, mert feltételezhető, hogy a dolgozók jelentős számban a környékről toboroztak és onnan járnak dolgozni.

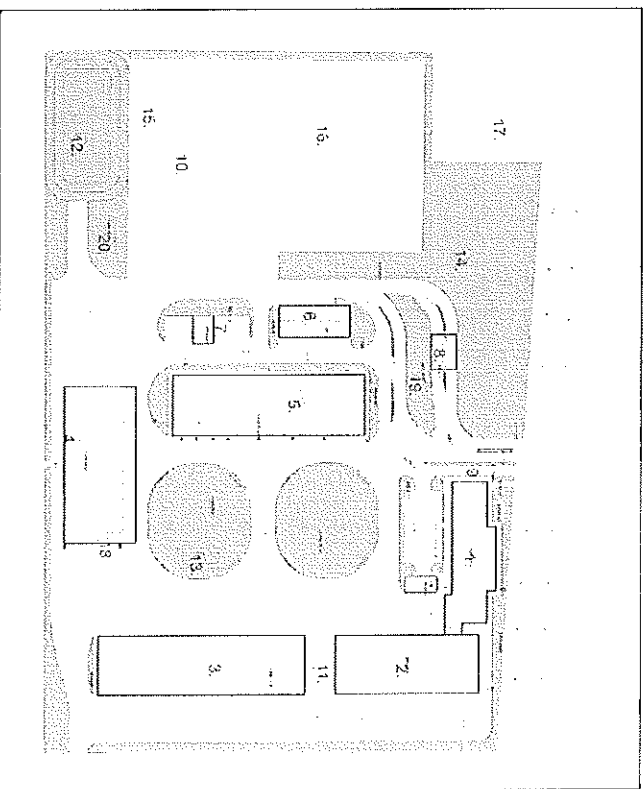

*A tervezett mérnökségi telephely helyszínrajza
(Tervező: RODEN Kft. rajzsám: JO-3-E-0.1-V-801)*

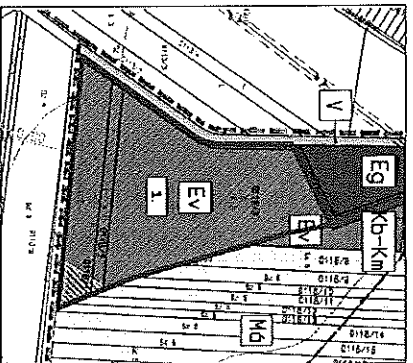
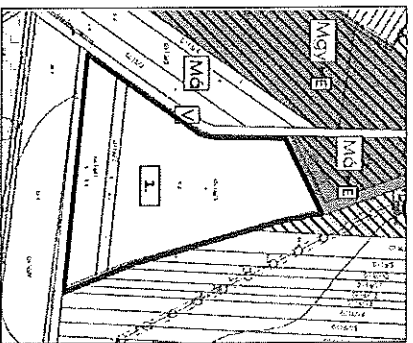

A hatályos településszerkezeti terv részlete a tervezett változások jelölésével

A tervezett módosítással érintett településszerkezeti terv részlete

Sor-szám	Meglévő terület-felhasználás	Tervezett terület-felhasználás	Érintett terület (hmsz.)	Terület nagysága (ha)
1.	általános mezőgazdasági terület (Má)	védelmi erdő terület (EV)	0116/1-3	8,78

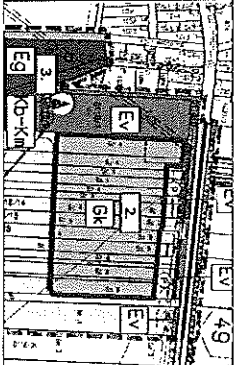
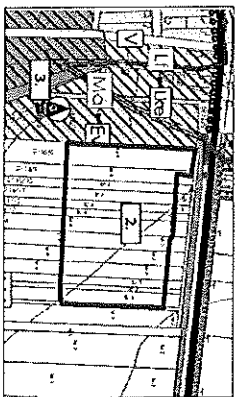

A hatályos településszerkezeti terv részlete a tervezett változások jelölésével

A tervezett módosítással érintett településszerkezeti terv részlete

Sor-szám	Meglévő terület-felhasználás	Tervezett terület-felhasználás	Érintett terület (hmsz.)	Terület nagysága (ha)
2.	általános mezőgazdasági terület (Má)	kereskedelmi, szolgáltató gazdasági terület (Gk)	0116/8-22	6,28
3.	védelmi erdő terület (EV)	különleges közmű terület (Kb-km)	0116/6	0,01

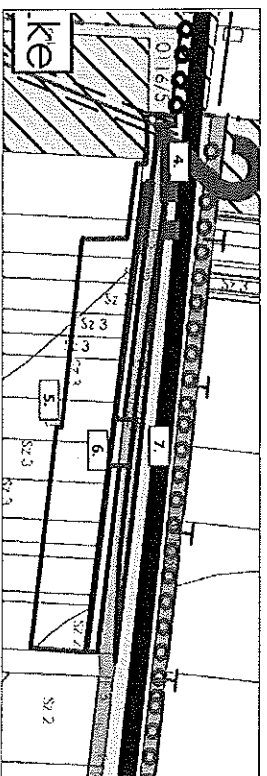

A hatályos településszerkezeti terv részlete a tervezett változások jelölésével

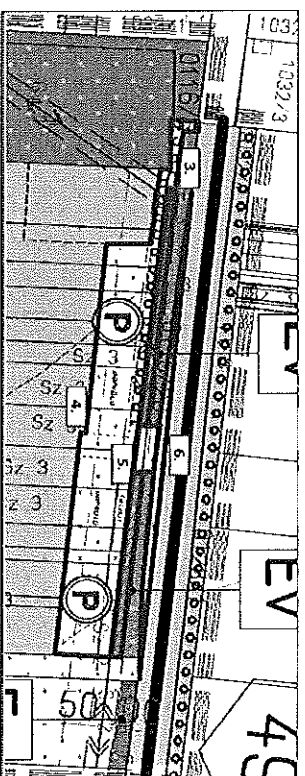

A tervezett módosítással érintett településszerkezeti terv részlete

Sor-szám	Meglévő terület-felhasználás	Tervezett terület-felhasználás	Érintett terület (hmsz.)	Terület nagysága (ha)
4.	általános mezőgazdasági terület (Má)	védelmi erdő terület (EV)	0116/5	0,13
5.	általános mezőgazdasági terület (Má)	közúti közlekedési terület II. (Kóu)	0116/8-22	0,83
6.	védelmi erdő terület (EV)	közúti közlekedési terület II. (Kóu)	0116/23	0,02
7.	védelmi erdő terület (EV)	közúti közlekedési terület I. (Kóu)	0116/23	0,10

Helyi Építési Szabályzat módosítása

Kocsord Község Önkormányzata Képviselő-testületének Kocsord Község közigazgatási területére szabályozási terveiről és helyi építési szabályzatáról szóló 21/2005. (XII. 15.) rendelete a kereskedelmi, szolgáltató gazdasági területekre vonatkozóan a 3. melléklet táblázatában foglalja össze az építési övezetekre vonatkozó beépítési paramétereket.

A tervezett autópálya mérméskéji telephely beépítési paramétereit az alábbi táblázat kiegészítéseként fogadja el a Képviselő-testület.

3. melléklet a 21/2005. (XII. 15.) önkormányzati rendelethez

1	A	B	C	Központi építési telek			H	
				D	E	F		
1	Sajátos használat szerinti terület	Építési övezet jele	Beépítési mód	Legkisebb telek terület (m ²)	Legkisebb szélesség (m)	Legkisebb zöldfelület (%)	Legnagyobb beépítettség (%)	Megengedett max. építési magasság (m)
2	Sajátos használat szerinti terület	Építési övezet jele	Beépítési mód	Legkisebb telek terület (m ²)	Legkisebb szélesség (m)	Legkisebb zöldfelület (%)	Legnagyobb beépítettség (%)	Megengedett max. építési magasság (m)
3	Kereskedelmi terület	Gk-1	Szabadon álló	1500	-	20	40	4,5-10,5*
4	Szolgáltató terület	Gk-2	Szabadon álló	10000	-	20	40	4,5-10,5*

*: A technológiához tartozó törvényszervi eljárási költség kivételével (pl.: sílő, kényény, tartály, stb.)

Tervezett HÉSZ kiegészítés:

3. melléklet a 21/2005. (XII. 15.) önkormányzati rendelethez

1.	A	B	C	Kialakítható telek			H.	
				D	E	F		
2.	Sajátos használat szerinti terület	Építési övezet jele	Beépítési mód	Legkisebb telek terület (m ²)	Legkisebb szélesség (m)	Legkisebb zöldfelület (%)	Legnagyobb beépítettség (%)	Megengedett max. építési magasság (m)
3.		Gk-1	Szabadon álló	1500	-	20	40	4,5-8,0*
4.	Kereskedelmi szolgáltató	Gk-2	Szabadon álló	10000	-	20	40	4,5-10,5*
5.		Gk-3	Szabadon álló	2000	-	20	40	15,0*

*: A technológiához tartozó törvényszervi eljárási költség kivételével (pl.: sílő, kényény, tartály, stb.)

A hatályos HÉSZ nem tartalmaz a különleges beépítésre szánt közmű területre – a tervezési területen a gázfogyasztó területére – vonatkozó előírást, ezért a rendeletet az újonnan bevezetett övezetre vonatkozó előírásokkal, táblázattal is ki kell egészíteni az alábbiak szerint:

Tervezett HÉSZ kiegészítés:

6. melléklet a 21/2005. (XII. 15.) önkormányzati rendelethez

Beépítésre nem szánt különleges területek

1	A	B	C	Kialakítható telek			G
				D	E	F	
2	Sajátos használat szerinti terület	Övezet jele	Beépítési mód	Legkisebb telek terület (m ²)	Legkisebb zöldfelület (%)	Legnagyobb beépítettség (%)	Megengedett legnagyobb építési magasság (m)
3	különleges közmű terület	Kb-Km	SZ	-	-	10	4,5

3. KÖRNYEZETI VIZSGÁLAT SZÜKSÉGESSÉGÉNEK ELDÖNTÉSE

Az egyes tervek, illetve programok környezeti vizsgálatáról szóló 2/2005. (I. 11.) Korm. rendeletben (a továbbiakban: 2/2005. Kormányrendelet) foglaltak alapján a településrendezési eszközök módosításának előkészítése során a módosítások várható környezeti hatását illetően egyeztetési eljárást kell lefolytatni a környezeti vizsgálat elkészítésének szükségességéről.

A 2/2005. Kormányrendelet 1. § (2) bekezdése szerint bizonyos esetekben kötelező, az 1. § (3) bekezdésében foglalt esetekben a várható környezeti hatások jelentőségének eseti meghatározásától függően szükséges a környezeti vizsgálat lefolyratása, elkészítése. A 2/2005. Kormányrendelet 4. és 5. §-ai alapján az érintett államigazgatási szervek javaslati alapján a várható környezeti hatás jelentőségének és a környezeti vizsgálat elkészítésének eldöntése a kidolgozó önkormányzati hatásköre.

A 2/2005. Kormányrendelet 1. § (3) bekezdésében foglaltaknak megfelelően a tervezett módosítás várható környezeti hatásának eseti meghatározása alapján dönthető el a környezeti vizsgálat szükségessége.

Ennek megfelelően az érintett államigazgatási szerveket, illetve szakhatóságokat az Önkormányzat megkérte, hogy a módosítás várható környezeti hatásának jelentősége alapján a környezeti vizsgálat, értékelés elkészítésének szükségességéről adják meg állásfoglalásukat, ehhez a szükséges dokumentációt is megkapták.

A tervezési feladat jellegére és a módosítás elemeire tekintettel a 2/2005. Kormányrendelet 3. számú mellékletének II.1. pontja szerinti szervek kapták meg a megkeresést.

A megkeresett szervek közül a:

1. Felső-Tisza-vidéki Vízügyi Igazgatóság Nyíregyháza
2. Szabolcs-Szatmár-Bereg Megyei Kormányhivatal Állami Főépítési Iroda
3. Szabolcs-Szatmár-Bereg Megyei Kormányhivatal Földhivatali Főosztály Földügyi Igazgatási Osztály
4. Hajdú-Bihar Megyei Kormányhivatal Agrárügyi Főosztály Erdőfelügyeleti Osztály
5. Szabolcs-Szatmár Megyei Kormányhivatal Építészügyi és Örökségvédelmi Főosztály Építészügyi, Építésfelügyeleti és Örökségvédelmi Osztály
6. Szabolcs-Szatmár-Bereg Megyei Katasztrófavédelmi Igazgatóság
7. Hortobágyi Nemzeti Park Igazgatóság
8. Szabolcs-Szatmár-Bereg Megyei Kormányhivatal Agrárügyi Főosztály Nővény- és Talajvédelmi Osztály
9. Budapest Főváros Kormányhivatala Népegészségügyi Főosztály Közegészségügyi Osztály 1.

10. Szabolcs-Szatmár Megyei Kormányhivatal Környezetvédelmi, Természetvédelmi és Hulladékgazdálkodási Főosztály Komplex Engedélyezési, Természetvédelmi és Nyilvántartási Osztály
 11. Budapest Főváros Kormányhivatala Építészügyi és Örökségvédelmi Főosztály Építészügyi és Örökségvédelmi Koordinációs Osztály
 12. Borsod-Abaúj-Zemplén megyei Kormányhivatali Közelkedési, Műszaki Engedélyezési és Mérésügyi Főosztály Bányászati Osztály
- adta meg véleményét.

3.1. A beérkezett vélemények összefoglaló táblázata

Megkeresett államigazgatási szerv/hatóság/hivatali hivatás szervezet Iktatószám	Erdemi észrevétel	Döntés
Felső-Tisza-vidéki Vízügyi Igazgatóság Nyíregyháza I-0263-031/2021 2021.05.14.	A mellékelt kérelmet és dokumentációt hatáskör hiánya miatt továbbította a Szabolcs-Szatmár-Bereg Megyei Kormányhivatal Nyíregyháza Járási Környezetvédelmi, Természetvédelmi és Hulladékgazdálkodási Főosztály részére további intézkedés céljából.	további intézkedést nem igényel
Szabolcs-Szatmár-Bereg Megyei Kormányhivatal Állami Főépítési Iroda SZ/44/F/00115-2/2021. 2021.05.18.	A tervezett módosítások környezeti hatását – az épített környezet védelme szempontjából a beruházás közelében található Kialakult lókörterületek védelme érdekében – olyan jelentősnek ítéli meg, ami környezeti vizsgálat lefolyratását szükségessé teszi. A megküldött tematakt megfelelőnek tartja.	Környezeti vizsgálat lefolyratását szükségességnek tartja
Szabolcs-Szatmár-Bereg Megyei Kormányhivatal Földhivatali Főosztály Földügyi Igazgatási Osztály	A településrendezési terv módosításával érintett, az egyeztetési dokumentáció szerint lehatárolt területek Kocsord Község külterületén természetföldként nyilvántartott ingatlanokat is érintenek, illetve ez által a tervezett módosítás tényleges természetföld igénybevételét feltételez.	a természetföld védelmére vonatkozó, részletezett jogszabályi előírások maradéktalan

<p>26052/4/2021. 2021.05.18.</p>	<p>a megkeresésben és az egyeztetési dokumentációban foglaltak alapján megállapította, hogy Kocsord község településrendezési eszközének tervezett módosítása, illetve a módosítások által megvalósítható tevékenység az érintett termőföldek igénybevételén kívüli földvédelmi szempontból egyéb hatást nem felélez, ezért a termőföld védelmére vonatkozó, részletezett jogszabályi előírások maradéktalan betartása mellett környezeti vizsgálati eljárás lefolytatását nem tartja szükségesnek.</p>	<p>betartása mellett környezeti vizsgálati eljárást lefolytatását nem tartja szükségesnek</p>
<p>Hajdú-Bihar Megyei Kormányhivatalai Agrárügyi Főosztály Erdőfelügyeleti Osztály</p> <p>HB/15-ERD/12735-2/2021. 2021.05.19.</p>	<p>Az erdészeti hatóság a megküldött dokumentáció vizsgálatát során megállapította, hogy a településrendezési eszközök Kocsord 0116/1-3 helyrajzi számú ingatlanokat érintő tervezett módosítása erdészeti hatóság közhatalos nyilvántartásában, az Országos Erdőállomány Adattárban (a továbbiakban: Adattár) nyilvántartott erdőterületet érintenek. Az Adattár a Kocsord 0116/1-3 hrsz.-ú földrészleteken a Kocsord 41 A erdészeti azonosítójú erdőrezervátum részterülete található.</p> <p>Az erdészeti hatóság megállapította, hogy a Kocsord 0116/1-3 hrsz.-ú földrészletek esetében a módosítás után az övezeti besorolás a valós terület-felhasználással fog megegyezni. Ennek megfelelően az erdészeti hatóság a környezeti vizsgálat elkészítését nem tartja szükségesnek.</p>	<p>környezeti vizsgálat elkészítését nem tartja szükségesnek</p>
<p>Szabolcs-Szatmár Megyei Kormányhivatalai Építésügyi és Örökségvédelmi Főosztály Építésügyi, Építéstechnikai és Örökségvédelmi Osztály</p> <p>SZ/106/00528-4/2021 2021.05.19.</p>	<p>Az iratot és mellékleteit áttette a Budapest Főváros Kormányhivatala Építésügyi és Örökségvédelmi Főosztály Építésügyi és Örökségvédelmi Koordinációs Osztályának, mivel tárgyi ügyben nincs hatásköre eljárni</p>	<p>további intézkedést nem igényel</p>

<p>Szabolcs-Szatmár-Bereg Megyei Katasztrófavédelmi Igazgatóság</p> <p>36500/3488-1/2021.Ált. 2021.05.20.</p>	<p>A termőföld védelme szempontjából jelentős hatással nem járnak.</p> <p>A településen a katasztrófavédelemről szóló 2011. évi CXCVIII. törvény (a továbbiakban: Kat.) IV. fejezete alá tartozó üzem nem található.</p> <p>A javasolt tűzvédelmi előírások a jelenleg hatályos, a tűz elleni védekezésről, a műszaki mentésről és a tűzoltóságról szóló 1996. évi XXXI. Törvény, valamint az Országos Tűzvédelmi Szabályzatról szóló 54/2014. (XII. 5.) BM rendelet előírásai alapján kerültek megfogalmazásra.</p> <p>Fentekben túl az alábbiakról is tájékoztart:</p> <p>1. Kocsord település a települések katasztrófavédelmi besorolásáról, valamint a katasztrófák elleni védekezés egyes szabályairól szóló 62/2011. (XII. 29.) BM rendelet módosítására kiadott 61/2012. (XII. 11.) BM rendelet 1. melléklete alapján II. katasztrófavédelmi osztályba sorolt. A katasztrófavédelmi és a hozzá kapcsolódó egyes törvények módosításáról szóló 2011. évi CXCVIII. törvény végrehajtásáról szóló 234/2011. (XI. 10.) Korm. rendelet 2. melléklete szerint a lakosság riasztása és veszélyhelyzeti tájékoztatása feltételeinek biztosítása indokolt.</p> <p>2. A településen riasztó-tájékoztató eszköz az alábbi címen található: Szent István. u. 13.</p> <p>3. A településen életvédelmi építmény nem található.</p> <p>Környezeti vizsgálat készítése nem szükséges.</p>	<p>Környezeti vizsgálat készítése nem szükséges</p>
--	---	---

<p>Hortobágyi Nemzeti Igazgatóság 2563-2/2021. 2021.05.20.</p>	<p>A megkeresésben szereplő, a tervezett módosítással érintett Kocsord 0116/8-22 helyrajzi számú ingatlanok a rendelkezésre álló adatok alapján nem képezik sem az országos jelentőségű védett természeti területek, sem az európai közösségi jelentőségű (Natura 2000) természetvédelmi rendeltetésű területek hálózatának a részét.</p> <p>A rendelkezésre álló információk alapján a módosítással érintett területeken az ügy megítélése szempontjából meghatározó védett vagy fokozottan védett természeti értékről nincs tudomásunk.</p> <p>A megkereséséhez mellékelt Kocsord Község településrendezési tervének módosítása magyar közút mértékségi telephely kialakítása című egyeztetési dokumentációt, természetvédelmi szempontból elfogadhatónak tartják.</p> <p>A 2/2005. (I. 1.) Korm. rendelet 4. §-a alapján természetvédelmi szempontból a környezeti vizsgálat lefolytatását nem tartják szükségesnek."</p>	<p>természetvédelmi szempontból a környezeti vizsgálat lefolytatása nem szükséges</p>
<p>Szabolcs-Szatmár-Bereg Megyei Kormányhivatal Agrárügyi Főosztály Növény- és Talajvédelmi Osztály SZ/84/00997-2/2021. 2021. 05.20.</p>	<p>Kocsord Község Polgármesterének K-/327-23/2021. ügyiratszámú megkeresésére a Talajvédelmi szakharsági véleményt az alábbiakban adja meg:</p> <p>– Kocsord község 2021. évi településrendezési tervi módosításához (M49 autótút M3 – Csenger /ot/ közötti szakaszra készülő MK mértékségi telep) – talajvédelmi szempontból – nem szükséges környezeti vizsgálat elkészítése, mivel a módosítás célja alapján megállapítható, hogy a változások talajvédelmi érdekeket nem sértenek, talajvédelmi szempontból nem kifogásolhatók.</p> <p>– Ugyanakkor felhívja a figyelmet arra, hogy Kocsord határában szántó művelési ágú területen (hrsz.: 0116/8-22) tervezett beruházás (zöldmezős beruházás) megvalósítása során az építés megkezdése előtt az engedélyes köteles (a tervezett beavágás mélységén belül) gondoskodni a talaj</p>	<p>talajvédelmi szempontból nem szükséges környezeti vizsgálat készítése</p>

<p>Budapest Főváros Kormányhivatala Népegészségügyi Főosztály Közegészségügyi Osztály I. BP/FNEF-TKI/3383-2/2021 2021. 05.20.</p>	<p>Felső humuszos termőfőtegenek megmentéséről és hasznosításáról a talajvédelmi terv előírásainak megfelelően: (A szántó művelési ágú terület a mezőgazdasági termelésből ki kell vonatni az illetékes Földhivatalnál.)</p> <p>– A beruházás során be kell tartani a 2007. évi CXXIX. tv. (a termőföld védelméről) 43. § (1) bekezdésének előírását, amely szerint az érintett és a szomszédos mezőgazdasági hasznosított területen a talajvédő gazdálkodás feltételei nem romolhatnak, a termőföld talajfőtegen anyagokkal nem szennyeződhet. Termőföldön talajfőtegen-, vagy veszélyes anyag még átrmenetileg sem tárolható.</p> <p>– A módosítás célja alapján megállapítható, hogy a változás talajvédelmi érdekeket nem sért, jelentős környezeti hatás nem várható, így talajvédelmi szempontból nem szükséges környezeti vizsgálat készítése. Ugyanakkor a tervezett beruházás megvalósítása során be kell tartani a fenti talajvédelmi előírásokat.</p>	<p>véleményezési lehetőségét nem rendelkezik</p>
<p>Szabolcs-Szatmár Megyei Kormányhivatal Környezetvédelmi Természetvédelmi és Hulladék-</p>	<p>A Főosztály a megküldött egyeztetési dokumentációban foglaltak alapján (amely szerint jelenleg készül az előzetes vizsgálati dokumentáció a telep környezetvédelmi engedélyezéséhez) és a jelenleg rendelkezésre álló egyéb adatok alapján a tervezett módosítás</p>	<p>környezeti vizsgálati eljárás indokolt</p>

gazdálkodási Főosztály Komplex Engedélyezési, Természetvédelmi és Nyilván tartási Osztály 2432-5/2021 2021. 05.28.	kapcsán környezeti vizsgálati eljárás lefolytatását nem tartja indokoltnak.	
Budapest Főváros Kormányhivatala Építésügyi és Örökségvédelmi Főosztály Építésügyi Örökségvédelmi Koordinációs Osztály BP/2602/00378 -2/2021 2021.06.04.	Műemlékvédelmi és régészeti örökségvédelmi szempontból nem tartja szükségesnek a környezeti vizsgálat lefolytatását. A megnevezett beruháshoz kapcsolódóan, a csoportolt Egyeztetési Dokumentáció alapján (23-24. oldal), a régészeti érintettség felderítése céljából, a Várkapitányság Nonprofit Kft. előzetes régészeti dokumentációt készített. A beruházás ezen szakaszában az előzetes régészeti dokumentáció megfelelően biztosítja a régészeti értékek érvényesülését.	műemlékvédelmi és régészeti örökségvédelmi szempontból nem tartja szükségesnek a környezeti vizsgálat lefolytatását.
Borsod-Abaúj- Zemplén megyei Kormányhivatal Közelekedési, Műszaki Engedélyezési és Mérésügyi Főosztály Bányászati Osztály BO/15/01188- 2/2021. 2021.06.08.	A megkeresésre közli, hogy az M49 autótűt M3 – Csenger (oh) közötti szakaszra készülő MK Kocsordi méiműkségi telepre vonatkozó TRE módosításról szóló véleményezési dokumentációjával kapcsolatban bányászati szakigazgatási szempontból a környezeti vizsgálat nem indokolt.	bányászati szakigazgatási szempontból a környezeti vizsgálat nem indokolt.

A fenti táblázat alapján az eljárásba bevont és véleményt adó államigazgatási szervek
 - a Szabolcs-Szatmár-Bereg Megyei Kormányhivatal Állami Főépítési Iroda kivételével - nem tartják indokoltnak a környezeti vizsgálat lefolytatását az érintett területre, a megkereséshez csatolt dokumentációban foglaltakra figyelemmel.

A beérkezett vélemények alapján megállapítható, hogy a várható környezeti hatások jelentősége a településrendezési eszközök módosítása során nem indokolja a környezeti vizsgálat elvégzését a módosítás általános céljainak és várható hatásainak, valamint az államigazgatási szervek véleményének ismeretében.
 Azonban az egyes tervek, illetve programok környezeti vizsgálatáról szóló 2/2005. (I. 11.) Korm. rendelet alapján:

5. § (1) Ha a kidolgozó véleménye a környezeti vizsgálat szükségességéről eltér a környezet védelméért felelős szervek 4. § szerinti megkapott véleményétől, a kidolgozó végleges döntését megelőzően az indokok tisztázása érdekében megbeszélést tart az érintett szervekkel,

Emiatt - a végleges döntést megelőzően az indokok tisztázása érdekében - megbeszélés történt a Szabolcs-Szatmár-Bereg Megyei Kormányhivatal Állami Főépítési Irodával.

3.2. Állami Főépítészti egyeztetés jegyzőkönyve

2021.08.31

2021. augusztus 31. (kedd) 10:00 óra

SZABOLCS-SZATMÁR-BEREG MEGYE
KORMÁNYHIVATAL

JEGYZŐKÖNYV 1. sz. melléklet Jelenlét iv

Ügyiratszám: SZMA/F0115-S2021.

Közeled Községi Tervezőirodai Kft. építészeti munkálatai
M49 autópálya – Csenger (69) községi szakasza kerületi MKR Környezetvédelmi hatóság által kiadott
Környezeti Vizsgálat előzetes leírás 2020. évi. Kör. határozat 58 (1) szerinti egyeztetés
A Munkaanyag leírás: 4-00 Nyíregyháza, Hevők mezei
Időpont: 2021. augusztus 31. (kedd) 10:00 óra

A Jelenlét résztvevők listája:
Közeled Községi Tervezőirodai Kft. építészeti munkálatai
M49 autópálya – Csenger (69) községi szakasza kerületi MKR Környezetvédelmi hatóság által kiadott
Környezeti Vizsgálat előzetes leírás 2020. évi. Kör. határozat 58 (1) szerinti egyeztetés
Tervező: A C U Tervező Iroda Kft. Dr. Csontos István Területtervezési vezető, tervező

Az egyeztetés résztvevői:
Közeled Községi Tervezőirodai Kft.
Közeled Községi Tervezőirodai Kft. vezetője:
Bakos Róbert polgármester

A módosítással érintett területek:
A tervezési terület a módosított terület megalakul. 0102. 0114. 0115.
0118/1-3. 0118/5-2/2. 0124. 0124/1 helynyitási számú ingatlanok, telterületek

A Választótestület feladataival az alábbiakban határozottul került megjelölésre:
Az Állami Főépítész a környezeti vizsgálat előzetes leírásának elbírálását illetően, amelyben a végső szakmai
előzetes leírás dokumentáció elkészítését munkatársainak feladatában részletesen megfogalmazta, hogy a munkálatai
közvetlenül a környezeti vizsgálat előzetes leírásának (melyre a határozat vonatkozik) és a környezeti vizsgálat
előzetes leírásának (melyre a határozat vonatkozik) alapján történjen.

Nyíregyháza, 2021. augusztus 31.

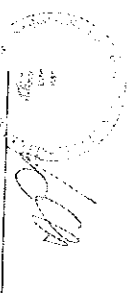
Kóvári Csaba
Állami Főépítész

ÁLLAMI FŐÉPÍTÉSZI IRODA
4400 Nyíregyháza, Hevők mezei 3. 4400 Nyíregyháza, Pf. 199. Telefon: (42)754-011. Fax: (42)754-009
Közp. telefonszám: 06-30-520-73. E-mail: állami_állami_állami@epiteszok.hu; gov.hu; hevok_mezoi@epiteszok.hu

Az eredeti papírról dokumentumot készített.

Ezen lép nem létezik az eredeti iratokhoz, melyeket a jogszabály megkövetel az egyeztetés során készített
munkadokumentációval.

A határozat elektronikus úton is megtekinthető a honlapon.

Az időközben történt változások

A határozat elektronikus úton is megtekinthető a honlapon.

Kóvári Csaba Állami Főépítész

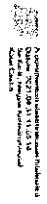

ÁLLAMI FŐÉPÍTÉSZI IRODA
4400 Nyíregyháza, Pf. 199. Telefon: (42)754-011. Fax: (42)754-009
Közp. telefonszám: 06-30-520-73. E-mail: állami_állami_állami@epiteszok.hu; gov.hu; hevok_mezoi@epiteszok.hu

Községi Kormányzat		Községi Kormányzat	
Községi Kormányzat		Községi Kormányzat	
1	5.000 m ² területre	Nyir	Állapot
2	1000 m ² területre	Községi Kormányzat	
3	1000 m ² területre		
4	1000 m ² területre		
5	1000 m ² területre		
6	1000 m ² területre		
7	1000 m ² területre		
8	1000 m ² területre		
9	1000 m ² területre		
10	1000 m ² területre		
11	1000 m ² területre		
12	1000 m ² területre		
13	1000 m ² területre		
14	1000 m ² területre		
15	1000 m ² területre		
16	1000 m ² területre		
17	1000 m ² területre		

A 6. Alfőmászó munkarészek 6.1. Településszervezet, 6.2. Közlekedés és 6.3. Közművek fejezetei tartalmazzák a mérműködési telephelyre vonatkozó részletes leírásokat.

3.3. Határozat a környezeti vizsgálat szükségességéről

KIVONAT

Köcsörd Községi Önkormányzata Képviselő-testületének 2021. augusztus 31. napján megtartott ülésének jegyzőkönyvéből

Köcsörd Községi Önkormányzata
Képviselő-testületének
100/2021. (VIII.31.)
határozata

Köcsörd Községi Önkormányzat Képviselő-testületének úgy dönt, hogy

1. Köcsörd Községi Magyar Képzőiskola telephely kialakításával érintett 0114, 0115, 0116/1-23, 0117, 0118/25 helyrajzi számú területek és a 0128/1 helyrajzi számú terület egy részére vonatkozó településrendezési eszközök módosítása tárgyú közzétett településrendezési előírásokhoz nem tartja szükségesnek az egyes tervek, illetve programok környezeti vizsgálatáról szóló 2/2005. (I.11.) Korm. rendelet szerinti környezeti vizsgálat elvégzését, mivel
 - a) a tervezett változások természetvédelmi és tájvédelmi szempontból nem jelentenek jelentős környezeti hatást, a tervezett módosítással érintett ingatlanok nem képezik sem az országos jelentőségű védett természeti területek, sem az európai közösségi jelentőségű (Natura 2000) természetvédelmi rendeltetésű területek háttérterületét a részét;
 - b) a módosítás nem érint sem egészségügyi szempontot, sem műemléki és művelődési környezetet sem;
 - c) a változások tájvédelmi értékeket nem sértenek;
 - d) a tervezett módosítások vizsgálati közzététel, vízvédelmi értékeket nem sértenek, a felszín és felszín alatti vizek védelme szempontjából jelentős hatással nem járnak;
 - e) az érintett területtel szembeni igénybevételek kívüli földvédelmi szempontból egyéb hatás nem feltételezhető.
2. Felkéri a polgármestert, hogy a környezeti vizsgálat elvégzésére vonatkozó döntést hozzá nyilvánosságban és értesítve a várható környezeti hatások jelentőségének elődöntésébe bevont környezeti védelmiért felelős szerveket.

KmLf

Balkos Róbert
polgármester



Dr. Gellert-Kovács Adrianna
jegyző

4. PARTNERSÉGI EGYEZTETÉS DOKUMENTUMAI

Kocsord Község Önkormányzata Képviselő-testületének a településfejlesztéssel, településrendezéssel és településkép-érvényesítéssel összefüggő partnerségi egyeztetés helyi szabályairól szóló 13/2019. (XII. 2.) önkormányzati rendelete szerinti bonnyolhatja le a településrendezési eljárásokhoz szükséges partnerségi egyeztetést.

A településrendezési eszközök tárgyalásos eljárásban történő készítése, módosítása esetén a partnerek tájékoztatása az elkészült tervezetről - a településfejlesztési koncepcióról, az integrált településfejlesztési stratégiáról és a településrendezési eszközökről, valamint egyes településrendezési sajátos jogintézményekről szóló 314/2012. (XI. 08.) Korm. rendelet alapján, munkaközi tájékoztató keretében - közterületen elhelyezett önkormányzati hirdetőfelületen, a www.kocsord.hu honlapon közzétett hirdetmény útján, továbbá lakossági fórum keretén belül szövegben történik.

A veszélyhelyzet ideje alatt egyes településfejlesztési, településrendezési és településképvédelmi szabályok eltérő alkalmazásáról szóló 546/2020. (XII. 2.) Korm. rendelet szerint:

2. § (1) A 314/2012. (XI. 8.) Korm. rendeletől eltérően

- a) a településképi követelményekről szakmai konzultációt - ezen belül szakmai tájékoztatást - tartani elektronikus úton is lehet,
- b) a helyi önkormányzat a partnerségi egyeztetés személyes megjelenést előíró szabályaitól eltérően a tájékoztatást, a véleménynyilvánítást és az egyeztetést elektronikus úton is lefolytathatja,
- c) az előzetes és munkaközi tájékoztatás lakossági fóruma elektronikus úton is történhet azaz, hogy az észrevételeket és javaslatokat a közzétételtől, videokonferenciától származó tizenöt napon belül lehet megtenni, kizárólag elektronikus úton.

Fentiek alapján a tárgyalásos településrendezési eljárásról a partnerségi egyeztetést az Önkormányzat elektronikusan folytatja le, megjelentetve a település hirdetőtábláján és a település honlapján legalább két hétre történő kifüggesztéssel.

4.1. Hirdetmény

FELHÍVÁS / HIRDETMÉNY

M49 GYORSFORGALMI ÚT MEGVALÓSÍTÁSÁHOZ SZÜKSÉGES TELEPÜLÉSRENDEZÉSI TERVEK MÓDOSÍTÁSA - A KÖZSÉG TELEPÜLÉSRENDEZÉSI TERVEINEK MÓDOSÍTÁSA – MAGYAR KÖRÜLT MÉRNIKÉGI TELCSELY KIALAKÍTÁSA - PARTNERSÉGI EGYEZTETÉS

Tisztelt Lakossági Tisztelet Partnerek!

A *M/19 Zrt* beruházásában valósul meg az *M49* számú gyorsforgalmi út, mely érinti **Kocsord** község közigazgatási területét.

A tervezési feladat, amiért a településrendezési terv ismertet módosítása történik az „*M49* gyorsforgalmi út M3 autópálya – Ökörítőfülpös közötti szakaszra vonatkozóan Működési telep engedélyezési és kiviteli terv készítése, valamint a környezetvédelmi engedély és a megvalósításhoz szükséges engedélyek megszerzése” (PST kód: A049.01.13, 15)” néven lett a közbeszerzésben meghirdetve.

Az *M49* gyorsforgalmi út M3-Ökörítőfülpös (0+000 – 21+510 km sz.) közötti szakaszát, illetve a második útemben megépülő további Ökörítőfülpös – Csenger (0h.) (21+510 – 44+073 km sz.) közötti szakaszának üzemeltetését a Magyar Közlött Lapban 2021. május 20-án közzétett közbeszerzési felhívás alapján meghirdetjük.

Azonk érdeklődők, hogy a tervezett mérnöki feladat helyi megvalósítását, módosítását kell Kocsord község településrendezési terveit.

A településrendezési tervek módosításai ún. „tárgyalásos” eljárás keretében készülnek, készítőjük az A.D.U. Építész Iroda Kft. Az eljárás során szükség van a partnerségi egyeztetésre, amit - tekintettel az országos veszélyhelyzetre – a 143/2020.(IV.22.) sz. Kormányrendelet szerinti a tájékoztatást és véleménynyilvánítást, elektronikusan kell lebonyolítani. Lakossági fórum tartására jelenleg nincs lehetőség.

Az Önkormányzat, a honlapon megtekinthető *Partnerségi dokumentációk*/kapcsolatban 15 napig várja észrevételeiket, véleményüket, amit ugyancsak elektronikusan, levélben lehet megtenni 2021. június 4-ig; a következő e-mail címen: kocsord@kocsord.hu

Tiszteelt Kocsordi Lakosok!

Kérem, hogy a honlapon elérhető dokumentáció alapján juttassák el az Önkormányzathoz észrevételeiket a megadott határidőig.

Kocsord, 2021. május 20.

Bakos Róbert s.k.
polgármester

4.2. Partnereségi egyeztetés lezárása

Kocsord Község Önkormányzata
Polgármesterének
a Katasztrófavédelemről és a hozzá kapcsolódó egyes törvények módosításáról szóló
2011. évi CXCVIII. törvény (továbbiakban: T.v.) 46.§ (4) bekezdésében foglaltak
alapján, a veszélyhelyzetre tekintettel meghozott
62/2021. (VI.04.)
határozata

1. Kocsord Község Önkormányzatának Képviselő-testülete az M49 gyorsforgalmi útra (M3 autópálya – Óbórtófalvas közötti szakasz) és az új melléti területekre vonatkozó Települészerkezeti tervének, Helyi építési szabályzatának és Szabályozási tervének módosítása – Magyar Köztársaság területén letelepedés céljára – megnevezési tervének jóváhagyásáról meghozott határozatát megkezdte egyeztetését.
A tervet a Község hivatalos honlapján 2021. május 20. - 2021. június 4-ig megismerhető és véleményezhető volt.
2. A településfejlesztési koncepcióról, az integrált településfejlesztési stratégiáról és a településrendezési eszközökről, valamint egyes településrendezési sajátos jogintézményekről szóló 314/2012. (XI.8.) Korm. rendelet és a 143/2020. (IV.22.) Korm. rendelet szerinti véleményezési eljárás folyamatában, a letelepedési partnereségi, lakossági egyeztetés során a tervvel kapcsolatban érdemi észrevétel, eltérő vélemény nem érkezett.
3. A Polgármester döntött, mivel eltérő vélemény nem érkezett, ezzel a településfejlesztéssel, településrendezéssel és településkép-árvévesztéssel összefüggő partnereségi egyeztetés helyi szabályairól szóló 13/2019. (XII.2.) önkormányzati rendelet szerinti partnereségi véleményezési szakasza lezárta.

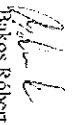
János Róbert
polgármester

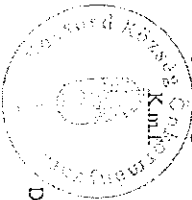

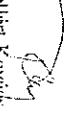

Dr. Gallér-Kovács Adrienn
jegyző

5. MAGASABB SZINTŰ TERVEKNEK VALÓ MEGFELELÉS

5.1. Országos Fejlesztési és Területfejlesztési Koncepció (OFTK)

Az OFTK – felszámolva az ágazati (Országos Fejlesztéspolitikai Koncepció) és a területi (Országos Területfejlesztési Koncepció) fejlesztés dualitását - a kormányzati fejlesztéspolitikára 2030, illetve 2014-2020 között megvalósítandó stratégiai céljait, prioritásait jelöli ki.

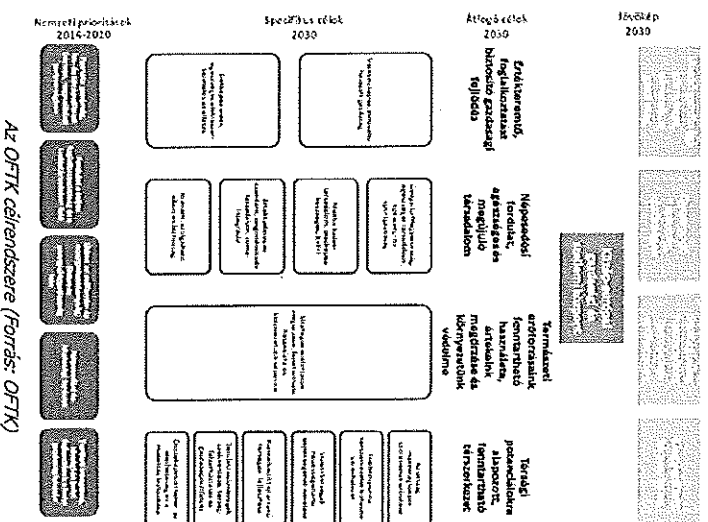
A koncepcióban foglaltak szerint: „Magyarország 2030-ban Kelet-Közép-Európa egyik vezető gazdasági és szellemi központja lesz, lakosságának biztonságos megélhetést biztosító, az erőforrások fenntartható használatára épülő versenyképes gazdasággal, azaz összefüggésben gyarapodó állapottal.” (OFTK 2.1 Nemzeti jövőképe)
Ennek érdekében az OFTK négy hosszú távú, 2030-ig szóló átfogó fejlesztési célt, valamint 13, az átfogó céloknál egyenként jóval szűkebb tárgykorú ágazati és területi specifikus célt fogalmaz meg.



A közúti közlekedés gerincét alkotó gyorsforgalmi úthálózat nem csak a hazai forgalmi igényeket kell, hogy kielégítse, hanem a nemzetközi tranzit utak részeként is jelentős szerepet tölthet be. A legfontosabb nemzetközi tranzit utak részét is jelentő autópályák országhatárig való kiépítése potenciálisan jó gazdaságfejlesztési lehetőséget teremt. Azonban jelenleg a hazai közúthálózat minőségi jellemzői (teherbírási, balesetveszélyessége), valamint a gyorsforgalmi úthálózat alacsony kiépítettsége nem elegendik ki a növekvő tranzit- és belső forgalmi igényeket. Az alacsony sűrűség következtében az ország egyes kistérségeiből mástól órányira van a legközelebbi autópálya, és ez jelentősen visszafogja a gazdasági növekedést (pl. Békés megyében). Az úthálózat az elmaradt felújítások miatt gyakran rossz állapotú, a rendkívül megnövekedett nehézteher-forgalom és a megengedett tengelyterhelés miatt tovább romlik. A rossz vagy nem megfelelő minőségű utak aránya különösen Borsod-Abaúj-Zemplén, Szabolcs-Szatmár-Bereg, Jász-Nagykun-Szolnok, Heves, Nógrád, Somogy, Baranya és Zala megyékben magas. *(OFTK 1.2.11 Mobilitás és elérhetőség a gazdaság szolgálatában (Közlekedés))*

Elsődleges fejlesztési prioritás az elérhetőség javítása a hazai térségek, települések, vállalkozások, intézmények és állampolgárok számára. Kiemelten kell kezelni:

- a közlekedési, infokommunikációs és szolgáltatási kapcsolatok javítását,
- a közösségi közlekedés valamennyi területének a megújítását, ami hozzájárul az elérhetőség és a kitűzött környezeti célok teljesítéséhez,
- az ország földrajzi helyzetéből adódó elérhetőségi és közlekedési kapcsolatok javítását, ezáltal válhat az ország az EU-ból kifelé és az oda irányuló gazdasági folyamatok „kapujává”.

(OFTK 2. Elérhetőség, megújuló közösségi közlekedés és tranzitgazdaság)

A közlekedési infrastruktúra fejlődése elérhetőbbé teszi a munkahelyeket és az oktatási szolgáltatásokat, javítja a munkaerő mobilitását, hozzájárul a foglalkoztatás bővítéséhez. A közlekedési hálózat fejlesztése megteremt a lehetőséget annak, hogy a területi fejlődésbeli különbségek belátható időn belül jelentősen mérséklődjenek. A mobilizáció mennyiségi növekedése mellett az elvárások differenciáltabbak lettek, általában nő a kényelem, a biztonság, a gyorsaság iránti igény.

Fejlesztéspolitikai feladatok

- A gyorsforgalmi úthálózati elemmel fel nem tárt, ilyenek nem rendelkező térségek, megyék mielőbbi bekapcsolása a hálózatba.
- Törékedni szükséges a Budapest központú sugaras közúthálózat haránt irányú fejlesztésére.
- A közúthálózat átlagos burkolat-állapotának javítása érdekében 2020-ig mintegy 2400 km-t meghaladó 115 kN teherbírási úmegerősítés és fűtőfejlesztés szükséges.
- Térségi jelentőségi mellékúthálózatok fejlesztése.

Terrületi prioritások

A területi felezárkózatás elősegítése, a területi versenyképesség, valamint az életminőség egyenlőtlenségeinek mérséklése érdekében a különböző térségi szinteken eltérő fejlesztésekre van szükség az elérhetőség javítása mellett.

- A nagytérségi elérhetőség javítása érdekében fontos a transzverzális irányú úthálózat fejlesztése a dunántúli és az alföldi régiókban, illetve az ország északi és déli részei között.
- A közlekedéspolitika célkitűzései közé kell emelni a leromlott fő- és mellékúthálózat fokozott rekonstrukcióját, mivel ez szinte az egész országot érinti és az elérhetőség meghatározó tényezője. A közeljövőben átadott autópálya útszakaszokra történő rácsatlakozás fejlesztése kiemelt feladat.

(OFTK 3.2.1.13 Közlekedéspolitika)

Szabolcs-Szatmár-Bereg megye (OFTK 4 A megyék és Budapest területfejlesztési igényei és feladatai)

Terrületfejlesztési igények és feladatok – Szabolcs-Szatmár-Bereg Megye

Positionálás

Szabolcs-Szatmár-Bereg megye az ország északkeleti részén helyezkedik el, az ukrán, román és szlovák határ mentén. Az alapvetően alföldi jellegű megye igen változatos természet-táji adottságokkal bír. Településhálózatára jellemző az aprófalvas és tanyás térségek magas aránya. Geopolitikai helyzetéből adódóan meghatározóak a határ menti együttműködési kapcsolatok, a közlekedési infrastruktúra jól kiépült, határ menti területei ugyanakkor a szomszéd országokba átruhidó összefüggő perifériát alkotnak. Gazdaságának szerkezetét a kisvállalkozások magas aránya, illetve a kevéssé technológiai intenzív, ezért alacsony jövedelemtermelő képességű iparágak jellemzik. Nagyon fontos szerepet tölthet be a mezőgazdaság (elsősorban a gyümölcsstermesztés). A munkanélküliségi ráta itt a legmagasabb az országban, a foglalkoztatás pedig a második legalacsonyabb. Jellemző az elvándorlás, a vállalkozások megszűnése, a forráshiányos önkormányzatok magas száma és a roma népesség magas aránya.

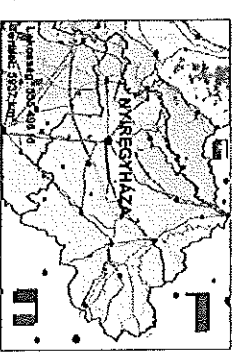

Fejlesztési irányok

- Kis- és középvállalkozások megerősítése, a feldolgozószektor fejlesztése.
- Értékteremtő foglalkoztatás és aktivitás növelése a megyei gazdaság jövedelmező ágazatainak fejlesztésével, valamint a szociális gazdaság erősítésével.
- Verseny és exportképes életmisztergazdaság megerősítése, amely a megyében megtermelt mezőgazdasági termékekre támaszkodik, jelenlétét hozzáadott értéket generál, új értéket, új termékeket állít elő, innováción, innovatív megoldásokon alapul.
- A megye adottságaihoz igazodva az energiahatékonyság, az energiaforrások racionális felhasználásának támogatása, új és megújuló energiaforrások alkalmazásának előmozdítása, hasznosíthatóságának elősegítése, az energiadiverzifikáció támogatása.
- A gazdaság igényeit jobban tükröző, annak változásaihoz gyorsan és rugalmasan alkalmazkodó szakképzési, felsőoktatási, innovációs és kutatási kapacitás kiépítése és folyamatos fejlesztése.
- A nyíregyházi agglomerációnak, mint gazdasági, foglalkoztatási, közszolgáltatási, turisztikai és kulturális centrumnak a fejlesztése.
- A megye külső periferiáinak komplex felzárkóztatása és a határmenti válságövezetek, valamint a vidéki térségek integrált fejlesztése a hungarikumok hagyományos feldolgozásával, a turizmus és a falusi önellátó gazdaságok erősítésével.
- A megyei gazdasági centrumok és járásközpontok funkcióbővítése, összehangolt fejlesztése, gazdasági foglalkoztató és szolgáltató szerepek erősítése.
- A kedvező geopolitikai helyzetben rejlő potenciál jobb kihasználása, határon átnyúló együttműködések ösztönzése (pl.: Nyíregyháza-Szatmárnémeti, Szatmár-Bereg térsége, Záhony).

5.2. Szabolcs-Szatmár-Bereg Megyei Területfejlesztési Konceptió

Szabolcs-Szatmár-Bereg megye jövőképe, 2030:

"2030-ban Szabolcs-Szatmár-Bereg megye egy olyan hely, ahol jó élni."

A megye minden térségében, a megye valamennyi lakosa számára adottak az európai életminőség alapfeltételei, amelyek a következők:

- Munkából származó, a megélhetést biztosító tisztességes jövedelem;
- Hozzáférés az egészséges élet alapfeltételeihez, közjavakhoz és közszolgáltatásokhoz;
- Erős, összetartó helyi közösségek.

A megyében a településeken belül, a települések között, valamint a megye és tágabb környezete, a hazai és európai centrumok között egyaránt adottak a környezetbarát mobilitás alapvető feltételei. Ez fontos mind a foglalkoztatási lehetőségekhez, mind pedig a szolgáltatásokhoz és közjavakhoz való egyenlő hozzáférés biztosítása érdekében.

A hozzáférés biztosításának a jó közlekedési feltételek mellett lényeges eleme a legkorszerűbb IKT eszközök, hálózatok és megoldások széleskörű alkalmazása.

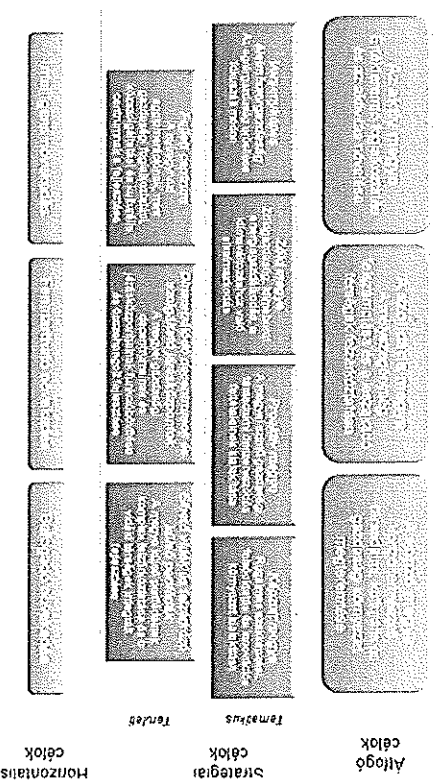

*5. ábra Szabolcs-Szatmár-Bereg megye fejlesztési stratégiája 2014-2020
Célrendszer*

Szabolcs-Szatmár-Bereg Megye Területfejlesztési Konceptójának kapcsolódása:

Közelkedésfejlesztési programok Szabolcs-Szatmár-Bereg megye fejlesztési koncepcójában három területi szinten jelennek meg. Egyrészt a megyeszékhely és agglomerációjában, másrészt a decenterumok és járásközpontok elérhetőségének javításában, harmadrészt pedig a külső periferiák közlekedési kapcsolatainak javításában.

A városok fejlesztése két specifikus célban jelenik meg Szabolcs-Szatmár-Bereg Megye Területfejlesztési Konceptójában, egyrészt a Fejlett centrum, másrészt a Dinamizálódó decenterumok, szolgáltatott járásközpontok célkitűzésben. A megyei fejlesztéspolitikai a városi közlekedési rendszerek fejlesztését egyértelműen ehhez a kategóriához delegálja. A logisztika fejlesztése Szabolcs-Szatmár-Bereg megye esetében két területre koncentrálódik Záhony-Kisvárdra térsége, másrészt Nyíregyházára, vagyis az Új Széchenyi Terv intermodális közlekedési és logisztikai fejlesztési alprogramhoz a Fejlett centrum és Dinamizálódó decenterumok specifikus cél kapcsolódik.

Specifikus célkitűzések és a Szabolcs-Szatmár-Bereg Megyei Területfejlesztési Konceptó kapcsolódása:

Az átfogó célok elérése érdekében az OFTK tizenkét, az átfogó céloknál egyenként jóval szűkebb tárgykörű specifikus cél tűz ki:

- Elérhetőség és mobilitás megújuló rendszere: Helyi szinten a hatékony és fenntartható városon belül, illetve a város és vonzaskörzete közötti mobilitás biztosítása, térségi szinten a foglalkoztatási központok elérhetőségének biztosítása, országos szinten a többközpontú fejlődés elve alapján a centralizáltság oldása, a transzverzális kapcsolatok erősítése, hazánk erősen differenciált településhálózatának fgyelembe vétele a hagyományostól eltérő megoldások alkalmazásával. A megyén belül foglalkoztatási és közszolgáltatási központok (megyeszékhely, decenterumok, járásközpontok) közlekedési elérhetőségének javítása és a környezetbarát mobilitás megteremtése a vonzaskörzetek és a vonzáscentrum közötti kiemelt feladat, amelyet három specifikus cél is támogat a Megyei Területfejlesztési Konceptóban. Ugyanez a szándék megjelenik az OFTK-ban is az Elérhetőség és mobilitás megújuló rendszere specifikus célkitűzésben, vagyis ezen a területen is fennáll a koherencia az országos és megyei célkitűzések között.

5.3. Magyarország és egyes kiemelt térségeinek területrendezési tervéről szóló 2018. évi CXXXIX. törvény

A magasabb szintű területrendezési terveket tekintve Kocsord község területére jelenleg a Magyarország és egyes kiemelt térségeinek területrendezési tervéről szóló 2018. évi CXXXIX. törvény (a továbbiakban: MATRT) és a területrendezési tervek készítésének és alkalmazásának kiegészítő szabályozásáról szóló 9/2019. (VI.14.) MMV rendelet (a továbbiakban: MMVr.), valamint Szabolcs-Szatmár-Bereg Megye közgyűlésének 5/2020. (VI.26.) önkormányzati rendelete Szabolcs-Szatmár-Bereg megye területrendezési szabályzatáról, térségi szerkezeti tervéről és térségi övezetéről (a továbbiakban: SZSZBMTRT) előírásait kell figyelembe venni. (Szabolcs-Szatmár-Bereg Megyei Önkormányzat Képviselőtestületének 1/2020. (I.27.) önkormányzati határozata)

A MATRT Második Részben foglalt Országos Területrendezési Terv (a továbbiakban: OTT.) területi hatálya az ország teljes közigazgatási területére terjed ki, így Kocsord község is a hatálya alá tartozik.

Az érintett terület országos terület-felhasználási kategóriái:

- erdőgazdálkodási térség
- mezőgazdasági térség
- vízgazdálkodási térség

7. A községi terület-felhasználási kategóriák meghatározása

MATRT 10. § (1) A országos területrendezési tervben meghatározott országos terület-felhasználási kategóriák területre vonatkozóan az alábbiak szerint:

- a) az erdőgazdálkodási térség területének azonosító színe az erdőgazdálkodási térség kategóriájának kell lennie;
- b) a mezőgazdasági térség területének azonosító színe az erdőgazdálkodási térség kategóriájának kell lennie;

A jelenlegi településrendezési eljárásban érintett tervezési terület és közvetlen környezete térségi terület-felhasználásának lehatárolása az Ország Szerkezeti Tervén és Szabolcs-Szatmár-Bereg Megye Szerkezeti Tervén megegyező, tehát a tervezési területre vonatkozóan a két szerkezeti terv összhangban van egymással.

A MAT1T 2. melléklete, az Ország Szerkezeti Tervének részlete Kocsord községre vonatkozóan a tervezési terület jelölésével

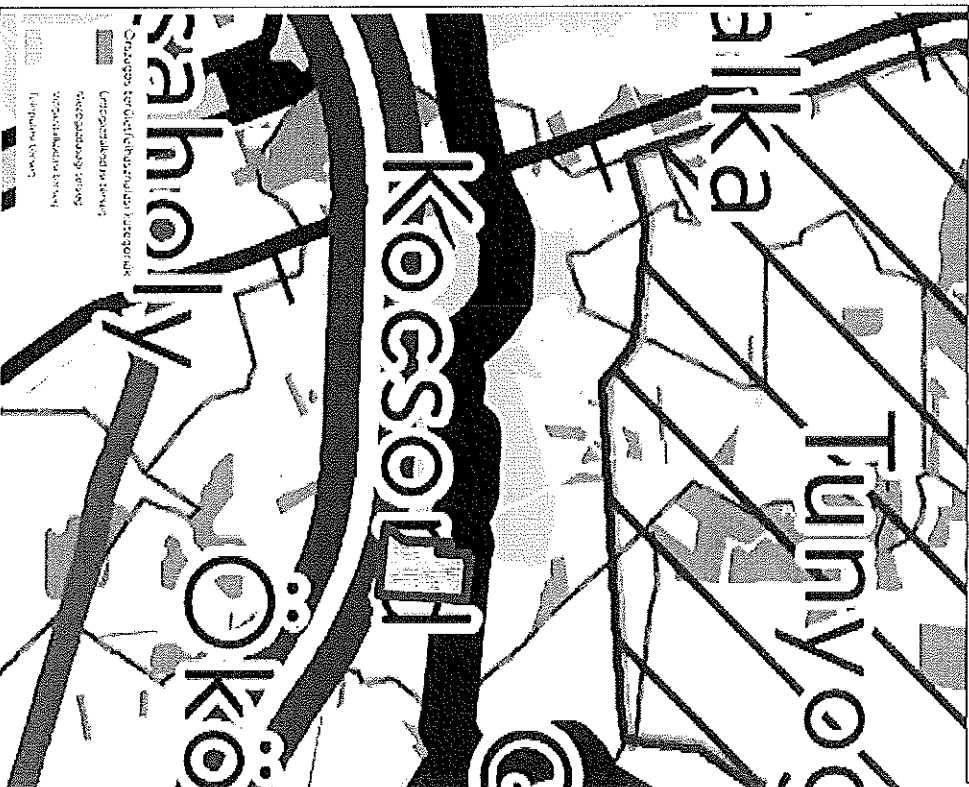

Kocsord Község Településrendezési tervének módosítása Magyar Közút memóriaképi telep kialakítására 2021

Kocsord Község Településrendezési eszközzeinek módosítása M49 gyorsforgalmi út, M3 autópálya Ökörtőfűpós közötti szakaszának beillesztésére 2020-2021

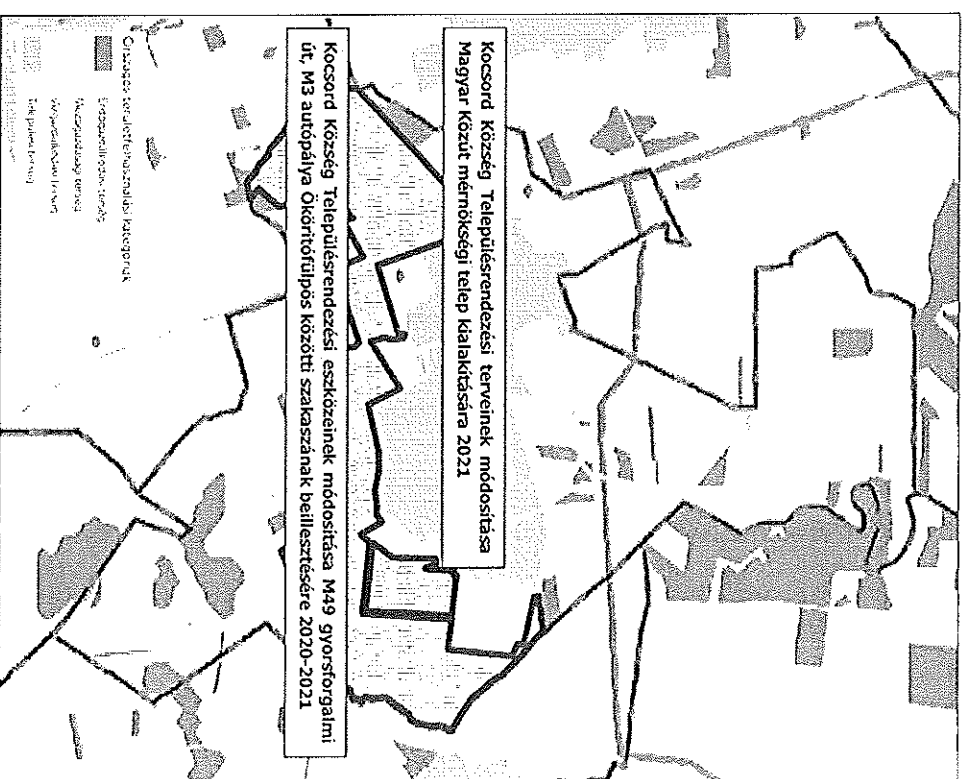

Az Ország Szerkezeti Terve térségi területfelhasználásának részlete a tervezési területre vonatkozóan (Forrás: MAT1T)

A jelenleg hatályos Szabolcs-Szatmár-Bereg Megye Szerkezeti Terve összhangban van – a tervezési területre vonatkozóan – az Ország Szerkezeti tervének térségi terület-felhasználásával.

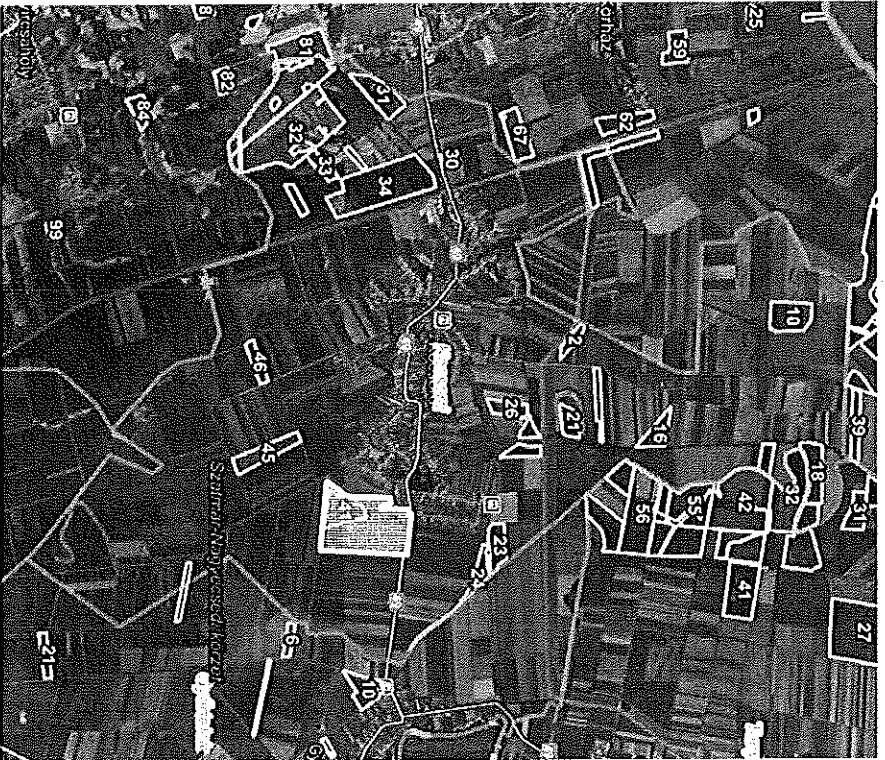

Az Országos Erdőállomány Adattár részlete a változással érintett területről
(<https://erdoterkep.nehh.gov.hu/>)

Kocsord község közigazgatási területén az Országos Erdőállomány Adattár (a továbbiakban: Adattár) 225,36 hektár erdővel borított és 1,19 hektár erdőgazdálkodási tevékenységet közvetlenül szolgáló földterületet tart nyilván. Az erdőterületek elsődleges rendeltetés szerinti megoszlása a következő: védelmi 4,71 hektár, gazdasági 210,95 hektár és közjóléti 9,70 hektár. (Hajdú-Bihar Megyei Kormányhivatal Agrártudományi Főosztály Erdőfelügyeleti Osztály HB/15-ERD/13131-4/2020 ügyiratszámú adatszolgáltatás alapján)

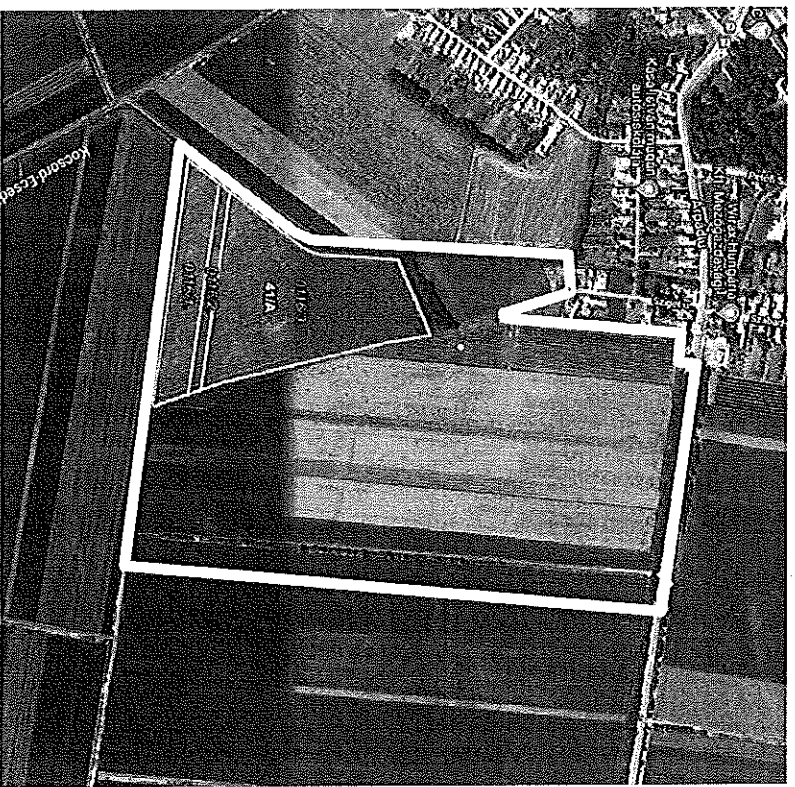

Az Országos Erdőállomány Adattár részlete a változással érintett területről az érintett erdőterület elsődleges rendeltetésének jelölésével
(<https://erdoterkep.nehh.gov.hu/>)

A jelenlegi településrendezési eljárásban a tervezési területen az Országos Erdőállomány Adattár szerint nyilvántartott erdőterület található:

Erdőterület/ részletjel	össz. terület a tervezési területen belül (ha)	érintett terület (ha)	természetesség	Csereerdősítés
41 A	8,77	-	származék erdő	-
Osszesen	8,77	-		

A tervezési területen belül – fenti táblázat alapján – 8,78 ha az adattárban nyilvántartott erdőterület. Ez a terület a tervezési területen belüli teljes mértékben erdőterület területfelhasználási egységbe sorolt.

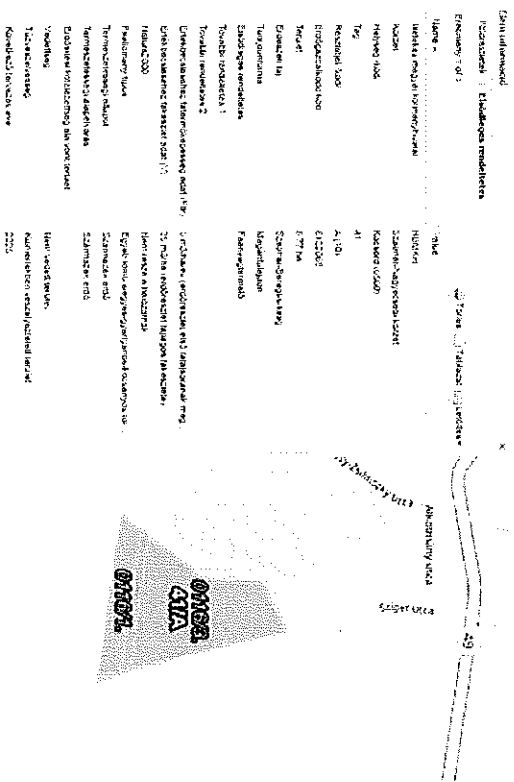

A tervezési területen az OEA szerint nyilvántartott erdőterület területe nem csökken, annak igénybevételére nem kerül sor.

Ez a számközt érték azonban nem tartalmazza a jelenlegi tervezési területen kívüli települési területen nem erdő területfelhasználási egységbe sorolt OE Adattár szerint nyilvántartott erdőterületek nagyságát, mivel ebben a tárgyalt város településrendezési eljárásban csak a tervezési terület területfelhasználás változásáról, eltéréseiről áll rendelkezésre pontos információ, a település egyéb területeiről nem.

Az Erdők övezetére vonatkozó területi mérlegnek való megfelelés a település teljes közigazgatási területre készített településrendezési eszközök felülvizsgálata során igazolható teljes körűen, mivel ennek teljesítéséhez szükséges kiinduló adatok a jelenlegi településrendezési eljárásban nem állnak rendelkezésre.

Az előzőekben részletezettek alapján a tervezési területen tervezett területfelhasználás-változások nem ellentétesek a vonatkozó előírással, figyelembe véve, hogy nemzetgazdasági szempontból kiemelt beruházás megvalósításáról van szó.

3.4.4. A Kocsonya község területén a tervezési területen tervezett területfelhasználás-változások nem ellentétesek a vonatkozó előírással, figyelembe véve, hogy nemzetgazdasági szempontból kiemelt beruházás megvalósításáról van szó.

Kocsonya község területén jelenleg nincs és a folyamatban lévő településrendezési eljárásban nem is tervezett kifizetéses művelési bányatelek megállapítása és bányászati tevékenység engedélyezése sem.

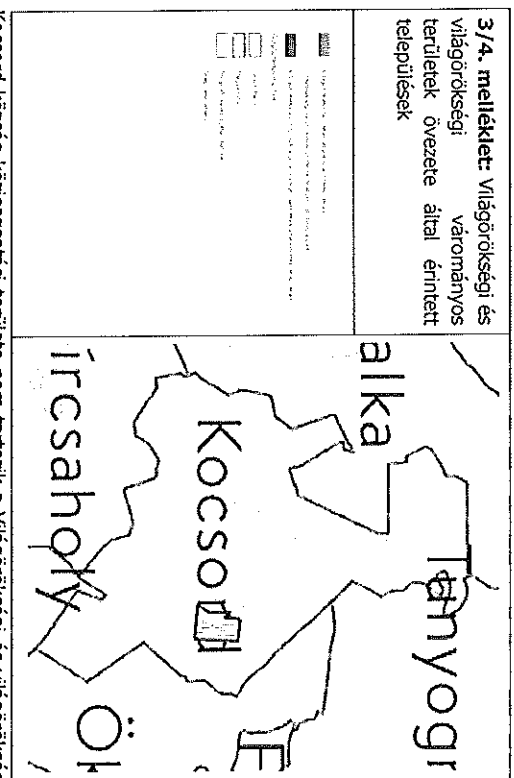

Kocsonya község közigazgatási területe nem tartozik a Világörökségi és világörökségi várományos területek övezete által érintett települések közé, így az övezettel a tervezési terület sem érintett.

3/5. melléklet: Honvédelmi és katonai célú terület övezete által érintett települések

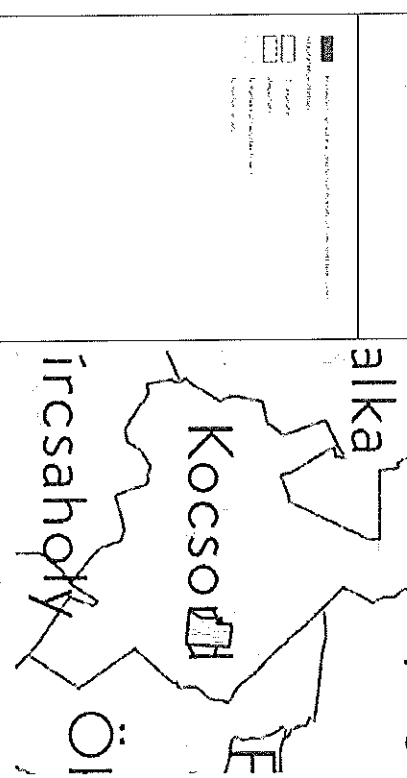

Kocsonya község közigazgatási területe nem tartozik a Honvédelmi és katonai célú terület övezete által érintett települések közé.

5.4. A MATRT 19. § (1) bekezdésével összhangban, az Országos Övezeti Terv részét képező, a területrendezési tervek készítésének és alkalmazásának kiegészítő szabályozásáról szóló 9/2019. (VI.14.) MM rendeletben megállapított országos övezetek

1. melléklet: J6 termőhelyi adottságú övezete

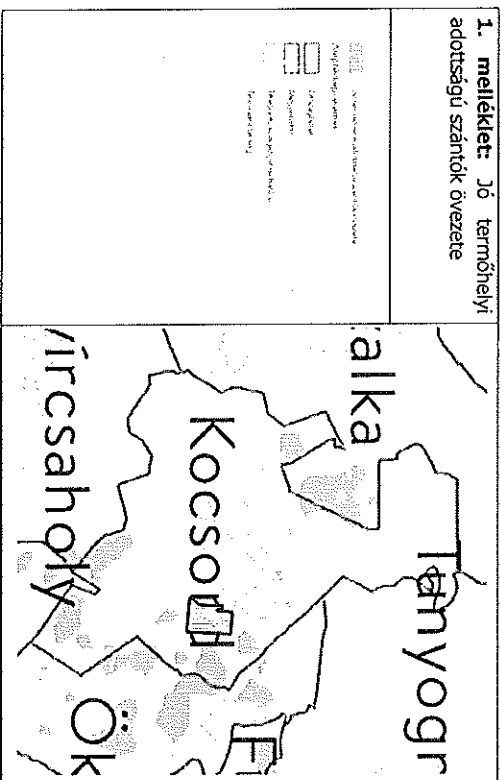

A J6 termőhelyi adottságú szántók övezete Kocsord község területét érinti, de a tervezési területet nem érinti.

2. melléklet: Erdőtelepítésre javasolt terület övezete

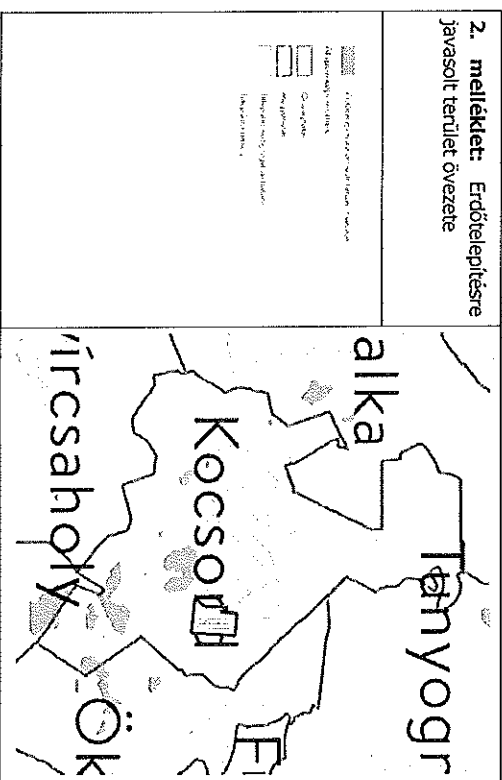

Az Erdőtelepítésre javasolt terület övezete Kocsord község területét érinti, de a tervezési területet nem érinti.

3. melléklet: Tájékvédelmi terület övezete

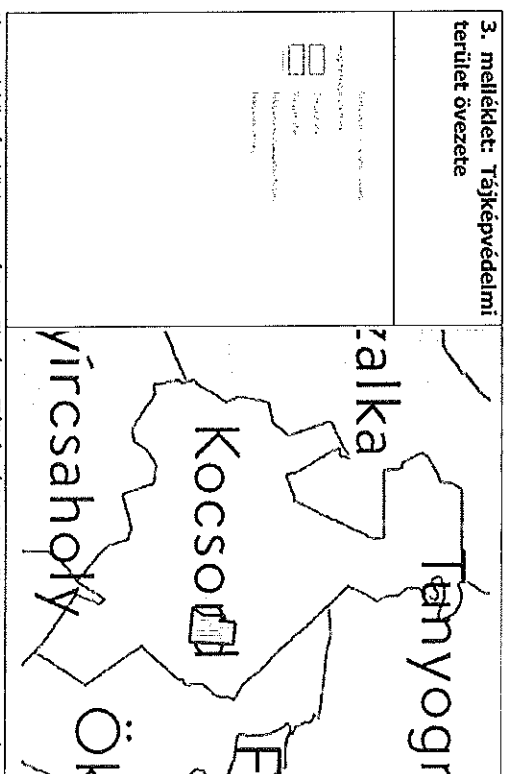

Kocsord község közigazgatási területét a Tájékvédelmi terület övezete nem érinti, így a tervezési területet sem érinti az övezet.

4. melléklet: Vízminőség-védelmi terület övezete

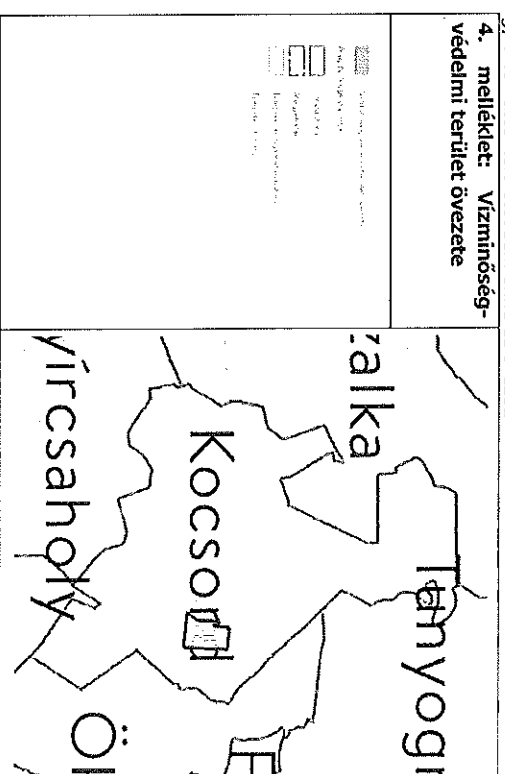

A Vízminőség-védelmi terület övezete Kocsord község közigazgatási területét nem érinti, így a tervezési területet sem érinti az övezet.

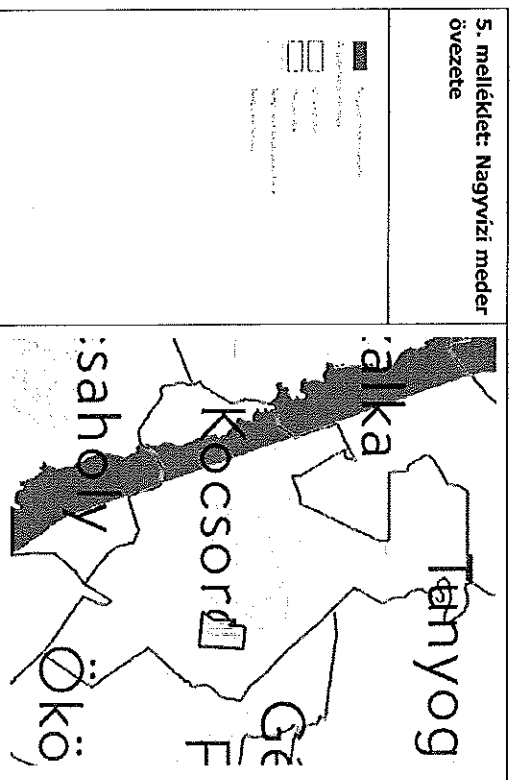

Kocsord község közigazgatási területét a Nagyvízi meder övezete érinti, de a tervezési területet nem érinti az övezet.

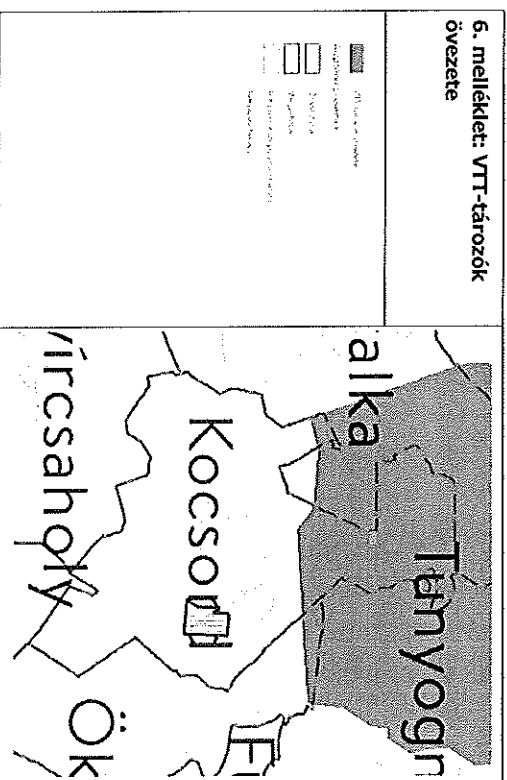

Kocsord község közigazgatási területét a VTT-tározók övezete érinti, de a tervezési területet nem érinti az övezet.

Az országos övezetek a MATR 19. § (1) bekezdés alapján	Kocsord Község közigazgatási területének érintettsége	A tervezési terület érintettsége
1. Ökológiai hálózat magterületének övezete	+	-
2. Ökológiai hálózat ökológiai folyosójának övezete	+	-
3. Ökológiai puffertületének övezete	-	-
4. Kiváló termőhelyi adottságú szántók övezete	+	-
5. Jó termőhelyi adottságú szántók övezete	+	-
6. Erdők övezete	+	+
7. Erdőtelepítésre javasolt terület övezete	+	-
8. Tájékvédelmi terület övezete	-	-
9. Világörökségi és világörökségi várományos területek övezete	-	-
10. Vízminőség-védelmi terület övezete	-	-
11. Nagyvízi meder övezete	+	-
12. VTT-tározók övezete	+	-
13. Honvédelmi és katonai célú terület övezete	-	-

Fentiek alapján a tervezési területet a területhasználat korlátozást előidéző térségi övezetek közül csak az Erdők övezete érinti. A tervezési területen tervezett terület-felhasználás és övezeti/épitési övezeti változások megvalósítása nem ellentétes a MATR és az MVM előírásával.

5.5. Szabolcs-Szatmár-Bereg Megye Területrendezési Terve

Szabolcs-Szatmár-Bereg Megye Közgyűlésének 51/2020. (VI.26.) önkormányzati rendelete Szabolcs-Szatmár-Bereg megye területrendezési szabályzatáról, térségi szerkezeti tervéről és térségi övezeteiről (a továbbiakban: SzSzBMT-17)

Szabolcs-Szatmár-Bereg Megye Térségi Szerkezeti Tervének részlete Kocsord községre vonatkozóan

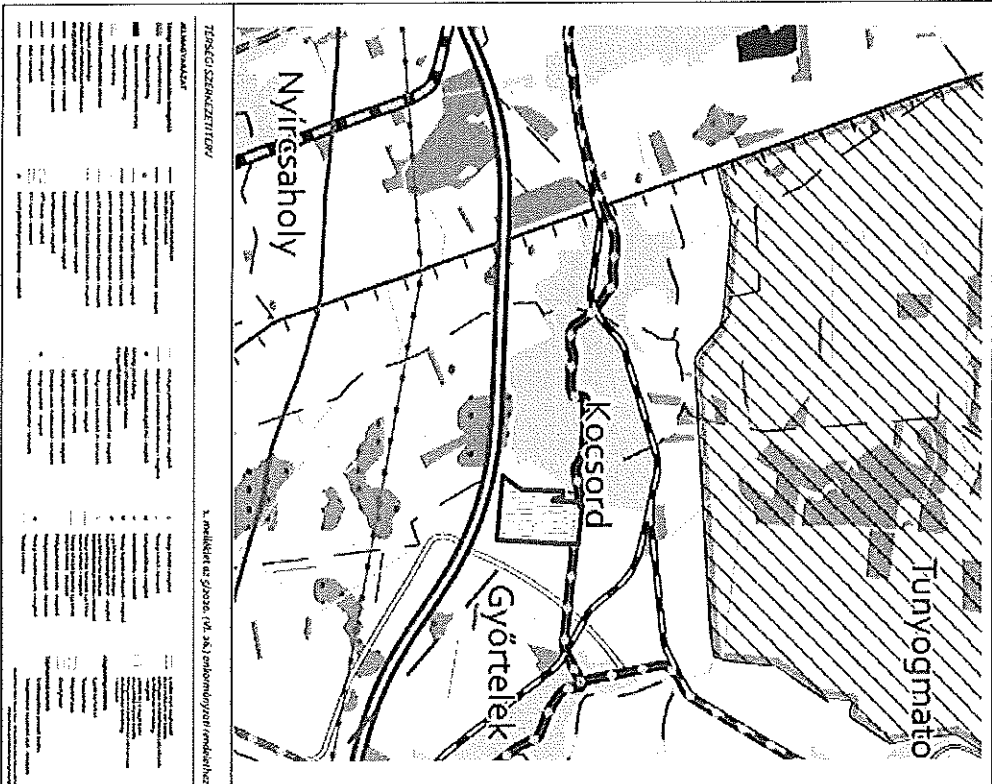

A tervezési terület térségi területfelhasználása:

- erdőgazdálkodási térség
- mezőgazdasági térség
- vízgazdálkodási térség

Szabolcs-Szatmár-Bereg Megye Területrendezési Tervében (SzSzBMT-17) alkalmazott országos és kiemelt térségi övezetek és a tervezési terület kapcsolata:

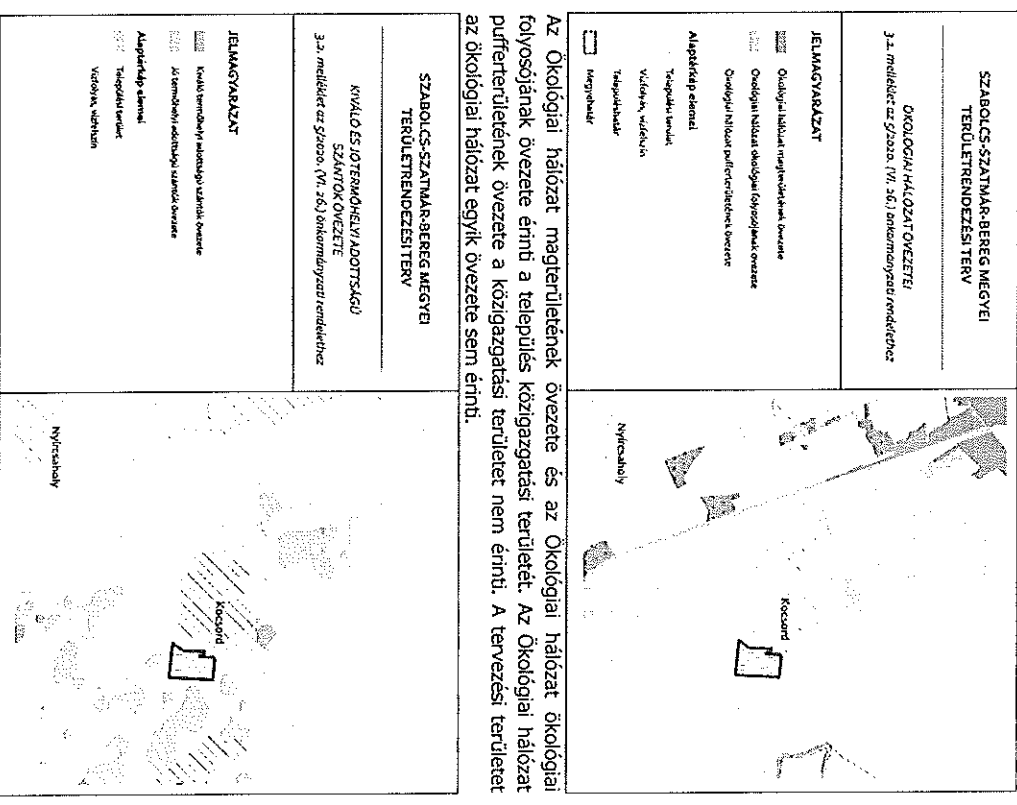

Kocsord község területét a kiváló termőhelyi adottságú szántók övezete és a Jó termőhelyi adottságú szántók övezete is érinti. A tervezési területet egyik övezet sem érinti.

<p>SZABOLCS-SZATMÁR-BEREG MEGYEI TERÜLETRENDEZÉSI TERV</p> <p>ERDŐK ÖVEZETE ÉS ERDŐTELEPÍTÉSRE ÁVAJASOLT TERÜLET ÖVEZETE 3.3. melléklet az Sz. 20/04. (VI. 26.) önkormányzati rendelethez</p>		
<p>JELMAGYARÁZAT</p> <ul style="list-style-type: none"> Erdő övezete Erdőtelepítésre javasolt terület övezete Alapfunkció elemek Települési terület Tájlevezető elem Kiváló termőhelyi adottságú szántók Csúszdajános erdőtelepítésre javasolt terület 	<p>SZABOLCS-SZATMÁR-BEREG MEGYEI TERÜLETRENDEZÉSI TERV</p> <p>TÁJKÉPVÉDELMI TERÜLET ÖVEZETE 3.4. melléklet az Sz. 20/04. (VI. 26.) önkormányzati rendelethez</p> <p>JELMAGYARÁZAT</p> <ul style="list-style-type: none"> Tájlejképvédelmi terület övezete Alapfunkció elemek Települési terület Vízlevezető elemek 	

Kocsord község közigazgatási területét az Erdők övezete és az Erdőtelepítésre javasolt terület övezete is érinti. A tervezési területet az Erdők övezet érinti, de az Erdőtelepítésre javasolt terület övezet nem érinti.

Kocsord község közigazgatási területét nem érinti a Tájlejképvédelmi terület övezete, így a tervezési területet sem érinti az övezet.

<p>SZABOLCS-SZATMÁR-BEREG MEGYEI TERÜLETRENDEZÉSI TERV</p> <p>VILÁGÖRKÖSSÉGI ÉS VILÁGÖRKÖSSÉGI VÁROMÁNYOS TERÜLETEK ÖVEZETE 3.5. melléklet az Sz. 20/04. (VI. 26.) önkormányzati rendelethez</p>		
<p>JELMAGYARÁZAT</p> <ul style="list-style-type: none"> Világörökség várományos terület által érintett települések Alapfunkció elemek Települési terület Vízlevezető elemek Települési terület Környezet 	<p>SZABOLCS-SZATMÁR-BEREG MEGYEI TERÜLETRENDEZÉSI TERV</p> <p>VIZMINŐSÉG-VEDELMI TERÜLET ÖVEZETE 3.6. melléklet az Sz. 20/04. (VI. 26.) önkormányzati rendelethez</p> <p>JELMAGYARÁZAT</p> <ul style="list-style-type: none"> Vízminőség-védelmi terület övezete Alapfunkció elemek Települési terület Vízlevezető elemek Települési terület Összeállítás 	

Kocsord község nem tartozik a világörökségi várományos területek által érintett települések közé.

<p>SZABOLCS-SZATMÁR-BEREG MEGYEI TERÜLETRENDEZÉSI TERV</p> <p>VIZMINŐSÉG-VEDELMI TERÜLET ÖVEZETE 3.6. melléklet az Sz. 20/04. (VI. 26.) önkormányzati rendelethez</p>		
<p>JELMAGYARÁZAT</p> <ul style="list-style-type: none"> Vízminőség-védelmi terület övezete Alapfunkció elemek Települési terület Vízlevezető elemek Települési terület Összeállítás 	<p>SZABOLCS-SZATMÁR-BEREG MEGYEI TERÜLETRENDEZÉSI TERV</p> <p>VIZMINŐSÉG-VEDELMI TERÜLET ÖVEZETE 3.6. melléklet az Sz. 20/04. (VI. 26.) önkormányzati rendelethez</p> <p>JELMAGYARÁZAT</p> <ul style="list-style-type: none"> Vízminőség-védelmi terület övezete Alapfunkció elemek Települési terület Vízlevezető elemek Települési terület Összeállítás 	

Kocsord község közigazgatási területét nem érinti a Vízminőség-védelmi terület övezete, így a tervezési területet sem érinti az övezet.

<p>SZABOLCS-SZATMÁR-BEREG MEGYEI TERÜLETRENDEZÉSI TERV</p> <p>NAGYVÍZI MEDER ÖVEZETE ÉS VTI-TÁROZÓK ÖVEZETE 3.7. melléklet az Sz. Sz. (VI. 36.) önkormányzati rendelethez</p>		
<p>JELMAGYARAZAT</p> <ul style="list-style-type: none"> Nagyvízi meder övezete VTI-tározók övezete <p>Alaptérkép elemek: Települési terület Vízlejárás, vízfolyás</p>		

Koszord község közigazgatási területét érinti a Nagyvízi meder övezete és a VTI-tározók övezete is. A tervezési területet egyik övezet sem érinti.

<p>SZABOLCS-SZATMÁR-BEREG MEGYEI TERÜLETRENDEZÉSI TERV</p> <p>HONVÉDELMI ÉS KATONAI CÉLÚ TERÜLET ÖVEZETE 3.8. melléklet az Sz. Sz. (VI. 36.) önkormányzati rendelethez</p>		
<p>JELMAGYARAZAT</p> <ul style="list-style-type: none"> Honvédelmi és katonai célú terület övezete <p>Alaptérkép elemek: Települési terület Vízlejárás, vízfolyás Településhatár</p>		

Koszord község nem tartozik a Honvédelmi és katonai célú területek által érintett települések közé.

<p>SZABOLCS-SZATMÁR-BEREG MEGYEI TERÜLETRENDEZÉSI TERV</p> <p>ASVÁNYI NYERSANYAGYAGYON ÖVEZETE 3.9. melléklet az Sz. Sz. (VI. 36.) önkormányzati rendelethez</p>		
<p>JELMAGYARAZAT</p> <ul style="list-style-type: none"> Asványi nyersanyaggyágon övezete <p>Alaptérkép elemek: Települési terület Vízlejárás, vízfolyás Településhatár</p>		

Koszord község közigazgatási területét az Asványi nyersanyaggyágon övezete nem érinti, így a tervezési területet sem érinti az övezet.

<p>SZABOLCS-SZATMÁR-BEREG MEGYEI TERÜLETRENDEZÉSI TERV</p> <p>RENDSZERESSEN BELVIZGARTÁK TERÜLET ÖVEZETE 3.10. melléklet az Sz. Sz. (VI. 36.) önkormányzati rendelethez</p>		
<p>JELMAGYARAZAT</p> <ul style="list-style-type: none"> Rendszeresen belvizgarta terület övezete <p>Alaptérkép elemek: Települési terület Vízlejárás, vízfolyás Településhatár</p>		

Koszord község közigazgatási területét és a tervezési területet is (az adatszolgáltatás alapján) érinti a Rendszeresen belvizgarta terület övezete.

5. Rendszeresen belvizgarta terület övezete
 5.1.1. (1) A rendszeresen belvizgarta terület (kiszáradt és vízgyűjtő körén belül) csak akkor jelölhető ki, ha az az önkormányzati rendelet alapján

(72) A VTT-tervezési területről a helyes használatának megőrzését célzó övezetrendezésről

A tervezési terület nem érinti a VTT-tározók területét.

Szabolcs-Szatmár-Bereg Megye Közgyűlésének 5/2020. (VI.26.) önkormányzati rendelete Szabolcs-Szatmár-Bereg megye területrendezési szabályzatáról, térségi szerkezeti tervéről és térségi övezeteiről

Melléklet száma	Szabolcs-Szatmár-Bereg Megye Területrendezési Tervében alkalmazott országos és kiemelt térségi övezetek	Községi területének érintettsége	A tervezési terület érintettsége
3.1.	Ökológiai hálózat megterületének övezete	+	-
3.1.	Ökológiai hálózat ökológiai folyosójának övezete	+	-
3.1.	Ökológiai hálózat puffertületének övezete	-	-
3.2.	Kiváló termőhelyi adottságú szántók övezete	+	-
3.2.	Jó termőhelyi adottságú szántók övezete	+	-
3.3.	Erdők övezete	+	+
3.3.	Erdőtelepítésre javasolt terület övezete	+	-
3.4.	Tájékvédelmi terület övezete	-	-
3.5.	Világörökségi és világörökségi várományos terület	-	-
3.6.	Vízminőség-védelmi terület övezete	-	-
3.7.	Nagyvízi meder övezete	+	-
3.7.	VTT-tározók övezete	+	-
3.8.	Honvédelmi és katonai célú terület övezete	-	-
3.9.	Ásványi nyersanyaggyon terület övezete	-	-
3.10.	Rendszeresen belvízjárta terület övezete	+	+

3.11.	Tanyás területek övezete	-	-
3.12.	Térszervező városok és hagyományosan vidéki települések övezete	+	+
3.13.	Térségi együttműködések övezete	+	-
3.14.	Határon átnyúló együttműködés övezete	-	-
3.15.	Gyümölcsstermesztés jelentőségű övezete	+	+
3.16.	Felső-Tisza menti tájgazdálkodási és turisztikai övezet	+	+
3.16.	Nyírségi vegyes tájgazdálkodási és turisztikai övezet	-	-

Előző összefoglaló alapján a tervezési területet a területhasználat korlátozást előidéző megyei térségi övezetek közül néhány érinti.

A tervezési területen tervezett terület-felhasználás és övezeti/építési övezeti változások megvalósítása azonban nem ellentétes Szabolcs-Szatmár-Bereg Megye Közgyűlésének Szabolcs-Szatmár-Bereg megye területrendezési szabályzatáról, térségi szerkezeti tervéről és térségi övezeteiről szóló 5/2020. (VI.26.) önkormányzati rendelete előírásaival, Szabolcs-Szatmár-Bereg Megye Területrendezési Tervével.

6. ALÁTÁMASZTÓ MUNKARÉSZEK

6.1. Településszerkezet

Az M49 gyorsforgalmi út M3-Ökörtípus közötti szakasz engedélyezési tervezése során elkészült Helykijelölési tanulmány dokumentáció megállapítása szerint az M49 17+063 km sz., Kocsord-Győrtelek csomópont térségében, a 49-es sz. főút és a Győrtelek elkerülő út kereszteződésében kialakítandó, Kocsord község közigazgatási területén lévő területen célszerű megvalósítani a Mémőkéségi telepét.

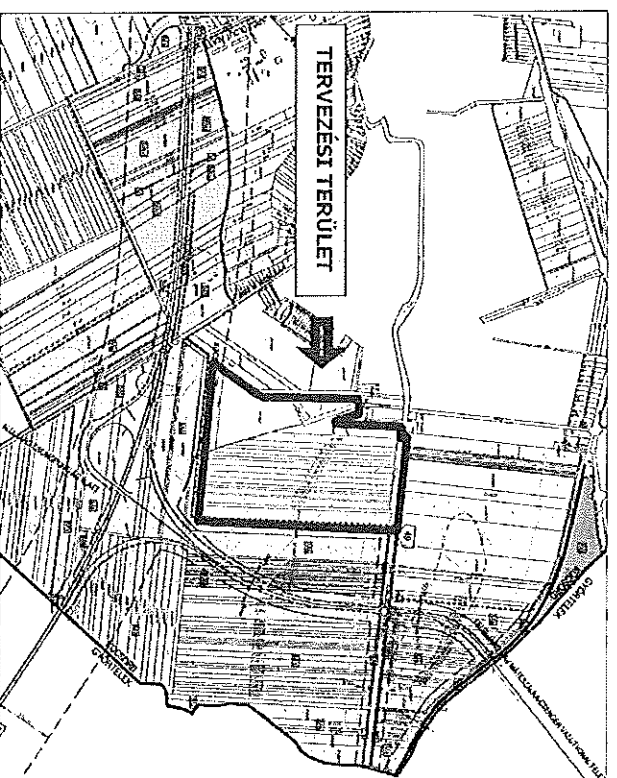
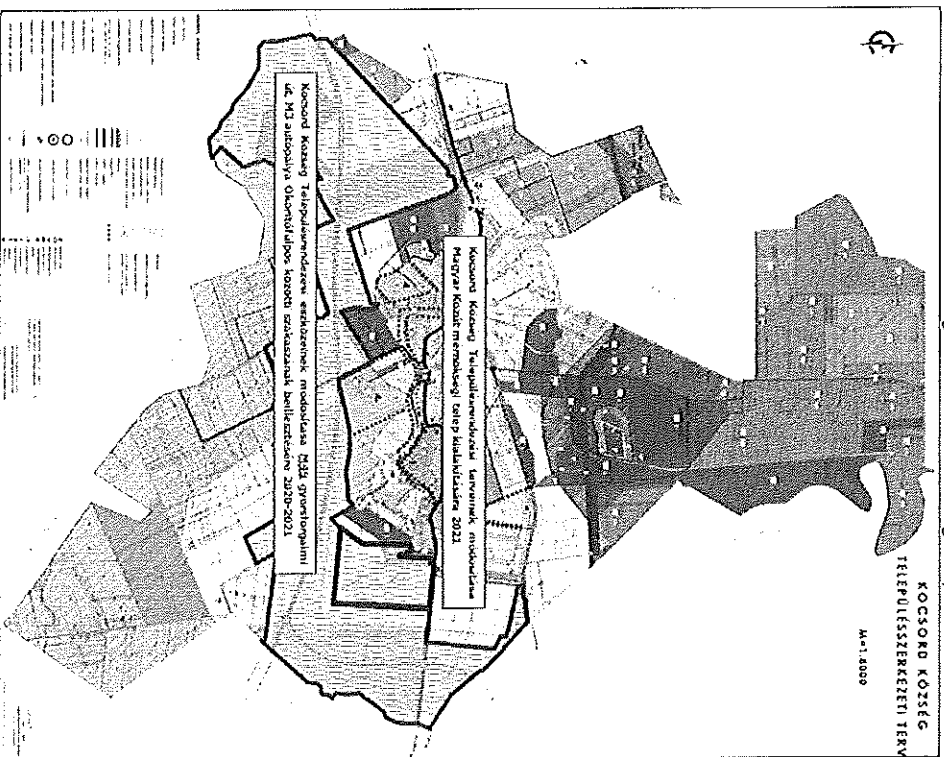

Az M49 gyorsforgalmi út beillesztésére vonatkozó hatályos TSZT fedvényterv részlete, az új tervezési terület jelölésével

Az új mémőkéségi kívánják megvalósítani a mintegy 44 km hosszú újonnan megépülő gyorsforgalmi útszakasz kezelését és a meglévő megyei közút feladatokat ellátását.

A mémőkéségi telep a helykijelölő tanulmány szerint a jelenlegi 49. sz. főút mellett épül meg a tervezett körforgalmú csomópont közelében, hogy szükség esetén a kivonuló járművek gyorsan elérjék az általuk kezelt hálózatot.

A tervezett telep mellett lévő mezőgazdasági út továbbra is részt vesz a közlekedés lebonyolításában. A telep déli oldalán új utat kell kialakítani a visszamaradó földterületek kiszolgálására és a telep második ún. „havária” kijáratra is a megerősített burkolattal ellátott földútra nyílik. Ezek az utak azonban településszerkezeti szempontból nem meghatározó jelentőségűek.

A telep közötti forgalma nem terheli túl a a jelenlegi 49 számú utat és Kocsord közfűtőit.

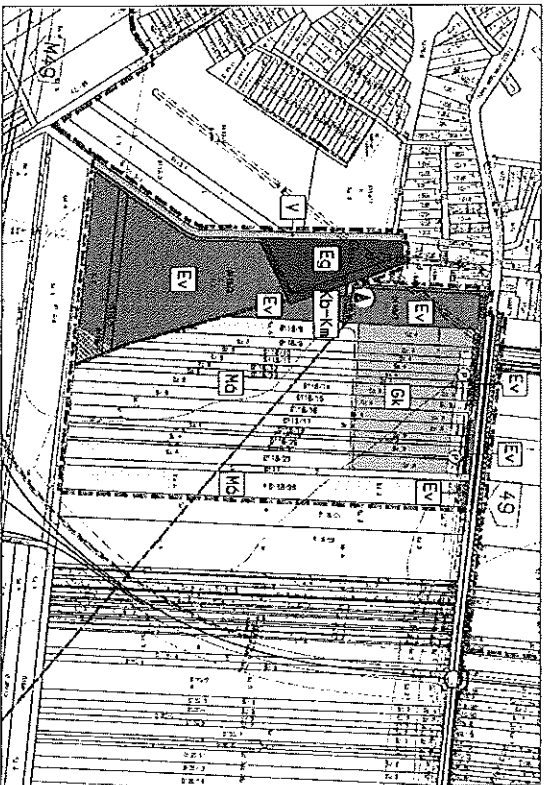

A mérnökségi telephely elhelyezkedése a 49 sz. főút mellett

A településszerkezeti tervben a tervezett területfelhasználás-módosítások jelentik a legnagyobb változást. A mérnökségi telep területre beépítésre szánt, kereskedelmi, szolgáltató gazdasági területeket tervezett. A telephely kialakításával a jelenlegi mezőgazdasági terület egy részének területfelhasználása változik meg. A tervezési területen egyéb jelentős változás, hogy az Országos Erdőállomány Adattárban szereplő nyílvánartott erdőterület meglévő mezőgazdasági területfelhasználása erdőterületre módosul a 0116/1-3 helyrajzi számú területeken.

A mérnökségi telep területét a község meglévő lakóterületétől a hatályos településszerkezeti tervben is védelmi erdőterület választja el, amely a módosított településszerkezeti tervben is megmarad, így biztosítva a lakóterület védelmét.

6.2. Közlekedés

Az úti előírás értelmében a mérnökség elhelyezése kizárólag gyorsforgalmi út csomópontjának közelében történhet. A pályaszakasz mindkét végét 30 percen belül el kell érniük az útkarbantartó eszközöknek.

A megadott helyen (M 49 17+063 km; Kocsord- Győrtelek csomópont térsége) a 49-es főút és a Győrtelek elkerülő út kereszteződésében kialakítandó körforgalom mellett található, (a tervezett köztűt csomópont védőterületét a szabályozási tervlap már tartalmazza).

A mérnökségi telep kerékpáros és közösségi közlekedésbe való bekapcsolása kiemelten fontos. Várhatóan az itt dolgozók egy része a kerékpárt választja munkába járás céljából, mivel a mérnökségi telep 3 km-es körzetében két település is található, melyekről a 49-es főút északi szélén húzódó kerékpárúton a telep biztonságosan megközelíthető.

Közösségi közlekedés tekintetében a buszforgalom az egyetlen opció a tervezett mérnökség közelében. A jelenlegi buszmegálló (Kocsord, bejárati út) a csomópont megépülésével nem változik, a telep közvetlen gyalogos megközelítését a buszmegállótól, valamint a vendégharkolótól meg kell oldani.

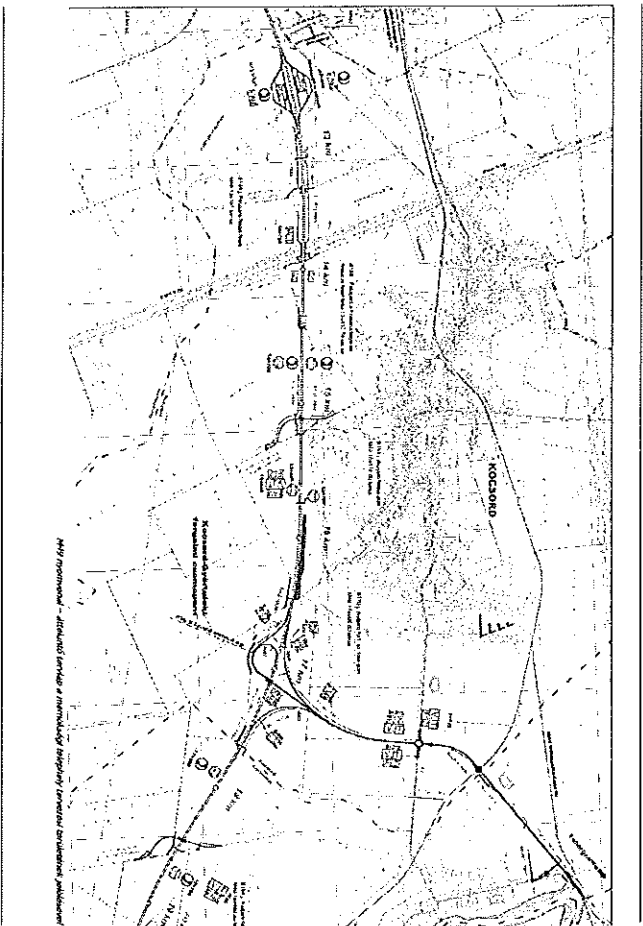

77

Forgalmi adatok változása az MK Mértékösség telepítésével

A Magyar Közút fenntartói feladataihoz komoly dolgozó létszám és jelentős géppark szükséges, ami fenntartja a közúthálózatot és elhárítja a közlekedési balesetek utáni veszélyeket.

A telep működése szerint a tervezett munkákhoz a reggeli órákban vonulnak ki a gépek, esetleg gépláncok és az esti órákban térnek vissza a telephelyre. Ez az általános működési modell, amit kora tavasztól - késő őszig lehet figyelembe venni.

Ennek megfelelően a jelenlegi adatok szerint a hálózat jellege szerint a kivonulók 10%-a a 49 számú úton Mátészalka irányába indul és 90% keletnek a csomópont, illetve az M49 irányába halad a 49 számú úton.

Más a működés télen ill. fagyvesztély, síkosság esetében mert akkor azok a gépek vonulnak ki, aki fel vannak szerelve hófúval és/vagy sószóróval, síkosság mentesítő folyadékkal. Az elosztás akkor is hasonló a már ismertekkel, vagy oda irányul, ahol a legnagyobb szükség van rá az időjárás miatt. Ezt tervezni természetesen nem lehet.

Megállapítható ugyanakkor, hogy a telep forgalma a nem emeli jelentősen a településen keresztüli haladó forgalmat a környező úthálózat modellezett, jövőbeni terheléséhez képest. (2024. évi állapot)

A tervezett járműállomány az alábbi megoszlású:

teher gk.	50 db
kisebb busz, furgon, sfb	50 db
személy gk.	60 db (nem hivatásforgalom)
Télien sószóró gk.	60 db

(Kamion v. nyerges vontató 5 db naponta, sószállítás idején, jellemzően ősszel)

Ha teljes kapacitást számolunk reggeli csúcsidőszakban a település felé 10 - max. 15 db jármű közlekedik, a nagy hálózat, M49 irányába 75 - 80 jármű, 1,5-2,0 óra alatt. Ennek a számnak kb. fele a tehergépjármű és egyéb munkagép.

Mintakeresztmetszelvények

1. mintakeresztmetszelvény

A mérnökségi telep kialakításával elzárt mezőgazdasági ingatlanokat feltáró út kialakítása az 1. számú mintakeresztmetszelvény alapján javasolt.

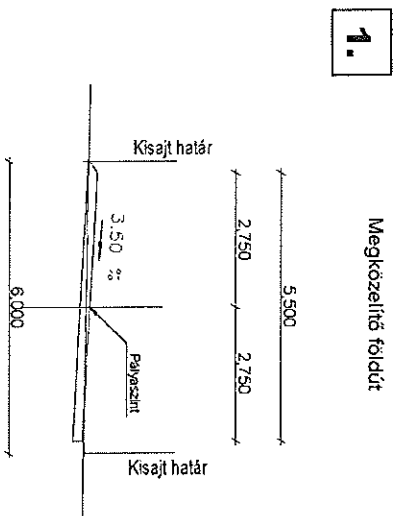

2. mintakeresztmetszelvény

A mérnökségi telep záportárolójából a befogadóig a vizet elvezető árok és út tervezett kialakítása a 2. mintakeresztmetszelvény szerint javasolt.

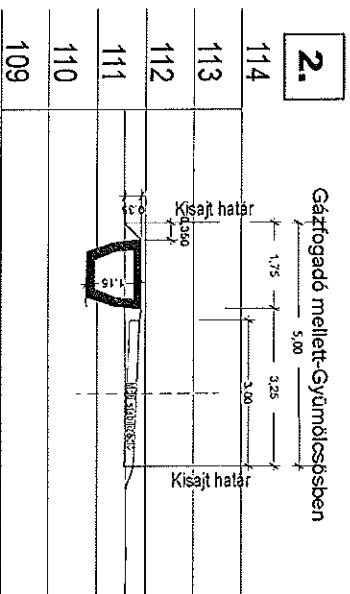

6.3. Közművek

Az üzemmérségek telephelyét teljes közművel kell ellátni.

Megoldandó feladat a kezelők üzemmérségek telephelyének ellátása. A terület jelenleg beépítetlen külterület, közművekkel nem rendelkezik, illetve közművek bekötés alatt állnak, vagy a közműpótló berendezések kiépítése folyik.

A közművesítés megoldása a részletes, az üzemmérségek telephelyre vonatkozó engedélyezési és kivitelezési tervek feladata.

- Energia közművek
 - Elektromos kábelek
 - Gázvezetékek
- Vízközművek
 - Ivóvízvezetékek
 - Szennyvízvezetékek
- Hírközlő kábelek

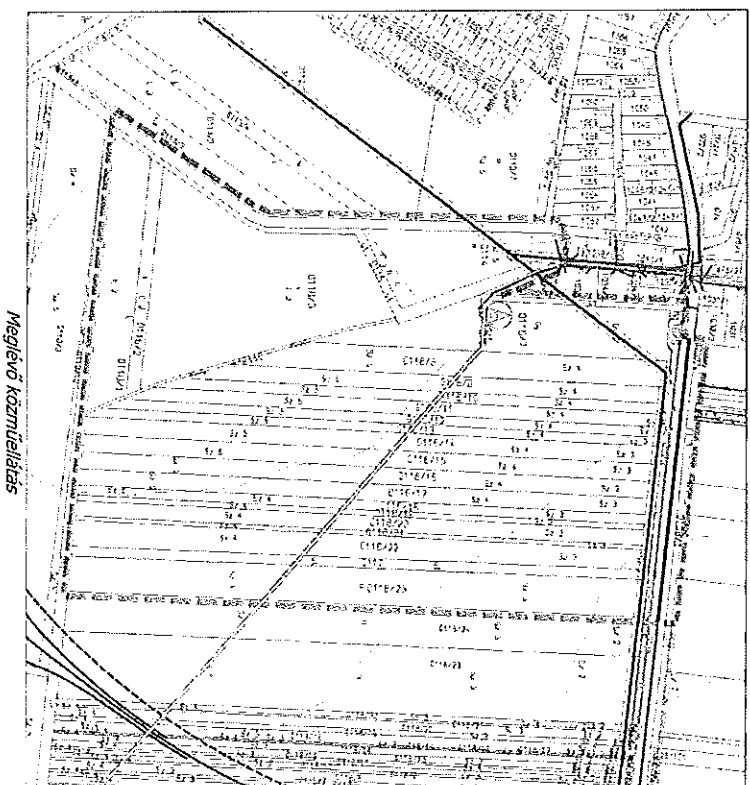

Meglévő közműellátás

Vízellátás

A telep vízigénye kiépítendő vízhálózatról biztosítandó. Az ingatlan telekhatáránál NA 100 kombinált mértővel, visszacsapó szeleppel használható és tűzvíz ellátási céljal egy vízmérőhely kerüli kialakításra.

A terület víziközmű szolgáltatója a TRV ZRt. Az Üzemeltetővel folytatott egyeztetés, valamint az E-közmű rendszer adatai alapján, a telephely vízellátása a 49. sz. főúttal párhuzamosan haladó DN200 vízvezetékéről megoldható. A technológiai vízellátásához lehetőség szerint fűtő kút létesítése szükséges, melynek a paramétereit a vízbeszerzési tanulmány határozza meg. A tűzvíz/tűzvíz tározó fogja biztosítani, melynek méretét a pontos tűzszakaszok ismeretében lehet meghatározni. Tűzvízellátás: 144 m³ tűzvíztároló épül, töltése vezetékes hálózatról, és tisztarnából.

Szennyvízelvezetés

A terület víziközmű szolgáltatója a TRV ZRt. Az Üzemeltetővel folytatott egyeztetés, valamint az E-közmű rendszer adatai alapján a telephely szennyvízeinek elvezetése mind Kocsord, mind Győrtelek felé megoldható. Az Üzemeltető az egyeztetésen Győrtelek köztüzemi hálózatát javasolja csatlakozási pontként. A települési hálózatra a telepen létesülő szennyvízátelő és nyomócső segítségével lehet eljuttatni a szennyvizet. A téli időszakban, a gépjárműmosóban keletkező sósvíz önálló tározó műtárgyban kerül összegyűjtésre, majd felhasználására a sótechnológia során.

A sőtároló elfolyó szennyvizét gravitációs zárt szennyvízcsatorna gyűjtő össze és továbbítja a sósvíz tárolóba.

A telep kommunális szennyvizét újonnan kiépítendő csatlakozás vezeti el a meglévő hálózatba. Az ipartíling szennyződött vizet speciális iszapolajfogó műtárgyak tisztítják.

Csapadékvíz elvezetés

A telepen keletkező csapadékvizeket két különálló rendszerben szükséges gyűjteni gravitációs elven, külön a tiszta tetővizet és a szennyezett burkolati vizet.

A felszíni vizek elvezetése, külön vízeépítési tervben található. A téli-nyári üzemben biztosított külső autómósó szennyezett vizét olajfogón keresztül (Purátor) kell elvezetni. A tetőről lekerülő esővizet tározóba gyűjtjük, és öntözőre használjuk, a felesleget a kertés mellett szikkasztóba kivezetjük.

A szennyezett vizet iszap és olajfogó műtárgyon átvezetve tisztítják. A rendelkezésre álló adatok, előírások és a FETTVIZIG elvi nyilatkozata alapján, a mérnökségi telep csapadékvizét a Kocsord-Ecsedi-csatorna fogadni tudja, de a bekötés az egyes szelvényekben megadott mértékadó vízszint (110,30 mBf) felett

lehetőség. Azt, hogy gravitációs úton bevezethető-e a csapadékvíz a csatornába, csak a mérnökségi telep részletes tervének kidolgozása után lehet eldönteni. Amennyiben nem vezethető be ilyen módon, akkor csapadékvíz tározóra van szükség, amelyből átmeió segítségével lehet eljuttatni a vizet a Kocsord-Ecsedi-csatornába. A telephely telkének kialakítása során figyelembe kell venni a tározó szükséges méretét is (előzetes becslés szerint a helyigény 3500 m²). A tervezett telephely közelében két további csatorna is található (a Kocsord 0126/35 hrsz-ú csatorna és a Pusztalak-Győrtelek-csatorna) azonban ezek magassági adottságai a rendelkezésre álló információk szerint előnytelenebbek, mint a Kocsord-Ecsedi-csatornáé. (EVD részlete)

Elektromos ellátás

Hálózatra kötve, trafóval. A mérnökség energiaellátása a telep mellett közvetlenül elhelyezendő 250 KVA oszloptranszformátorról történik. A villamos főmérő közvetlenül a telekhatáron kerüli elhelyezésre. A villamos főmérőtől mért földkébeles csatlakozás indul a műhelyépületben elhelyezendő 0,4 kV főelosztó berendezés betápláló megszakítóhoz. Hálózati áramkimaradás esetén a legfontosabb fogyasztók ellátása céljából generátoros betáplálásra kapcsol át a rendszer. Az egyes épületek tűzvédelmi berendezésekkel, villámvédelemmel, zárt láncú kamerával és üzemi hírközlési rendszerrel ellátottak.

Gázellátás

Nincs tervezve, csak a műhelyépületben, energiaellátás talajszondás hőszivattyúval, elektromos árammal.

A TIGA-Z-tól kapott adatszolgáltatás alapján a gárfogadó és környezetének bemutatása:

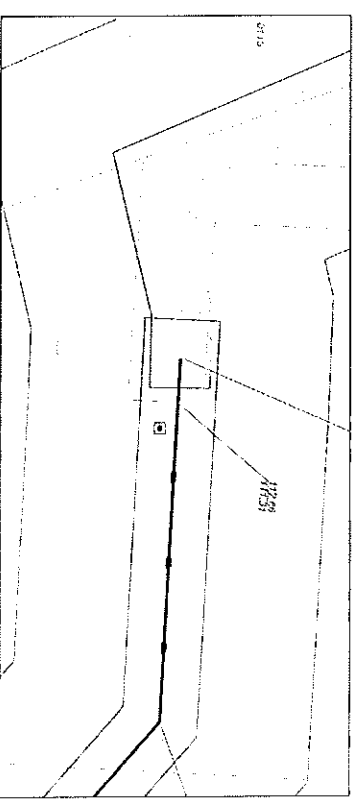



(Forrás: <https://www.google.com/maps/place/Kocsord/>)

A TIGÁZ adataiszolgáltatása alapján a meglévő gáztározónak nincs védőtávolsága. A gáztározó a legközelebb eső lakóépülettől - az ingatlan-nyilvántartási térképről mérve - 103,6 m távolságra található, a legközelebbi gazdasági épülettől cca. 90 m-re.

A nyomásszabályozóra a védőtávolságok az OPUS TIGÁZ TT 3000 utasítás szerint:

3.3. A nyomásszabályozó állomások telepítési követelményei:

Gáznyomás-szabályozó állomás létesíthető térszint feletti lemezszerkezetben vagy különálló épületben, térszint alatti aknás földalatti, illetve földbe süllyesztett kivételben.

Szabadban elhelyezett felszíni berendezések esetén, ha gázkiáramlással kell számolni (pl. oldható kötések, túlnyomás-határoló szerelvények), védőzónát kell kialakítani:

A robbanásveszélyes zónák figyelembevételével (amely nem lehet a védőzónán kívül) kell a nyomásszabályozó állomást telepíteni, illetve a tűz és a robbanás elleni védelmet kialakítani.

A védőzónát a tűz- és robbanásveszélyre utaló illo és figyelmeztető táblákkal jelölni kell. Az illetéktelenek szabadban elhelyezett berendezésekre való hozzáféréseit meg kell akadályozni.

A gáznyomás-szabályozó állomás elhelyezhetősége:

- épülettől:
 - felszíni elhelyezés esetén legalább 5 méter,
 - földbe süllyesztett és aknás kivételnél legalább 3 méter,
 - gyorstorgalmi utak, főutak szelétől legalább 10 méter,
 - mellékutak, bel- és külterületi közutak szelétől:
 - felszíni elhelyezésnél legalább 5 méter,
 - földbe süllyesztett kivételnél legalább 1 méter,
 - vasúti pályatestektől legalább 10 méter,
 - egyéb felszíni nyomvonalas létesítménytől legalább 5 méter,
- Szabadteri transzformátor külső felületétől a védőtávolság 5 méter, zárt téri transzformátor állomásoktól 10 méter legyen.
- épületben szabadterén, részben nyitott térben elhelyezett és lemezszerkezetes nyomásszabályozó állomásnál: a legalább 5 emeletes, vagy legalább 200 fő befogadására alkalmas, vagy rendszeresen kiskorú gyermekek tartózkodására szolgáló épület között legalább 10 méter védőtávolságra.

A fenti jogszabályi előírásokon túlmenően a védőtávolságok tekintetében a nyomásszabályozó állomásokra vonatkozóan az MSZ 11414-2:1982 szabvány szerinti alábbi kiegészítő követelményeket kell alkalmazni:

- Erőszármú szabadvezetékek megközelítése és keresztezése esetén figyelembe kell venni az MSZ EN 50341-1:2013 szabvány előírásait is. Erőszármú szabadvezetékektől vízszintes vetületben legalább az oszlopmagasságnak megfelelő távolságot kell tartani, annak figyelembe vételével, hogy a szabadvezetékek a nyomásszabályozó állomás, lefúvató pontjaira meghatározott robbanásveszélyes zónán kívül legyenek.

- Az aknás kivételű és földbe süllyesztett nyomásszabályozó állomás földalatti külső határoló felületei és az egyéb földalatti műtárgyak, illetve fák között az MSZ 7048-3:1983 szabvány szerint, a nagyközépnomású gázvezetélre előírt védőtávolság legyen.

Amennyiben az új nyomásszabályozó állomás a telepítési helyszínen üzemelő nyomásszabályozó állomás mellé kerül elhelyezésre, akkor az új és meglévő létesítmény között legalább 5 méter védőtávolságot kell tartani.

A fenti védőtávolságokat egyrészt a fenti létesítményektől, másrészt a nyomásszabályozó állomás külső határoló felületétől kell számítani!

A földalatti nyomásszabályozó állomások (aknában elhelyezett, földbe süllyesztett) telepítésénél figyelemmel kell lenni a megközelíthetőségre (karbantartás céljából), valamint arra, hogy mély, vízelöntéssel veszélyeztetett területe ne kerüljenek.

A nyomásszabályozó állomás védve legyen az illetéktelen beavatkozás, illetve káros mechanikai behatások ellen.

Az épületes nyomásszabályozó állomás fémszerkezetét az MSZ HD 60364-5-54:2012 szabvány szerint földelvé legyenek, melyeket üzembe helyezéskor és a diagnosztikai vizsgálatok során szemrevételezéssel ellenőrizni kell.

Telefon

Vezetékes telefon épül ki, hírközlés külön üzemi hálózaton történik.

6.4. Tájrendezés- és környezetalakítás

Táji adottságok

A tervezett beruházás az Alföld nagytajon, a Felső-Tiszavidék közepétjén és a Szatmári-sík kistajon helyezkedik el. A vizsgált terület Kocsord közigazgatási területén belül, külterületen helyezkedik el.

A Szatmári-sík kistaj 123,8 és 108 m közötti tengerszint feletti magasságú, kis relatív reliefű, ártéri szintű síkság, amelyet különböző mértékben feltöltött elhagyott folyómedrek sírú hálózata bont. A kistajon három, DK-ről ÉNY-nyak tartó lapos, átlagosan 1-3 m magas, ármentes hát található, közt rossz lefolyású víznyós rétek alakulnak ki (pl.: a Samos-meder feltöltődött partja) (Dövényi, 2010).

Tájhasználat, tájszerkezet jellemzése

Az alábbi ábrán a vizsgált terület 2021-es állapota látható.

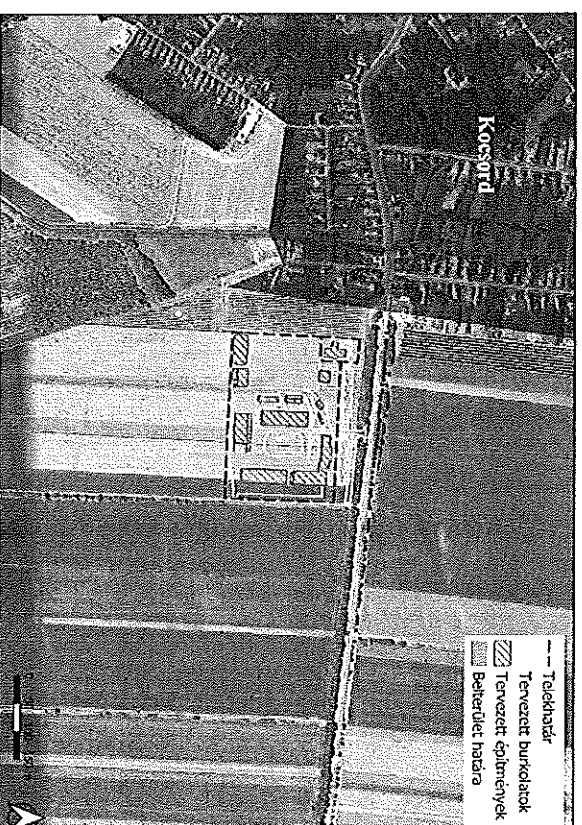

A tervezési terület jelenlegi környezete (Alap térkép: Google Satellite - EVD)

A tárgyi beruházás által érintett térség tájhasználatát tekintve a települési (Kocsord) és a mezőgazdasági tájhasználat bír a legjelentősebb területi kiterjedéssel, illetve a gyümölcsösök is megjelennek. Az érintett tájrészt domborzati adottságait tekintve

síkvívdéki jellegű. A tájrézstet szerkezetét felépítését tekintve a tervezett beruházás szűkebb környezetében nagytáblás, nem öntözött szántóföldek találhatók, valamint a tervezési területtől nyugatra fekszik Kocsord községe, melyre a nem összefüggő településszerkezet a jellemző. Meghatározó vonalás elem a 49-es sz. fűtőnyomvonal.

Kocsord község településszerkezeti terve alapján a vizsgált beruházás általános mezőgazdasági területen (nem védett területen) valósul meg. A tervezett beruházás északi oldalán I. rendű közlekedési célú közterület, valamint erdőterület, nyugati oldalán védelmi erdőterület, déli és keleti oldalán pedig általános mezőgazdasági terület található.

A tervezett fejlesztés nem vesz igénybe védett természeti területet (országos, helyi jelentőségű, „ex lege” védelem alatt álló területet), Natura 2000 vagy az ökológiai hálózat részét képező területet.

A legközelebbi védett terület a Tunyognatolcsi Holt-Szamos Natura 2000 terület (HUHN20159), mely a telepítési helyszínektől légvonalban több mint 1,7 km távolságban található.

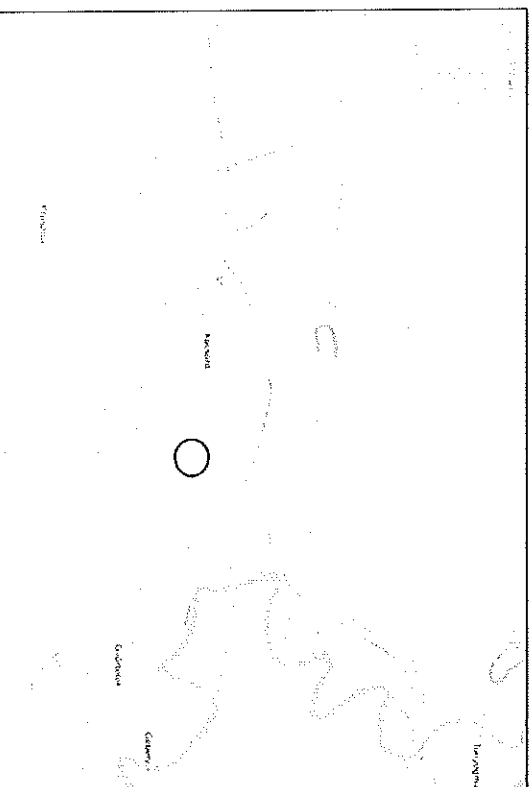

A tervezett beruházás közelében található Natura 2000 területek
(Forrás: <http://web.akt.hu> – EVD)

Kocsord településtől északra lerűzódott holtág található, mely az ökológiai hálózat ökológiai folyosó övezetét képezi. A holtág több mint 1,7 km távolságban van a tervezési területtől.

A jelentős távolság miatt a védett területekre a beruházás érdemi hatással nem lesz, élővilágvédelmi konfliktus nem várható.

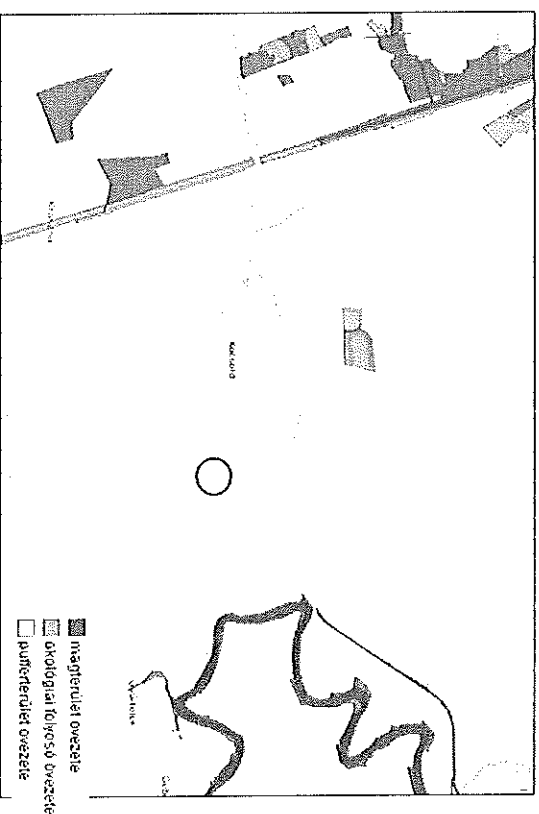

Az Országos Ökológiai Hálózat tervezett beruházás közelében lévő területei
(Forrás: <http://web.akt.hu> - EVD)

Tájli értékek

Természetvédelmi oltalom alatt álló, illetve az ökológiai hálózatához tartozó területek a tervezési terület környezetében nem találhatók.

Az Országos Környezetvédelmi Információs Rendszer adatbázisa alapján a tervezési terület környezetében nem található egyedi tájérték.

A tervezett területfelhasználás módosítással érintett terület természetvédelmi szempontból védettséggel rendelkező területet nem érint.

Az európai közösségi jelentőségű természetvédelmi rendeltetésű (Natura2000) területekkel érintett földterületekről szóló 14/2010. (V. 11.) KVM rendelet szerint a változással érintett telkek nem részei a Natura2000-es európai hálózatnak és az ökológiai hálózat magterület, ökológiai folyosó és pufferterület övezetének sem.

A MAT-IT Erdők övezete érinti a tervezési területet, de az erdők övezetének területét a tervezett területfelhasználás-változás nem érinti.

A MAT-IT-ben meghatározott és az azt kiegészítő MVM rendelkezlen kijelölt Tájképvédelmi övezet a tervezési területet nem érinti.

Az okserű tájgazdálkodás, az adottságoknak megfelelő tájhasználat létrejötte már önmagában is jelentős mértékben kedvezőbbé teszi a tájképet és az egyes tájterületek megjelenését, látványát. A településrendezési terv egyik feladata – a településképi rendelkezlet figyelembe véve és kiegészítve – rögzíteni a tájvédelem fontosságát, elveit és a szabályozással elősegíteni a tájképvédelem érvényre jutását.

A tervezett új létesítmény tartós változást jelent a táj képében. A környező táj esztétikai értékének megőrzését és ezzel együtt a tervezett objektum tájba illesztését segítik elő a tervezés során alkalmazott mérnöki, építészeti megoldások.

Összességében elmondható, hogy a megvalósítást és üzembe helyezést követően az egyes környezeti elemek szempontjából a várható hatás elfogadható mértékű, nem jelentős. A szabályozásban foglaltak és az előirt javaslatok betartásával csak csekély negatív környezeti hatás várható. A településrendezési eszközök módosítása nem generál a környezeti elemekben visszafordíthatatlan negatív hatást.

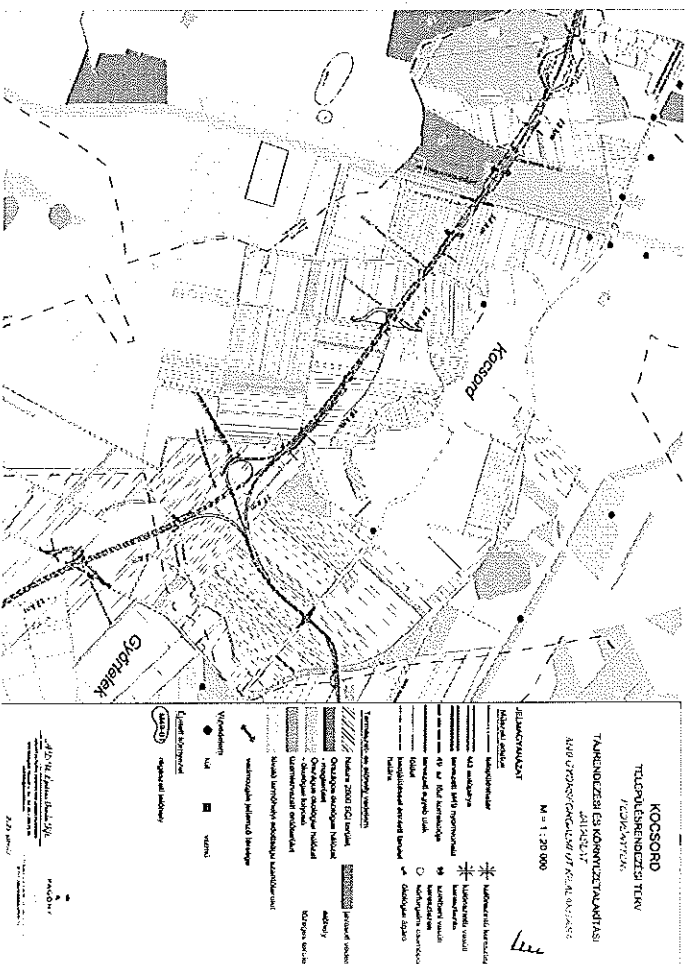

Talaj, felszíni- és felszín alatti víz védelme

A beruházás hatása a területfoglalásban és a nagytömegű földmunkában jelenik meg elsősorban.

A jelenlegi mértékségi telep környezete, ahol a kivitelezést tervezik, beépítetlen, mezőgazdasági művelés alatt áll.

A tervezett beruházás sem távlati, sem üzemelő sérülékeny vízbázis hatósági határral kiejelölt vízbázisvédelmi területet nem érint.

A tervezett beruházás megvalósítása és üzemelése során földvédelmi szempontból üzemszerűen olajszennyvezéssel nem kell számolni, előfordulása havária eseménynek számít.

Felszíni víz, vagy vízfolyás a tervezési területen nem található, a területről elfolyó csapadékvíz lehetséges befogadója azonban a tervezési területről kb. 190 m-re található Kocsord-Ecsedi-csatorna.

A telephely szennyvizének elvezetése mind Kocsord, mind Győrtelek felé megoldható. Az Üzemeltető az egyeztetésen Győrtelek közüzemi hálózatát javasolja csatlakozási pontként. A települési hálózatra a telepen létesülő szennyvíztisztelő és nyomócső segítségével lehet eljuttatni a szennyvizet.

Az új mértékségen a járművek mosása és a sóoldat előállítás, a locsolás, illetve az oltóvíz medence feltöltése fűt kútról tervezett.

A téli időszakban, a gépjárműmosóban keletkező sósvíz önhálló tározó műtárgyban kerül összegyűjtésre, majd felhasználásra a sótechnológia során. A sótartó elfolyó szennyvizét gravitációs zárt szennyvízcsatorna gyűjti össze és továbbítja a sósvíz tárolóba.

A telepen keletkező csapadékvizet két különálló rendszerben szükséges gyűjteni – külön a tisztára tetővizeket és a szennyezett burkolati vizeket – gravitációs úton.

A szennyezett vizeket iszap és olajfogó műtárgyon átvezetve szükséges tisztítani. A mértékségi telep csapadékvizét a Kocsord-Ecsedi-csatorna fogadni tudja, a bekötés az egyes szelvényekben megadott mértékadó vízszint felett lehetséges.

A létesítmény megvalósulása, megfelelő üzemelése a talaj és a földtani közegek környezeti állapotára előreláthatóan negatív hatást nem fejt ki.

A tervezett létesítmény a felszíni, felszín alatti vizek mennyiségi és minőségi állapotát nagy valószínűséggel nem befolyásolja.

Levegőtisztaság-védelem

A területhez legközelebbi, Nyíregyházaán működő OLM mérőállomások adatai alapján megállapítható, hogy a tervezési terület levegőtisztasága jó, éves egészségügyi határérték túllépés egyik komponens esetében sem történt.

A legközelebbi védendő épület távolsága miatt (94 m) átlagos meteorológiai körülmények között a durva földmunkák idején sem várható szülő por (PM₁₀) 24 órás egészségügyi határérték túllépés a legközelebbi védendő épület távolságában.

Az 5.3.11 Javasolt védelmi intézkedések fejezetben bemutatott, építés idejére vonatkozó levegővédelmi előírások betartásával az ideiglenes fallépő portfelés tovább csökkenthető a munkaterület környezetében.

Üzemelés alatt a pontforrások és felszíni parkolók levegőtisztelése a legközelebbi lakóépületei elhanyagolható terhelést jelent a környezet számára. Az óras (CO és NO₂), valamint 24 órás (PM₁₀) határértékek nagy biztonsággal teljesülnek.

Össességében megállapítható, hogy a tervezett beruházás kismértékű terhelést jelent a környezet számára.

Élővilág-védelem

A tervezett fejlesztés nem vesz igénybe védett természet területet (országos, helyi jelentőségű, „ex lege” védelem alatt álló területek) vagy Natura 2000 területet, sem az Országos Ökológiai Hálózat területét.

A tervezett beruházással érintett területek jelenleg mezőgazdasági hasznosítású, szántó területek. A vizsgált területtől északra húzódik a 49. sz. fűt, melyet jellegzetlen akácos fásor kísér.

A tervezett munkák során természetvédelmi szempontból védendő élőhelyek vagy védett fajok veszélyeztetése nem várható. Az építés hatásai közül a gyomok és tájidegen agresszív fajok új helyeken történő megjelenése, illetve terjedése emelhető ki.

A javasolt védelmi intézkedések végrehajtása mellett a tervezett beruházás élővilág-védelmi szempontból elfogadhatónak tekinthető.

Tájvédelem

A tárgyil beruházás által érintett térség tájhasználatát tekintve a települési (Kocsord) és a mezőgazdasági tájhasználat bír a legjelentősebb területi kiterjedéssel, illetve a gyümölcsösök is megjelennek. Az érintett tájérszlet domborzati adottságait tekintve síkvidéki jellegű. A vizsgált beruházás általános mezőgazdasági területen valósul meg. A tervezett beruházás nem érint se üzemszerűen erdőterületet, se a tájképvédelmi terület övezetét. Egyedi tájérték nem található a vizsgált területen. Természetvédelmi oltalom alatt álló, illetve az Ökológiai Hálózathoz tartozó területek a tervezési terület környezetében nem található.

Tájhasználat tekintetében a tervezett beruházás a területfoglalással érintett területen a korábbi művelési ágak megszüntetésével és a helyükön művelési alói kivett terület kialakításával jár. A táj szerkezetében új, művi eredetű tájalkotó elemként jelenik meg a tervezett mértékségi telep, mely kismértékű változást okoz a táj-, illetve településképpben.

A tervezett létesítmény megfelelő tájba illesztése esetén a beruházás tájvédelmi szempontból elfogadhatónak tekinthető.

Épített környezet védelme

A rendelkezésre álló adatok szerint a tervezett nyomvonal védett építészeti értéket nem érint, 250 m-es környezetben műemlék nem található. A tervezett beruházáshoz készült előzetes régészeti dokumentáció alapján tervezési terület közvetlenjé nem érint régészeti lelőhelyét, 200 m-es környezetben I db régészeti lelőhely található. A továbbiakban geofizikai kutatás és próbafelkutatás elvégzése javasolt. A javasolt védelmi intézkedések betartásával a tervezett beruházás települési és épített környezetre várhatóan nem gyakorol jelentős negatív hatást.

Zaj- és rezgésvédelem

A létesítmény megépítése a zajtól védendő lakóterületekhez, távol esik, határérték túllépés nem várható, ezért zajvédelmi intézkedésre nincs szükség építés alatt.

A tervezett létesítmény gépészeti berendezésaitól, valamint a parkolásától, belső forgalontól a külső térben terjedő zaj számításai alapján megállapítható, hogy a legközelebbi védendő lakóépületek homlokzata előtt a területre érvényes határértéket nem haladja meg, intézkedés nem szükséges.

Összefoglalva megállapítható, hogy teljesülnek a jogszabályban foglalt előírások, a tervezett létesítmény zaj- és rezgésvédelmi szempontból megfelel a vonatkozó követelményeknek.

Hulladékgazdálkodás

Kommunális hulladék keletkezésére úgy az építés, mint az üzemelés fázisában kell számítani. Mennyiségük jelenlegi tervezési fázisban nem becsülhető, a munkavállalók létszámától függ.

Szállard kommunális hulladék a felvonulási terület szociális és irodahelyiségekben keletkezik. Megfelelő gyűjtéstről (ideértve a szelektív hulladékgyűjtést is), időszakos elszállításukról közmunkaadókatól felelősen gondoskodni kell. A folyékony kommunális hulladék gyűjtésére az építési területen telepített mobil WC-kben kerül sor.

A hulladékok jogszabály szerinti gyűjtésére a felvonulási területen kerül sor, munkahelyi gyűjtőhelyen, a Kvitell Terv tartalmazza részletesen a hulladékok gyűjtésére, kezelésére, bizonylatolására vonatkozókat.

A hulladékokat munkahelyi gyűjtőhelyen gyűjtik, a gyűjtőhelyet, vagy edényzetet jól látható, időjárásnak ellenálló felirattal kell ellátni, mely tartalmazza a hulladék azonosító kódját (HAK) és megnevezését.

A veszélyes hulladék tárolására szolgáló munkahelyi és/vagy üzemi gyűjtőhelyet a 246/2014. (IX. 29.) Korm. rendeletben előírt feltételek biztosításával kell kialakítani.

A nem veszélyes hulladékok gyűjtőhelyének kialakítása a veszélyes hulladékoktól elkülönített kell történi. Burkolatlan gyűjtőhely csak akkor engedélyezett, ha nem

veszélyes hulladékokra vonatkozik és a hulladék fizikai, kémiai jellemzőiből adódóan normál időjárási körülmények között a környezetre nem jelent kockázatot.

A kivitelezési munkálatok során a felsorolt hulladékgazdálkodási elvek, vonatkozó jogszabályi előírások betartásával a hulladékok mennyisége minimalizálható. A képződő hulladékokra vonatkozó jogszabályokban előírtak szerint történik a keletkező hulladékok gyűjtése, valamint elszállítása. A kivitelezés és üzemelés során keletkező hulladékokat arra jogosultsággal rendelkező szakcégek közreműködésével kell elszállítani és kezelni.

A tervezett beruházás üzemelése során - a hasonló karakterű létesítményekben szerzett tapasztalatok alapján - a vonatkozó jogszabályi előírtak kielégítő hulladékezelés fog megvalósulni, így a keletkező hulladékok nem okoznak érdemi környezetterhelő hatást. Ezt biztosítja majd az igényeket kielégítő megfelelő darabszámmú és méretű gyűjtő és hulladéktároló edényzet elhelyezése, annak szükség szerinti ürítése és a tároló edényzet valamint a terület tisztántartása.

Az érintett területen biztosítani kell a szelektív hulladékgyűjtés feltételeit, ezt jelenleg az Észak-Alföldi Környezetgazdálkodási Nonprofit Kft. biztosítja.

A fentiek megtartása mellett elmondható, hogy hulladékgazdálkodás szempontjából a környezetsemleges nem valósítható meg. (EVD részlet)

Az Előzetes Vizsgálati Dokumentáció (Készítette: VIBROCOMP Akusztikai és Számítástechnikai Kereskedelmi és Szolgáltató Kft.) fontosabb megállapításai:

1. Jelen Előzetes Vizsgálati Dokumentáció (továbbiakban EVD) tárgya a „M49 Gyorsforgalmi út M3 autópálya - Ökörtípus közötti szakasz mérnöki telep létesítése”. A dokumentáció célja, a tervezett beruházás környezeti hatásainak becslése és vizsgálata, a káros hatások lehetőség szerinti minimumra csökkentésére irányuló intézkedések megfogalmazása, valamint a tevékenységet környezetvédelmi szempontból esetlegesen kizáró okok felderítése. Ezáltal biztosítható a hatályos környezetvédelmi előírások teljesülése, továbbá az építési engedélyhez és kivitelezéshez szükséges környezetvédelmi hatósági hozzájárulás megszerzése.
2. Jelen EVD tartalmazza a hatályos környezetvédelmi jogszabályok szerint, a környezet védelmének általános szabályairól szóló 1995. évi LIII. törvény és a környezeti hatásvizsgálati és az egységes környezethasználati engedélyezési eljárásról szóló 314/2005. (XII.25) Kormány rendelet előírásai alapján került összeállításra. A tervezett beruházás a 314/2005. (XII.25) Korm. rendelet 3. sz. mellékletének, 128. a) pontja értelmében a környezetvédelmi hatóság előzetes vizsgálatban hozott döntéséről függően környezeti hatásvizsgálat köteles tevékenység.
3. Az elvégzett vizsgálatok és értékelések alapján megállapítást nyert, hogy a tervezett beruházás megvalósítása (kivitelezése) során elsősorban zaj- és levegőtisztaság-védelmi szempontból lehet ideiglenesen fellépő kedvezőtlen hatással számolni, de a javasolt intézkedések betartásával a

környező lakóterületeken a fejlesztés várhatóan nem okoz konfliktust. A megvalósítást és üzembe helyezést követően az egyes környezeti elemek szempontjából a várható hatás elfogadható, nem jelentős.

4. A tervezett beruházás megvalósításának időszakára, valamint az üzemelés és üzemeltetés idejére becsült hatások megelőzése, mérséklése céljából az egyes környezeti elemek szempontjából *javaslatok/intézkedések kerülnek megfogalmazásra* az adott környezeti elemmel foglalkozó fejezetben.
5. *A javasolt intézkedések teljesülésével a tervezett beruházás megvalósítása és üzemeltetése során előzetesen feltárt, várható környezeti hatások jellege és mértéke a hatályos környezetvédelmi előírások és jogszabályok szerint elfogadhatónak tekinthető. A leírásanyag megvalósulása a vonatkozó környezetvédelmi előírásoknak megfelel.*

6.5. Biológiai aktivitásérték számítás

Biológiai aktivitásérték: egy adott területen a jellemző növényzetnek a település ökológiai állapotára és az emberek egészségi állapotára kifejtett hatását mutató érték.

Az 1997. évi LXXVIII. törvény 8. § (2) bekezdés b) pontja kimondja, hogy „újonnan beépítésre szánt területek kijelölésével egyidejűleg a település közigazgatási területének – a külön jogszabály alapján számlított - biológiai aktivitás értéke az átrmínősítés előtti aktivitás értékhez képest nem csökkenhet”.

A tervezett terület-felhasználás változások alapján végzett biológiai aktivitásérték számítás a településtervek tartalmáról, elkészítésének és elfogadásának rendjéről, valamint egyes településrendezési sajátos jogintézményekről szóló 419/2021.(VII. 15.) Korm. rendelet alapján:

„18. § (1) Az egy hektár területet meghaladó új beépítésre szánt terület kijelölésével járó településterv készítése vagy módosítása során, az Év. 7. § (3) bekezdés b) pontjában meghatározott követelmény teljesülése érdekében, az újonnan kijelölt beépítésre szánt területtel összetettülő biológiai aktivitásérték a) egyenleg fenntartását a rendezési terv alátámasztó munkarészében kell igazolni, és b) egyenleg fenntartásához szükséges zöldterületi követelményeket a helyi építési szabályzatnak kell tartalmaznia.”

Terület sorszám	Terület nagyság (ha)	Meglévő terület-felhasználás	BIA mutató	BIA érték	Tervezett terület-felhasználás	BIA mutató	BIA érték	BIA érték változás
1.	8,78	általános mezőgazdasági terület (Má)	3,7	32,486	védelmi erdő terület (Év)	9,0	79,020	+46,534
2.	0,01	védelmi erdő terület (Év)	9,0	0,090	beépítésre nem szánt különleges közmü terület	1,5	0,015	-0,075
3.	6,28	általános mezőgazdasági terület (Má)	3,7	23,236	kereskedelmi, szolgáltató gazdasági terület (Gk)	0,4	2,512	-20,724
4.	0,13	általános mezőgazdasági terület (Má)	3,7	0,481	védelmi erdő terület (Év)	9,0	1,170	+0,689
5.	0,83	általános mezőgazdasági terület (Má)	3,7	3,071	közúti közlekedési terület II. (Kóu)	0,6	0,498	-2,573
6.	0,02	védelmi erdő terület (Év)	9,0	0,180	közúti közlekedési terület II. (Kóu)	0,6	0,012	-0,168
7.	0,10	védelmi erdő terület (Év)	9,0	0,900	közúti közlekedési terület I. (Kóu)	0,5	0,050	-0,850
	16,14			60,354			83,262	+22,833

6.6. Örökségvédelem

Az érintett építészeti értékek

A www.muemlekem.hu és Kocsord Község Településrendezési terve alapján a tervezett beruházás és 250 m-es környezetben védett építészeti érték (műemlék vagy helyi védettséggel ellátott épület) nem található.

A beruházáshoz legközelebb elhelyezkedő védett építészeti érték a Kocsord belterületén található Tisza-kastély, mely helyi védelem alatt áll (kb. 480 m-re a tervezési területtől). A legközelebb elhelyezkedő műemlék az Unitárius templom (műemléki védelem), mely kb. 1,6 km-re fekszik a tervezési területtől.

A tervezett beruházás építészeti értékeit közvetlenül nem közölt meg és nem veszélyeztet.

Kulturális örökségvédelem

Régészeti lelőhelyek

A beruházás örökségvédelmi vizsgálatához a Várkapitányság Nonprofit Zrt. készítette el az „M49 gyorsforgalmi út M3 autópálya – Ökörítőfűpös közötti szakaszra Kocsordi Mémoroképi Telep” Előzetes Régészeti Dokumentáció előkészítő munkarészét (ERD-I.) 2021-ben. A kulturális örökségvédelemre vonatkozó megállapításainkat az ERD-I.-el összhangban dolgoztuk ki.

Az ERD elkészítése során a kulturális örökség védelmérői szóó 2001. évi LXIV. törvény (Kötv.) és a Kormány, a kulturális örökség védelmével kapcsolatos szabályokról szóó 68/2018. (IV. 9.) Kormány rendeletének (Korm. R.) előírásait alkalmazták. A Kötv. 23/C. § (5) bekezdésének megfelelően az ERD-t próbafeltárás alkalmazásával kell elkészíteni. Mivel az ERD megrendelésekor a próbafeltárást nem lehetett elvégezni, az ERD – a Korm. R. 39. § (1) bekezdése alapján – több munkafázisban készült.

A közhiteles lelőhely-nyilvántartás, a múzeumi adattári, szakirodalmi, térképészeti kutatások során, a tervezett beruházás által érintett területen nem, míg annak 200 méter széles övezetében egy ismert (nyilvántartott) régészeti lelőhelyhez kapcsolódó adatot gyűjtöttek.

Adatgyűjtés során a fejlesztési területen és pufferzónájában azonosított régészeti lelőhely:

Név:	Nyilv. z. szám:	Típusa:	Kora:	A III.-on végzett tanulmányok			Értekteljesége
				Éve	Típusa	Végleges védelemben	
Kocsord – Nyilas-dűlő	38164	falszini téglanyom	Római Kor	1998	Tervefelhárás	Izdatmányos Eszter, Kurucz Katalin	Pufferzónában
				2015	Adatgyűjtés	Magyar Csaba	
				2015	Adatgyűjtés	Kiss Csaba	

A régészeti lelőhelyekre és műemlékekre vonatkozó adatszolgáltatás alapján a tervezési területen belül nem található nyilvántartott régészeti lelőhely és műemléki védelem alatt álló épület/építmény.

Kocsord Község külterületén az örökségvédelmi adatszolgáltatás szerint nincs nyilvántartott műemlék. A tervezett memöröképi telephely kialakítása Kocsord Község közigazgatási területén műemlékvédelmi értékeket nem sért.

A teljes vizsgálat területen azonosított I régészeti lelőhely közül 0 lelőhely érintett a beruházás által.

A tervezési terület felszíni vizsgálatát 2021. április 01-jén végezték el. A bejárás során régészeti lelet, jelenség nem került elő.

A régészeti értékvizsgálat során, a tervezett beruházás földmunkái által érintett területen nem azonosítottak olyan helyben megtartandó öröképi elemeket, amelyeket a Korm. R. 21. § (3) bekezdés alapján a földmunkával el kell kerülni.

A régészeti lelőhelyek a Kötv. alapján általános védelem alatt állnak. A Kötv. 19. § (2) szerinti a régészeti öröképi elemek eredeti helyzetükből csak régészeti feltárás keretében mozdíthatók el.

Javasolt védelmi intézkedések

A régészeti értékvizsgálat során a tervezett beruházás területén nem azonosítottak régészeti lelőhelyet, ellenben a fűt mentü magasabb térszínen – a korábbi lép partján – nagy eséllyel számítani lehet régészeti jelenségek előfordulására, ezért az ERD II. fázisban geofizikai felmérést és próbafeltárás elvégzését javasolják a régészeti érintettség meghatározása érdekében.

A 38164 - Kocsord – Nyilas-dűlő régészeti lelőhely kutatására geofizikai kutatás (mágneses mérés) és próbafeltárás elvégzése ajánlott a kockázati tényezők azonosítása és csökkentése érdekében.

Az Előzetes régészeti dokumentációhoz kapcsolódó próbafeltárások és geofizikai kutatás elvégzésére, a Kötv. 23/C. § (3) bekezdés és a Korm. R. 3. § (3) alapján a Várkapitányság Integrált Területfejlesztési Központ Nonprofit Zártkörűen Működő Részvénytársaság jogosult.

A Korm. R. 36. § (2) bekezdés alapján a gépi és kézi földmunkát a régész irányítása mellett kell végezni, olyan munkagép (gumikerékes forgókotró, iszapoló vagy részűző kanáljal) alkalmazásával, amely alkalmas a régészeti jelenségek jelentkezési szintjén a régészeti tükörreljelt kialakítására. A szükséges próbafeltárásokat a régészeti rétegsor aljágk kell elvégezni (Kötv. 21. § (2)).

Amennyiben a földmunkák során régészeti lelet kerülne elő, az öröképi védelmi törvény vonatkozó előírásában foglaltak szerint kell eljárni, és haladéktalanul értesíteni kell a jegyző útján a hatóságot.

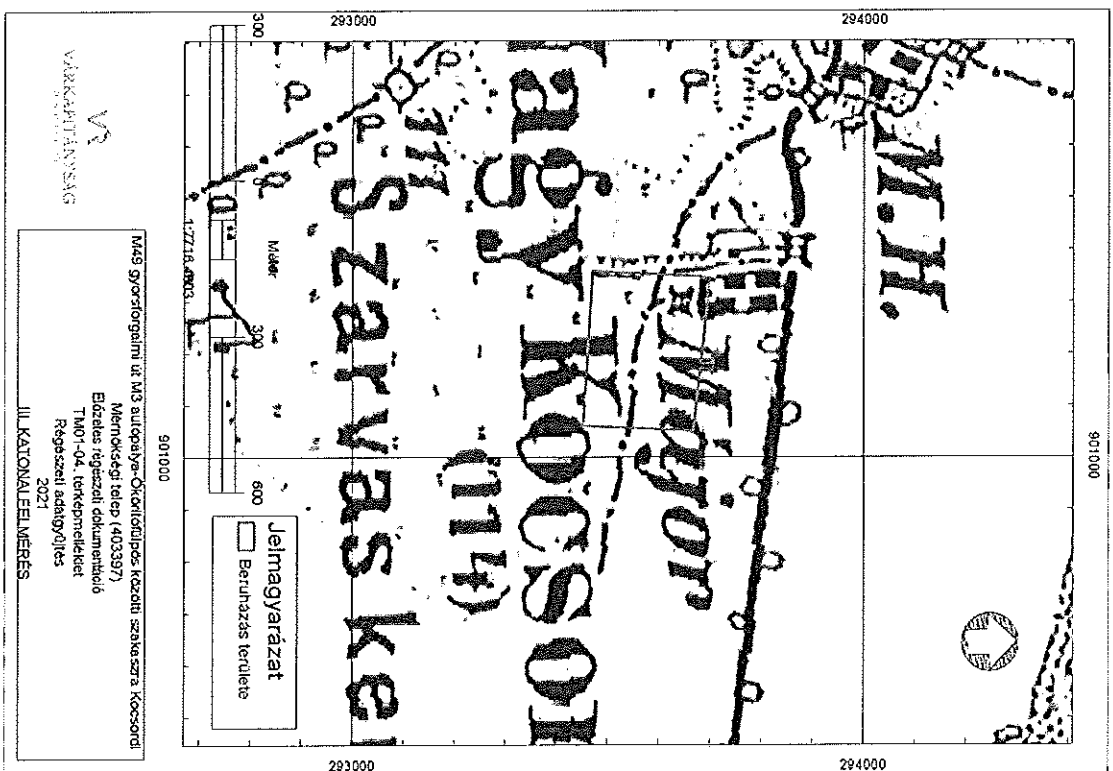
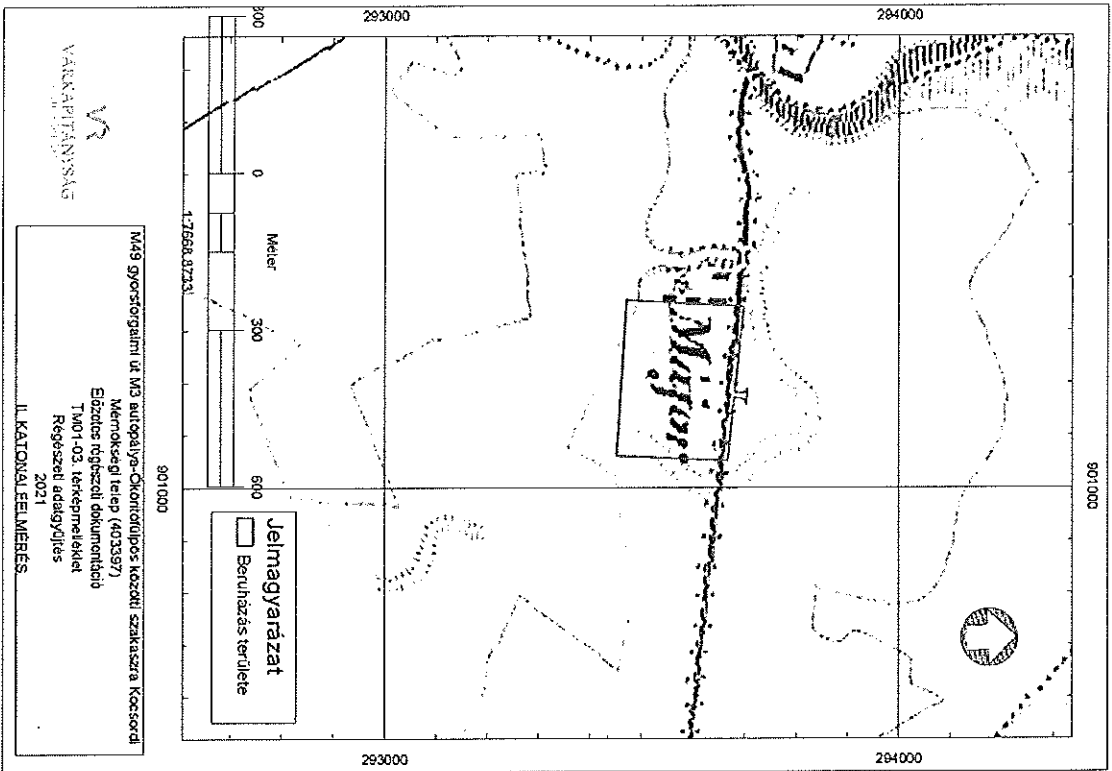

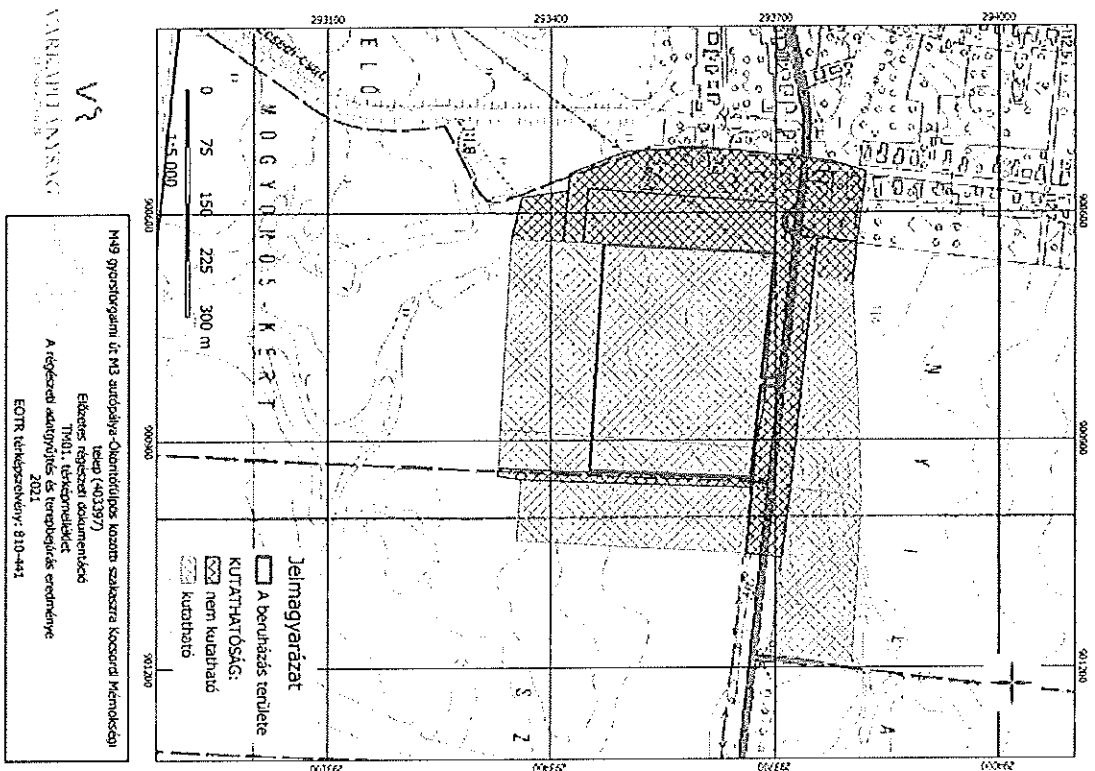
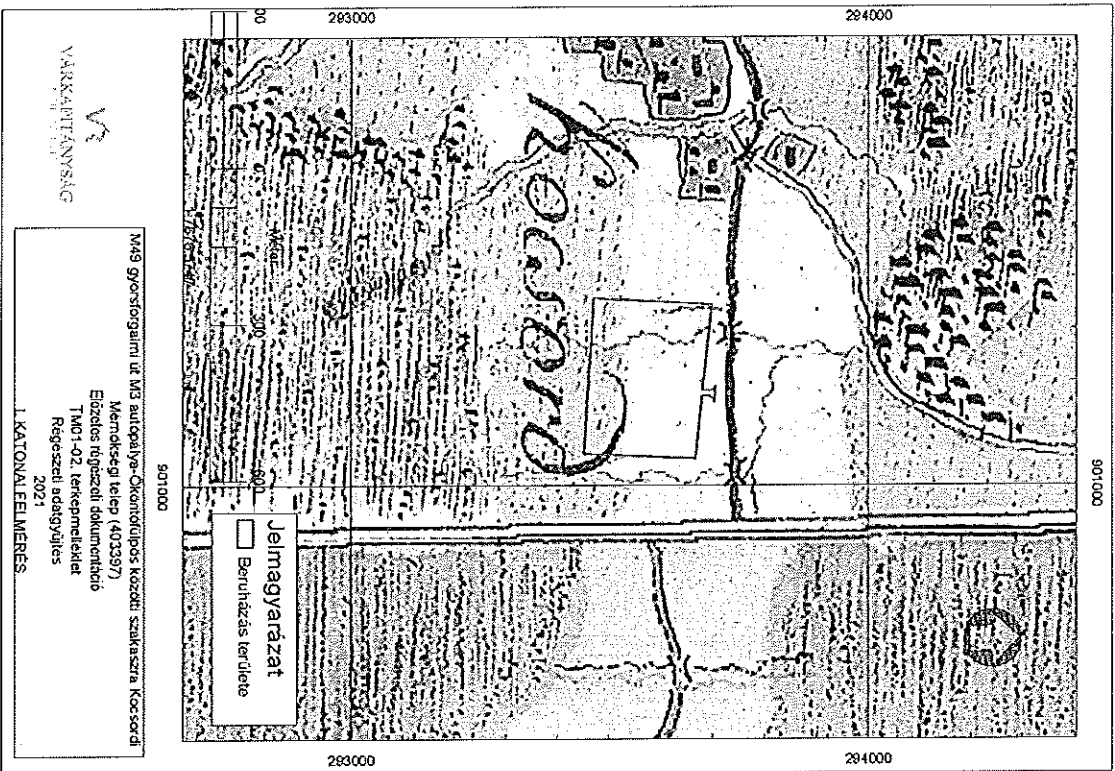

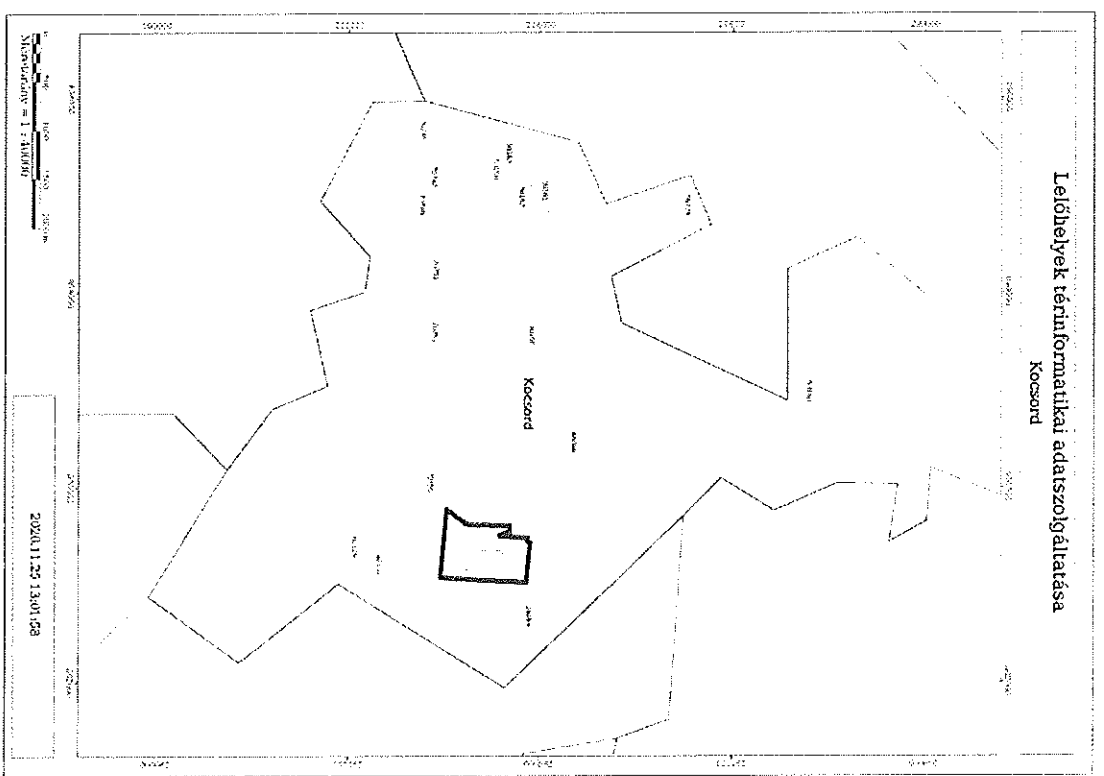
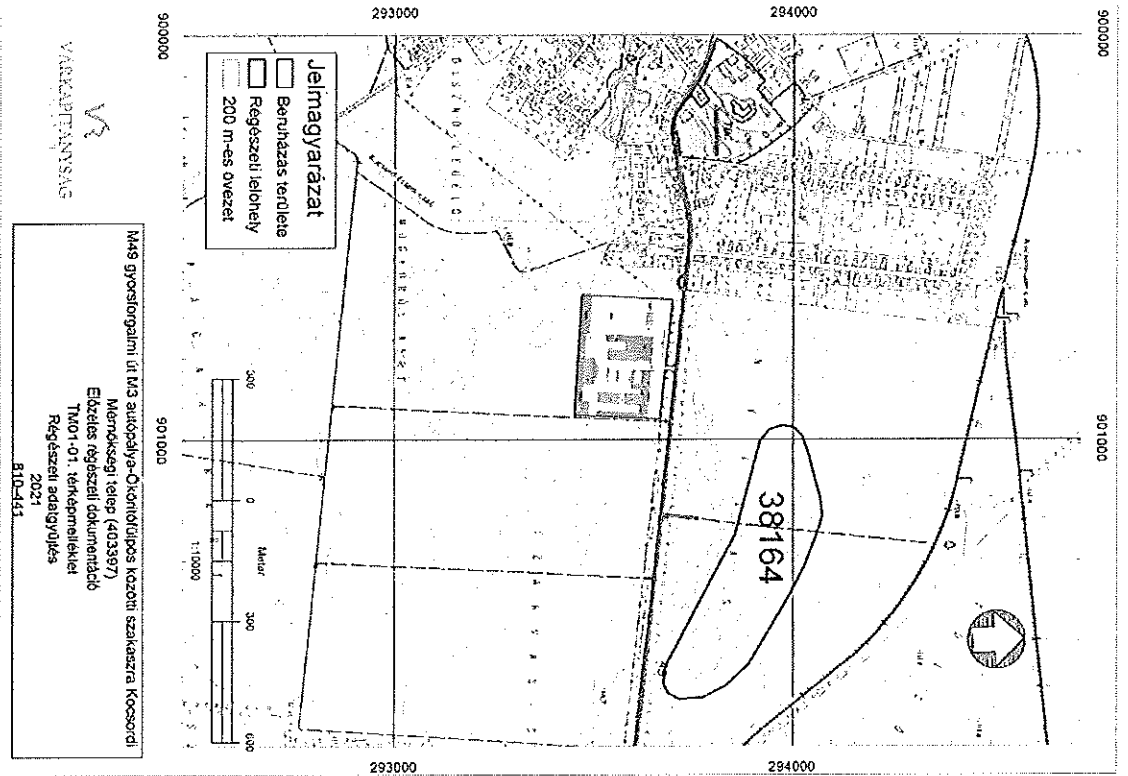

(Forrás: örökségvédelmi adataiszolgálataás 2020 - részlet)

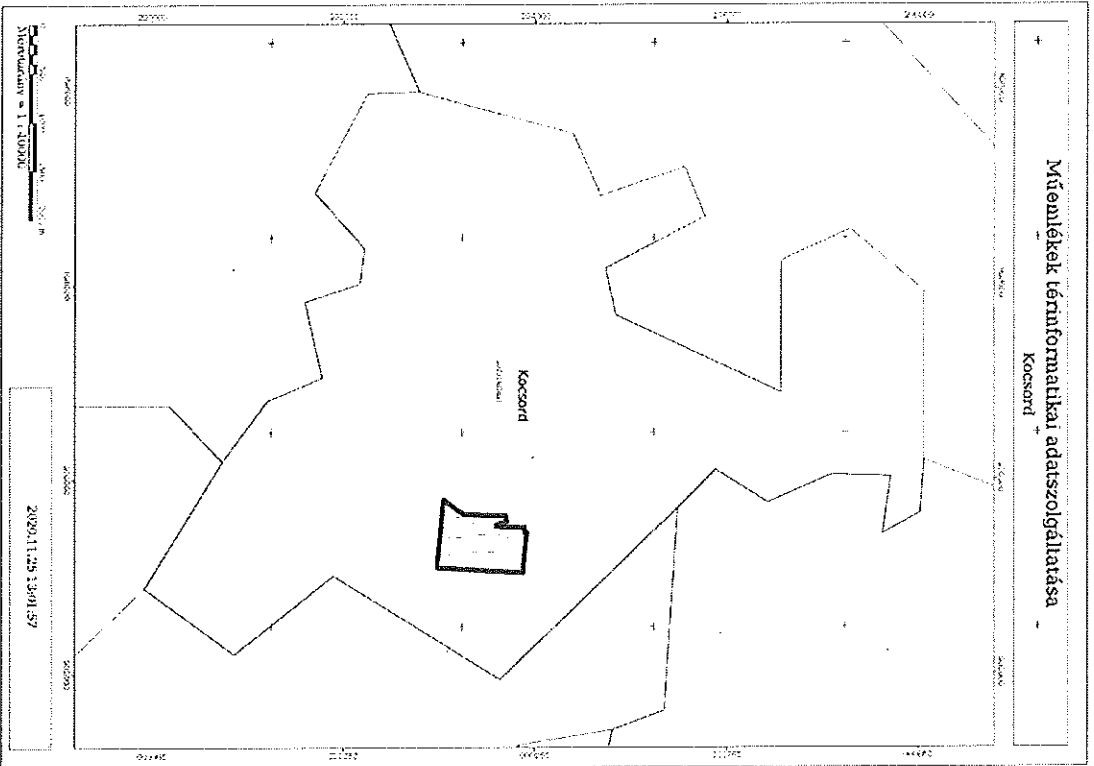

(Forrás: örökségvédelmi adatszolgáltatás 2020- részlet)

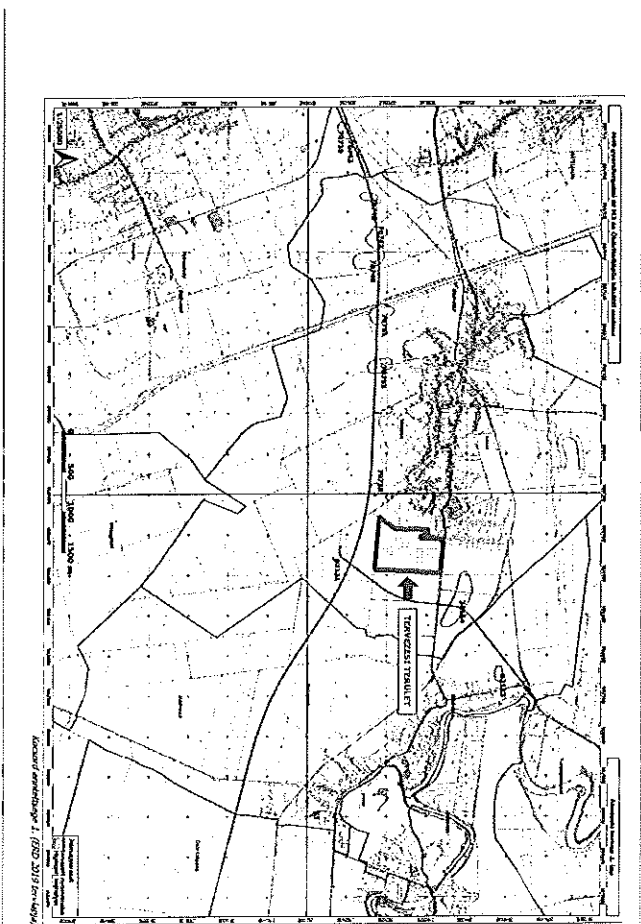

7. TÁRGYALÁSOS ELJÁRÁS

7.1. Tárgyalás jegyzőkönyve

ZÁRADÉK

Az eredeti papír alépu dokumentummal egyező.

Másolatkészítő szervezet neve: Sz-Sz-B. Megyei Kormányhivatal

A másolat képi vagy tartalmi egyezőségét felelős személy neve: Pék Zsuzsanna (PEKZ)

Másolatkészítő rendszer: Poszoldon (EKELDR) Irtai és Dokumentumkezelő rendszer 3.745.2.30

Másolatkészítési szabályzat: Szabolcs-Szatmár-Bereg Megyei Kormányhivatali másolatkészítési szabályzata

Másolatkészítési rend címnettsége: www.kormanyhivatal.hu/download/64/17000/79.pdf

Másolatkészítés időpontja: 2021.10.19. 14:27:37

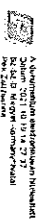

A Magyar Nemzeti Levéltár és Könyvtári Intézet
Magyar Nemzeti Levéltár és Könyvtári Intézet
1052 Budapest, Magyar Nemzeti Levéltár és Könyvtári Intézet

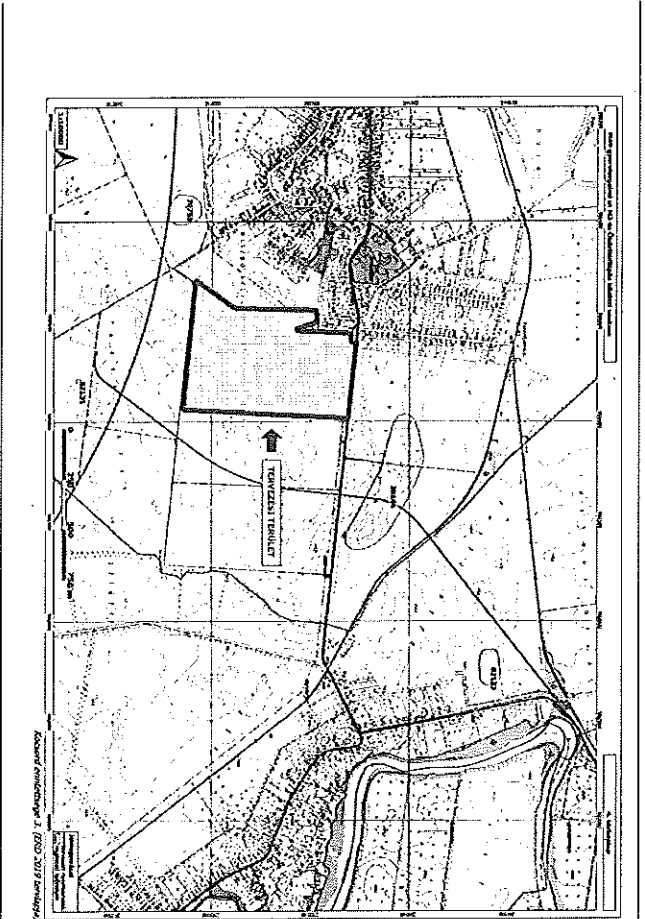



SZABOLCS-SZATMÁR-BEREG MEGYEI
KORMÁNYHIVATAL

Ügyiratszám: SZ/44/F/001/53-172021

1. sz. melléklet, Jelenlenti IV

JEGYZÖKÖNYV

Kocsord Községi településrendezési tervének módosítása - M49 gyorsforgalmi úton átvező Magyar
Közút márkáségi telepítési katalógusa

TÁRGYALÁSOS ELJÁRÁS

344/2012. (XI. 8.) Korm. rendelet 42. §

A tárgyalás helye: 4400 Nyíregyháza, Hósek tere 5

-A üpület felszám. 4E. iroda

Időle: 2021. október 12. (kedd) 9.15 óra

A tárgyaló dokumentumok megnevezése:

M49 gyorsforgalmi út megvalósításához szükséges településrendezési tervnek módosítása – Kocsord
Községi településrendezési tervének módosítása – Magyar Közút márkáségi telepítési katalógusa
(datum: 2021. szeptember hó)
Tervező: A.D.U. Építész Iroda Kft. dr. Gajdos László dr. építésszervező *levegőtisztosító* vezető tervező

Az egyeztetés tárgyalás összehívója:

Szabolcs-Szatmár-Bereg Megyei Kormányhivatal Állami Földmérési Iroda

Kapcsolóidő:

Kovács Csaba - állami képviselő

A módosítással érintett területek, feltevések cílok meghatározása:

1. módosítást Kocsord 0116/1-3, 0116/8-22, 0116/5, 0116/23 haszú ingatlanok egy része

Célok: A tervezés által ábrázolt M49 gyorsforgalmi út M3 autópályára – Önkormánylati közúti szakaszának
megvalósítását lehetővé tevő módosítások összege jóváhagyása

Előzmény:

A tárgyú ügy 1. pontját Magyarország Kormányra - az egyes közlekedéstechnikai projektekkel
összevető közlekedési, határon átnyúló újkori nemzetgazdasági szempontú nemzeti jelentőségű újkori
nyitányozási és az újkori határon átnyúló fejlesztési szándékú M49/2012. (XII. 8.) Korm. rendelet 7. számú
melléklet 1. Országos közúti közlekedési projektek 1.1. Gyorsforgalmi utak 1.1.2. az M49 gyorsforgalmi
út M3 autópályára (Vajna és Csenger) országúttal közúti szakasz megvalósítása - nemzetgazdasági
szempontú nemzeti jelentőségű közúti közlekedési újkori nyitányozási

A feltevések megvalósítása érdekében Kocsord Községi településszervezői testület az önkormánylati
határ elhatárolás szabályzatát az önkormánylati szervet illetőleg szakhatóság. A településszervezői
testületnek az önkormánylati településszervezői szervezetek és a településszervezői testületi testület
újra feladatátvételével kapcsolatos jogszabályi rendelkezésekkel, 2012. évi LXXV. törvény 141. § (1) b) Kormányrendelet 52. § (1) b)
feltevésekkel szembeni kötelezettség megvalósítását megvalósítását előkészítő eljárás keretében kell vizsgálni

Partnerségi egyeztetés:

Az Önkormánylati Kormányhivatal feladatátvételével kapcsolatos határ elhatárolás ügyében Kocsord Községi
Önkormánylati Kormányhivatal és 02/2021. (VI. 04.) számú határozat alapján a partnerségi
vitalányozási szerződés alapján

1. melléklet, Jelenlenti IV

4400 Nyíregyháza, Hósek tere 5. 4601 Borsodnyitra, Pf. 169. Telefon: 42/565671 Fax: 42/569356
Központi telefonszám: E-mail: allami.foldmeresi@szabolcs.gov.hu Honlap: http://www.szabolcs.gov.hu

Ügyiratszám: SZ/44/F/001/53-172021

Kormányzati érdeklődés:
Az Önkormánylati Kormányhivatali iratszámú szakszerűségének eseti előzetes elbírálását a Vésztői határ átjáró a
módosításról felgyarar

Tájékoztatás a jelenlévőknek:
Kovács Csaba állami képviselő: Ismeretlen az eljárás menetét, a módosításról átlagos tájékoztatást
nyújtott, továbbá beszámolt a tárgyalási eljárás előtt KER-terület-területi szakszerűség
véleményekről. A beérkezett véleményekkel kapcsolatban továbbá kérdés, észrevétel nem merült fel

Elhangzott vélemények, javaslatok:

Szabolcs-Szatmár-Bereg Megyei Kormányhivatali Állami Földmérési Iroda:

- Jovábbra is a gátolható területet közműterületbe kell sorolni
- Az ÖTEK előírásaitól eltérő szabályozási szaklevegű utak esetén a megjelölt szag
munkabiztonsági követelményekkel kell eljárni

**A tervezett módosítások kapcsolatában a területi feltevésekkel kapcsolatban a jelenlévők és az határon
átnyúló határ elhatárolás szerzők észrevételei:**

**A tárgyalásos eljárás során résztvevő érdekeltektől állami igazgatási, önkormányzati szervek és egyéb
munkabiztosítók:**

Melléklet jelenlenti IV szerint:

Nyíregyháza, 2021. október 12.

Helyesbítés:

Kóvács Csaba
Állami Képviselő

2021. OKT. 11.



Kiskőrösi Környezetvédelmi és Vízügyi Felügyelőség

Datum: 2021. 10. 11.
Ügyiratszám: I-0320-010/2021

Helyidei: Perényi-Tórok
Anett
Csengő Tamás
Jenni Lászlóné
Varga Zsuzsanna
Fanyhócs: 4400

Tárgy: Kocsord Községi településrendezési tervének módosítása -
Hagyományos víznyelvények elvezetésének szabványosításáról
Melléklet: 1 db kérelem, 1 db dmv állomány

Közlni Szaba úr részére
állami írásban
Szabolcs-Szatmár-berég Megyei Kormányhivatal
Nyíregyháza
Hibók tere 5.
4400

Tiszteit Állami Főfelügyelő Úr!

Hivatkozással a SZ/SAF/00163-2/2021. ügyiratszámú levelemben foglaltak teljesítésére felkértem, hogy a Kocsord Községi településrendezési eszközök módosítása tárgyú 2021. október 12-án (Köszö) jóvá engedélyezett egyetemes tájnyelvény, a Felső-Tisza-vidéki Vízügy Igazgatóság részéről egybe elfogadással márt nem tudunk részt venni.
Kérésnek megfelelően tájékoztatásul megküldtem a Kocsord 01/6/1-3, 01/6/8-22, 01/6/5, 01/6/23 hrsz.-ú ingatlanok egy részének megfelelő részére kapcsolódó igazgatóságunk által adott véleményét, továbbá szöveg felkérését is.

Beválasztással érintett területek:
1. Kocsord, 01/6/1-1, 01/6/8-22, 01/6/5, 01/6/23 hrsz.-ú ingatlanok egy része

Módosítás célja:
1. A területi területi letelepítési és tájnyelvények átrendezésének részleteit a Helyi Kormány határozatával elfogadott és kiadásra belfelvételre

A tervezett módosításokkal érintett terület a Magyar Állami tulajdonban és a FETVIZIG vagyongazdálkodásban lévő víznyelvényt, illetve felszíni nem érintenek.

A MI VÍZ ÜNK

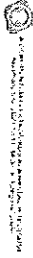

119

A csatolt térképi ábramány tartalmazza a FETVIZIG által ismert, nem állami tulajdonú és nem vízgyűjtő területi vagyongazdálkodásban lévő csatornákat is, melyek jelen véleményben nincsenek külön kiemelve. Ezen víznyelvények a felszíni víznyelvény rendszer részét képezik, a védelme az állami tulajdonú csatornákra vonatkozó előírások betartásával fontos és szükséges.

A területi víznyelvények módosításakor az alábbiakat kérdők felvelembe venni:

Kocsord Község fenti módosításokkal érintett településrésze 07.10. számú Tisza-Túr-Szamoskőrös belfelvételi szakaszon helyezkedik el.
A település külterületi részének *Pálfa-főcsatorna* szerinti belfelvételi víznyelvények: erősen (4-es) veszélyeztetettségű kategória.

- A település a 07.10. számú belfelvételi szakaszon helyezkedik el, mely belfelvételi szakaszhoz kapcsolódó *kétdékes* megnevezéssel.
- Évi átlagos belvízes napok száma: **5,5 nap/év**. (Az elmúlt 10 évre viszonyítva)
- Belfelvételi készítség gyakorisága: **4 évről készítség / 10 év** (1. és II. fok) 2011-2020 közötti időszakra vonatkozóan.

A 83/2014. (III. 14.) Korm. rendelet 20. §-ban szereplő elemeket figyelembe kell venni.

253/1997. (XII. 20.) Korm. rendelet, az országos településrendezési és építési követelményekről 8. § (1) bekezdése alapján az egyes építési övezetek közművesítettségének módját és mértékét helyi építési szabályzatban, szabályozási tervekben kell megállapítani. A 33. § rendelkezik a telek belfelvételeinek feltételéről, melynek alapján, épület csak olyan helyre építhető el, amelyek köztudott szennyvíz és a csapadékvíz elvezetése átlagosan elhelyezése biztosított.
Amennyiben a beruházás FETVIZIG kezelési területébe esik, akkor a kivétel megkezdését megelőzőben be kell szerezni az érintett terület hatóság elnöke által igénybejelentésre vonatkozó engedélyt is a 2009. évi XXXVII. tv. 77.§-85.§-taglaltnak megfelelően.

Kértes, illetve öntözővíz nem kerülhet egyéb csatorna esetében 3 m-en belülre akkor sem, ha a földhivatali ingatlannyilvántartás szerint a telek határa a parti sávon belül esik.

Belfelvételi szempontból a módosítással érintett területeken, létesítendő építmények csapadékvíz elvezetésének megfelelő biztosítását mindenképpen szakszerűségeket tartjuk. A felszíni víznyelvények elvezetését meg kell oldani a terület csapadékvíz károsítása elkerülése érdekében, illetve a belvizek elhárítása érdekében. A csapadékvíz elvezetését a szomszédos ingatlanok érdekében meg kell oldani.

Magas tájvízszintűségi, illetve mélyvízű területre építkezni csak tájnyelvényekkel szakszerűségeket alapján szabad, és az abban előírtakat kötelező betartani.

Az erdőtelepítés fa állományának kivásztásakor, kérjük figyelembe venni a víznyelvényes területeket.

A burkolt felületekről összegyűjtött csapadékvízeket tározóban, helyben tárolással, szikkasztással, esetleges helyben történő hasznosítással kell kezelni. Amennyiben a tározó kapacitása nem elegendő az összegyűjtött víz elvezetésére, tisztítást követően a csatornába lehet vezetni a csapadékvízeket is. A dugódugó csatorna kapacitásával, beáramlási sebességével kapcsolatban szakszerűségeket kell készítenie a csatorna szakmáival, jelen esetben a FETVIZIG-nal.

Amennyiben új, vízgyűjtő területet még nem rendelkező csatornák, műtörvények építéssel területek, előzetes egyeztetés szükséges igazgatóságunkkal.

37

Kocsord Község településszerkezeti terv, valamint helyi építési szabályzat és szabályozási terv tervezett módosítási igazgatóság részéről a fent leírtak figyelembe vételével belvízvédelmi, árvízvédelmi és vízvédelmi és vizgyűjtő-gazdálkodási szempontból kitűzést nem emelünk.

Üdvözlétei:

Bodnár Gáspár
igazgató

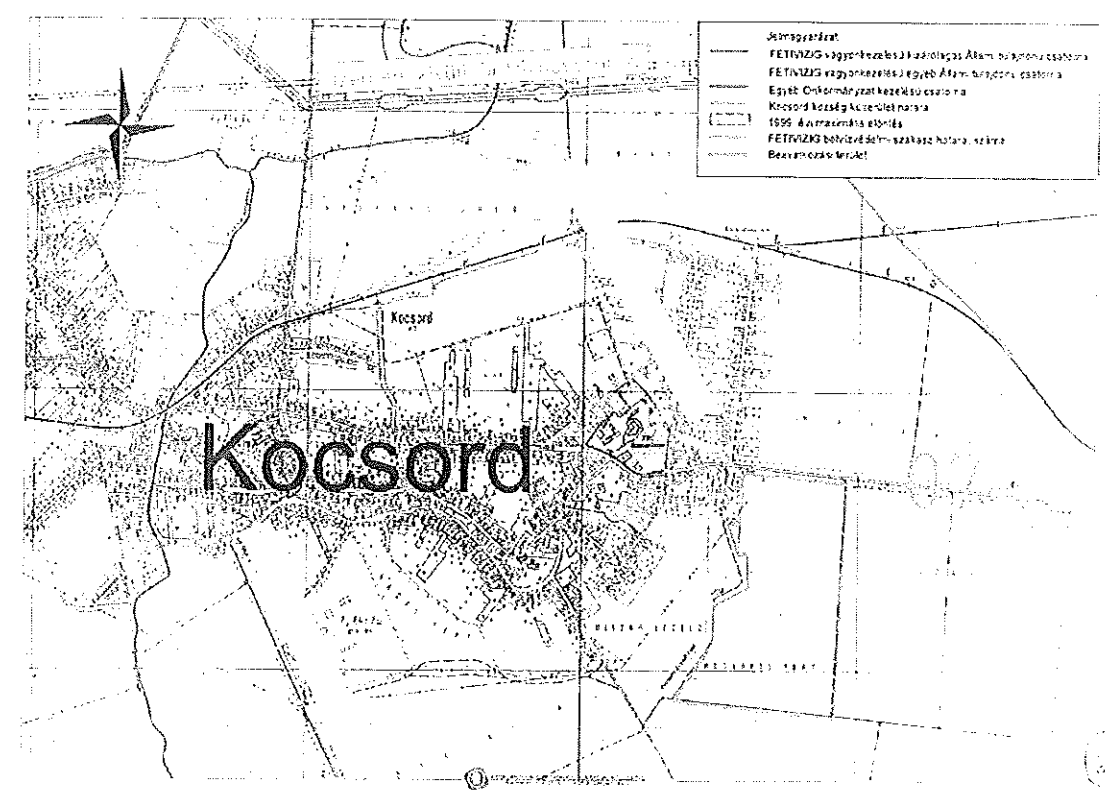

37

2021.09.08

2021.09.08

Kerszül 2 mellékletben
Egy példány 1 lap
Ügyintéző (el) Anna Kisszina sors. (Tel: +36 1 474 1218 E-mail: anna.kisszina@tm.gov.hu)
Képfel: 1. sz. pdf - Szabolcs-Szatmár-Bereg Megyei Kormányhivatali Alkalmi Igazgatóság
2. sz. pdf - Juttató (E-mail: alkalmi.igazgat@szabolcs-bereg.gov.hu)

szabolcs-szatmar-bereg megyei kormányhivatal
alkalmi igazgatóság
KISZINA ANNA

Ügyintéző: SZABÓ TIBOR
Ügyintéző Dr. Szemane Nagyvácskay Agnes
Telefon: +3636-130

Teljes Kereset Készlet Iránykezelés
Csoportigazgató
Hívószám: SZABÓ TIBOR 2021
Képfel:

Szabolcs-Szatmár-Bereg Megyei Kormányhivatal
Alkalmi Igazgatóság
Kecskés Csaba útján, település: Kézdivásárhely
Nyíregyháza, Hódok tere 5

Tisztelt Főosztály Urra!

Kérésre Kereset Iránykezelés számon bonyolított támogatásokról kértünk módosításként
kiszámlázást, mely az MSZG ajánlásainak a felülvizsgálata során került előadásra vonatkozó
kitérítést nem engedélyez.

Alkalmi igazgatóságnál a támogatásnyújtásról készítették az engedély megadását követően a
felülvizsgálattal kapcsolatos vázlatot, egyes felülvizsgálataiban Szabolcs-Szatmár-Bereg Megyei
Kormányhivatali Alkalmi Igazgatóság 314/2012. (VI. 6.) Korm. rendelet 8. cikkével 16. pontja alapján adtam ki
határozatokat a támogatásnyújtásról, valamint a juttatók felülvizsgálatairól. Határozatomban a
14. 23.1 Korm. rendelet módosítására ismerek.

Nyíregyháza, 2021. október 05.

Tisztelettel:

Roman István kormánybiztos
főosztályvezető

Dr. Szemane Nagyvácskay Agnes
osztályvezető

Alkalmi Igazgatóság
Keszéti út 5. sz. 1. emelet
4400 Nyíregyháza, Hódok tere 5.

- a földrajzi név területek kijelölése, az engedélyezési eljárás alá vont tevékenység végzése, letelepítési eljárással, jogszabály gyakorlati lehetősége szerint a gyengébb minőségű területeken a lehető legkisebb mértékű terület igénybevételeivel szemben, továbbá
- érhelyeken a tervezet fejlesztések általánosul jobb minőségű területek érintenek, ezeken annak a lehetőségét, hogy a tevékenység végzése, letelepítési eljárással, jogszabály gyakorlati hasonló körülmények és feltételek esetén, alacsony minőségű vagy általánosul gyengébb minőségű területeken is sor kerülhet, illetve
- a módosításai érintett területek szomszédos területek megjelölt mezőgazdasági hasznosítását az övezet átírása szerinti területbirtoklásra ne akadályozza.

A rendelkezési feladatok elvégzése, ezen belül a más célú hasznosításra lehetőséget biztosító fejlesztési elemek tervezésének elősegítése érdekében, a fentiek kiegészítéseként tájékoztatásul közlunk a területi átírásokról a következőképpen:

Általánosul jobb minőségű területek köznevelési területén:

Művelési ág	Minőségű osztály
Szaktudomány	3., illetve általánosan minőségi osztályú
gyűjtés	1., minőségi osztályú
levegő	2., illetve általánosan minőségi osztályú
idő	3., minőségi osztályú
fasított terület	2., minőségi osztályú

Felhívom a figyelmet, hogy az előzőekben részletezett jogi szabályozás szerinti területi más célú hasznosításról a területileg illetékes megyei kormányhivatal engedélyez, tehát a konkrét módosításokkal kapcsolatos területileg más célú hasznosításnak engedélyezésére irányuló kérelmeket az igénybevevő Szabolcs-Szatmár-Bereg Megyei Kormányhivatal Földhivatali Főosztály Földhivatali Osztályánál nyújthatja be, illetve az érintett ingatlanokhoz kapcsolatos változtatásokról is azonos körökben bejelenteni, a személynévvel, kizárólag a fenti módon, az átírás, módosításokról tájékoztatásul a területileg illetékes megyei kormányhivatal engedélyezheti a módosítás hasznosítását.

A Tíz, hatálya nem terjed ki az erdőre, az erdő védelmére és az erdőgazdálkodásról szóló 2009. évi XXXVII. törvény (a továbbiakban: Evt.) meghatározott erdő, lőtér, vadászter, vadölőhely, az igénybevevőkre, a belterületbe vonására, és az erdőgazdálkodásra. A településrendezési terv módosításával érintett erdő művelési águ területek igénybevétele az Evt. rendelkezéseinek alapján az erdőszaktudományi hatóság engedélyez.

Kérem a településrendezési eszközök módosítása során a fentiek szerinti ügyintézés végett.
Nyiregyháza, 2021. október 05.

Tiszteltelt:

Roman István kormánybiztos
névben a területi igazgató

H. Szabolcs-Szatmár-Bereg Megyei Kormányhivatal
Földhivatali Főosztály vezetője

137

138

SZABOLCS-SZATMÁR-BEREG MEGYEI
KORMÁNYHIVATAL

Az eredeti papíralapú dokumentummal megegyező.

Ezen lap nem része az eredeti tervnek, kizárólag a jogszabályi megfelelésközből szükséges záradékolás megjelöléséül szolgálja.

A hiteles másolat készítésének időpontja:
Az időbélyegzőn szereplő időpont

A hiteles elektronikus másolatot készítette:
Dorogi Krisztina titkárságvezető

Szabolcs-Szatmár-Bereg Megyei Kormányhivatal
Földhivatali Főosztály vezetője

Digitálisan aláírta:
Szabolcs-Szatmár-Bereg Megyei Kormányhivatal
Földhivatali Főosztály vezetője
Dátum: 2021.10.07.
Kormányhivatali 1025/06-4-02/001

FÖLDHIVATALI FŐOSZTÁLY
1025/06-4-02/001
1025/06-4-02/001
1025/06-4-02/001

HONVÉDELMI MINISZTEREK BIRODALMA

1053 Budapest, Fehérvári út 77/1. Postacím: 1555 Budapest, Pf. 70.
Tel.: +36 (1) 224-0180 • Fax: +36 (1) 224-0181 • E-mail: hiv@hiv.hu • hiv.hu

NEMZETPOLITIKAI ÉS KÜLVÖZLETSÉGI MINISZTEREK BIRODALMA

1053 Budapest, Fehérvári út 77/1. Postacím: 1555 Budapest, Pf. 70.
Tel.: +36 (1) 224-0180 • Fax: +36 (1) 224-0181 • E-mail: hiv@hiv.hu • hiv.hu

Szabolcs - Szalmár - Kócsai Megyei Kormányhivatal
Alföldi régió

4401 NÁNYASKAZÁN
Pf. 199

Tarjány Községi Készenléti Felépítésszervezési Tervezési Munkabizottság - az N149
Egyesületigazgató által az alábbi alábbiakról adom
Kérelmet - Tarjány város eljárási véleményezés

Tiszelt Főpolgármester Úr!

Megköszönöm, hogy a tárgy dokumentációját megvizsgáltam és az alábbi
kérdéseimre az alábbi válaszokat kaptam:
A fenti felhívásról szöveges értesítést a dokumentációban foglaltak a honvédelmi feladatok
nem érintik, a Megyei Készenléti Bizottság nemzeti és közvédelmi védelem feladatai végrehajtási
bizottság, ezen a tárgyról működéséről kapcsolatosan tájékozódni nem tudok.
A tárgy szerinti feladatok megvalósítását 2021. október 12-ét megelőzően megvalósították
az előző évi költségvetés keretében az alábbiak szerint:
Azon alapszolgáltatás, mint a településfejlesztési koncepcióval, az integrált
településfejlesztési stratégiaval és a településrendezési eszközökkel, valamint egyes
mellékletekkel 20 pontban megjelölt intézkedésekkel szemben az alábbi kérelmetemmel az érintett
közvetlen feladatokról és a feladatokról szóló 1997. évi LXVIII. törvény 7. § (2) pontjában,
Tájékoztatom, hogy jelen állásig a feladatokról nem készült el a 314/2012. (XII. 8.) Korm.
rendelet 7. §-a melléklet 14. b) pontjában megjelölt feladatok teljesítéséről a honvédelmi
Minisztérium Szervezeti és Működési Szabályzatának 16.2019. (III. 5.) HM/181. melléklet 42. §
110-114 (12) bekezdése alapján adtam ki.
Bármilyen „módszertani” szerinti

Feladatokat
Dr. Bonták Tibor
Megyei önkormányzatok bizottságai
vezetője és meghívottja

Bucsekényi Zoltán akadémikus
Szerkesztőbizottság Elnöke, országgyűlési képviselő

15744/2021-5/2021

HONVÉDELMI MINISZTEREK BIRODALMA

E-ALÁÍRÁS

2021. október 5. napján
Kérelmet 2021.10.05. 09:05:58

2021. OKT. 9. 1



BORSOD-ABAUJ-ZEMPLEN MEGYE
KORMÁNYHIVATAL

Ügyiratszám: 90/1501/593-2/2021.
Létrehozó: Tam Áron (46/903-756)

Tárgy: Kocsord közveg TRÉ megadásca -
M49 gyártógarni út M49 up Okonolápis
között szakasz építkeze kapacsa -
okumenció vevényhuzásm

Szabolcs-Szatmár-Bereg Megyei Kormányhivatal
Állami Főépítész

4400. Nyíregyháza
Héskő tere 5.
P.t.: 195

A Bereg-Abaúj-Zemplén Megyei Kormányhivatal Közlekedés, Műszaki Engedélyezési és Műveltség-
Főosztály Bányászati Osztály (továbbiakban: Bányafelügyelet) T. Címzett nevű kérelmező szemlé-
megtekintésére kelt, hogy a - Kocsord közveg - M49 gyártógarni út M49 up Okonolápis közötti
szakasz építkeze vonatkozásában - településrendezési eszközöknek módosításáról szóló véleményvezési
dokumentációval Bányászati szakigazgatási szempontból kifogás nem merült fel.

A Bányafelügyelet a véleményvezést a településrendezési koncepcióról, az integrált településfejlesztési
stratégiairól és a településrendezési eszközökről, valamint egyes településrendezési sajátos
jogszabványokról szóló 314/2012. (XII.8.) Korm. rendelet 42. § (4) bekezdése alapján adta ki.

Miskolc, 2021. szeptember 30.

dr. Alajos Zoltán
kormánybiztos
nevében és megbízásból:

Szűcs Péter
Osztályvezető

Nedvesdomb, Művelési Főosztályvezető és Miskolc Gy. Fejlesztési Igazgatási Osztály
327. Miskolc, Széchenyi Nagy Kálmán u. 6. tel: 46/505-740 email: elutasitas@borzodabazm.gov.hu

2021. OKT. 06



Ügyiratszám: 00/22484-2/2021.
Tárgy: Kocsord közveg településrendezési, tervezési
megoldása - az M49 gyártógarni út M49 up
- M49 up közötti szakasz építkeze kapacsa
Elektronikus levél cím: info@szababazm.gov.hu
Ügyiratszám: SZ/44E/00163-2/2021.
Létrehozó: Pék Zsuzsanna
Készült: 2021. október 5.

Szabolcs-Szatmár-Bereg Megyei Kormányhivatal
Állami Főépítész Iroda
Állami Főépítész

NYREGYHÁZA
Héskő tere 5.

4400

Tisztelet Állami Főépítész Úr!

A tárgyban megnevezett tárgyalásos eljárásról kapcsolódóan állásfoglalásban a kö-
vetkező:

A Nemzeti Média- és Hírközlési Hatóság Hivatala (a továbbiakban: Hatóság), mint a tárgy-
szemléti településrendezési eszköz véleményezésébe bevont államigazgatási szerv az
alábbi tájékoztatást adja az elektronikus hírközlési szolgáltatásokról, szolgáltatásokról,
akik, amelyek a rendezés alá vont területtel érintettek, valamint a hatáskörébe tartozó
kérdésekben a jogszabályokon alapuló követelményekről.

Az elektronikus hírközlési építmények vonatkozásában, az elektronikus hírközlési szolgáltató
2003. évi C. törvény 94. § (1) bekezdése szerint: „A település tervezésénél, rendezésé-
nél, utaz és közművek építésénél, korszerűsítésénél, újra építésénél és más létesít-
mények megvalósításánál, felújításánál - a külön jogszabályokban meghatározott módon -
biztosítani kell az elektronikus hírközlési építmények elhelyezkedésének lehetőségeit.”

Az elektronikus hírközlési építmények elhelyezkedéséről, megépítéséről elektronikus hír-
közlési építmények közúti eszközhasználatával vagy más technikai infrastruktúrával elválasz-
tva vagy más elválasztóeszközzel megépítését, infrastruktúrájában felhasználásával kell
elválasztani, úgy, hogy a károsodásba nem kerüljön érintkezve egyéb technikai berendezésben.

246

A posztai levelezések vonatkozásában a posztai szolgáltatásokról szóló 2012. évi CLK. Törvény 31. § (1) bekezdése alapján: „A települési tervezésről, rendezéséről, műk. és házirendek elnevezéséről, korszerűsítéséről, egyéb építmények és más létesítmények megvalósításáról, felújításáról, biztosításáról kell a posztai szolgáltatások, köztartási pontok és közterületek, pontok, valamint az egyetemes posztai szolgáltatás fejlesztését lehetővé tevő egyéb eszközök... elnevezéseinek lefektetését.”

Az elhelyezés területét a 253/1997. (XII. 20.) Korm. rendelet 26. § (1) bekezdése szabja le, továbbá műszaki iránymutatókat az MSZ 7487 számú szabvány ad, míg az előny-zés engedélyezésekkel feltehető az elektronikus hírközlési építmények elhelyezéséről és az elektronikus hírközlési építményekkel kapcsolatos hatósági eljárásokról szóló 14/2013. (IX. 25.) NMHH rendelet (a továbbiakban: NMHH rendelet) határozza meg.

A véleményvezetési dokumentáció tartalmazza a hírközlésre vonatkozóan, hogy „Az egyes épületek üzemi hírközlési rendszerrel ellátottak”.

Az NMHH rendelet 26. § (1) bekezdésben rendelkezik arról, hogy a településfejlesztési koncepcióról, az integrált településfejlesztési stratégiáról és a településrendezési eszköztéről, valamint egyes településrendezési sajátos jogszabályokról szóló 314/2012. (XI. 5.) Korm. rendelet (a továbbiakban: R.) 5. §-ában, és 9-13. §-ában szabályozott településfejlesztési koncepcióhoz, helyi építési szabályzatához, valamint települészervezési tervéhez továbbá a helyi építési szabályzatához kapcsolódó megvalósítandó vizsgálatnak a R. 1. melléklet bennevezett m. munkarész 1.16.3. pontját, érintő, illetve a településaszatizáció tervhez, valamint a helyi építési szabályzathoz kapcsolódó alátámasztó javaslatnak az R. 3. melléklet 35. sor 4.3. pontját érintő miniháló területi követelményeit az NMHH rendelet 4. melléklet határozza meg.

A megvalósítandó városi telekommunikációs hírközlési fejlesztést a többi stratégiai munkakörrel összhangban kell elkészíteni, tartalmi részletességre figyelve a feladat jellegéről, a tervezett terület felhasználásáról és szolgáltatási funkcióiról. A fejlesztésben meg kell jeleníteni a meglévő elektronikus hírközlési építmények elhelyezését a felhasználók számára elérhető, alábbi szolgáltatások vonatkozásában:

- a) helyhez kötött telekommunikációs szolgáltatás;
- b) mobil rádiótelefon szolgáltatás;
- c) vezetékös műsorszórtó szolgáltatás - analog és digitális, valamint internet szolgáltatásnak alkalmas megoldással ;
- d) internet szolgáltatás;
- e) műsorszórtás.

Az elektronikus hírközlési fejlesztésben rögzíteni kell, hogy a területet érintően van-e előkészítetten kormányzat célú, illetve jelentős elhelyezési igényei bíró külön célú elektronikus hírközlési hálózatfejlesztés, melyek esetében ezek elhelyezési kérdéseit is érintően kell. A fejlesztések biztosítása kell a szolgáltatásnyújtás szabadságát, a szolgáltatások szabad áramlását, de kell mutatnia a foglalkoztatottak hatékony védelme területén a szabad szolgáltató- és szolgáltatásnyújtás, az esélyegyenlőség, az egyetemes szolgáltatáshoz való hozzáférés biztosítását, az információs társadalommal összefüggő szolgáltatások, új technológiák elterjedését, a fejlesztésben össze kell vetni és értékelni kell az előzetesen beszerzett árréteket.

247

Az elektronikus hírközlési fejlesztés során az érintett elektronikus hírközlési szolgáltatások számára lehetőségeket kell biztosítani, hogy az adott településre vagy településre tervezett beruházásokról információkat adjanak. Az érintett elektronikus hírközlési szolgáltatások megkezdését illető érdemben igazolni kell. A megkezdés során tájékozottan kell az érintett elektronikus hírközlési szolgáltatásokat:

- c) az elektronikus hírközlési fejlesztés feladat elnevezés, típusáról, tervezési területéről,
- d) a tervezési feladat tartalmáról,
- e) az NMHH rendelet 4. melléklet 1. pontjában foglalt szempontok teljesítéséhez rendelkezésre álló és az érintett elektronikus hírközlési szolgáltatások által adható információkról.

Elektronikus hírközlési fejlesztést csak az építészeti és az építészeti engedélyező szakmagyakorlási tevékenységekkel rendelkezők készíthetik. Az NMHH rendelet 1. melléklet 1. fejezet 1. rész 7. pontjában meghatározott jogosultsággal (birtok: TH; rendelkezési és névjegyreklábe vett tervre készíthető).

A helyi építészeti szabályozások az elektronikus hírközlési építmények elhelyezésének szabályait tekintetében az NMHH rendelettel ellentétes vagy az NMHH rendelettel képest többbélyveleményeket tartalmazó rendelkezéseket nem tartalmazhatnak.

A Helyi Építészeti szabályzatban van a „Digitális Nemzet Fejlesztési Program” megvalósítása - széleskörű internet elérési biztosítása - melyhez kapcsolódó beruházások, fejlesztések megvalósításának biztosítása befolyásolja településrendezési eszközök készítését, módosításait is.

A Helyi Építészeti szabályzatban részt kíván venni, ezért kérem, hogy a terv elkészültekor követelem, szíveskedjen azt a Helyi Építészeti részre megküldeni, likatóságunkra valószínűleg történő felhívásával és a hírközlési szakági munkarészek esatolásával bármilyen formában (elektronikus adathordozón vagy papír alapon).

Elektronikus alírt dokumentum.
Köszönetnyilvánítás: Németh József Helyi Építészeti Irányító Bizottságban,
az elektronikus alírt formában

2021. OKT. 07



Szabolcs-Szatmár-Bereg Megyei Önkormányzat Hivatal
Hódmezővásárhely, Hóvágó tér 5.

2021

Hivatkozási szám: ELT/2021-1/2021.

Sz. Sz. B. Megyei Kormányhivatal
Közi Csoport Alkalmi Főépítész Úr részére
alkalmi.fuvarok@szabolcs.gov.hu

Tisztelt Alkalmi Főépítész Úr!

Községi Községi Önkormányzat által tervezett településrendezési eszközök módosításával kapcsolatos SZJA/FI01163-2/2021. ügyiratszámú megkeresésre, a teljesítésfeladásra kiegészítő az irányított településrendezési szerződésről és településrendezési eszközökről, valamint az egyes településrendezési jogszabályok módosításáról szóló 314/2012. (XII. 8.) Korm. rendelet 42. § (4) bekezdés b) alponyjában foglaltak alapján az alábbiakkal tárgyaloztam:

Községi Községi Önkormányzat Felfüggesztése – M49 gyorsforgalmi úthoz tartozó mentésközi telep községi területtel érintő TRT módosítás – kéresem – 24/2021. (II.17.) számú határozatával döntött a településrendezési eszközök módosításáról. A településrendezési eszközök módosításának egyértelműségi „M49 útakon eljárás” szerinti közzétételét keltőllyem.

A módosítással érintett területek felhívásai előbb meghatározandók:

Az M49 gyorsforgalmi út területei felszerzése a 345/2012. (XII. 6.) Korm. rendelethez – min. tervezettségű szerzői pontonkénti kiemelt jelentőségű közúti közlekedési projektek – megvalósításra kerül. A tervezési területtől minden a településrendezési terv ismertető módosításai történnek az „M49 gyorsforgalmi út M3 autópályáig – Önkormányzat közúti szabálya vonatkozásban.

A Magyar Köztársaság Nemzeti Zrt. Szabolcs-Szatmár-Bereg Megyei Igazgatóság igazgatási szempontból megvizsgálta a szabálya szerinti M3 mentésközi területtel szembe fordított a mentésközi elhelyezkedése és a helyszíni adottságok korlátai nem teszik lehetővé az új gyorsforgalmi út szakszerű megépítését a területen. Az M49 gyorsforgalmi út M3-Önkormányzat közúti szabálya megvalósításra tervezése során elkészült helyi feladat elvégzését, a dokumentációt megalkotásán szerinti az M49 17-06/3 km sz. Községi-Önkormányzat szempontjait tekintve, a 9-06 sz. föld és a Gyűjtési eljárástól a keresztteljesítés kioldandó. Községi közúti közlekedési területtel érintő területen előzetes megvalósítás a Mentésközi terület. Az új mentésközi terület megvalósítását a mentésközi út hosszát gyorsforgalmi út szakszerű készítését és a megyei közúti feladatok elvégzését.

Meglehető területfelhasználás általános megvalósítású terület (M3) védőhatár terület (EV), tervezett területfelhasználás keretében, szolgáltató gazdasági terület (GK).

Teljesítés feladatok: **Községi közlekedési feladatok**



Szabolcs-Szatmár-Bereg Megyei Önkormányzat Hivatal
Hódmezővásárhely, Hóvágó tér 5.

2021

A.D.U. Ispákos István Kft. – Dr. Gyöngy István okl. építészmérnök, településrendező – által készített véleményezési dokumentáció – tárgyalások előírás – Szabolcs-Szatmár-Bereg Megyei Községi Hivatal, Szabolcs-Szatmár-Bereg megyei területrendezési szabályzatáról, területek szerkezeti tervéről és területek rendezési tervéről szóló 5/2020. (VI.26.) önkormányzati rendelethez, illetve Szabolcs-Szatmár-Bereg Megyei Területrendezési Tervehez kapcsolódó ajánlásokról” szóló 54/2020. (VI.25.) önkormányzati határozatában foglaltak figyelembe vételével készült.

Kérem tájékoztatásom szíves elfogadását, segítség közreműködését eziről is köszönöm.

Nyiregyháza, 2021. október 6.

Tisztelettel:

Dudás Péter
megyei főépítész

Teljesítés feladatok: **Községi közlekedési feladatok**

A rendelkezés lev és a településrendezési terv összehangoltságán és igazoln kell meynk során az MFTT tv álmenei rendelkezései is figyelembe kell venni

A tárgyi módosítások kapcsolódón a tárgyalásos eljárásban résztvevő SZSZMMK Megyei Főbizottság az AL17204-4/2021. Iktatószámú leveleiben nyilatkozott arról, mely szerint a tervezett módosítás az MFTT és az ahhoz kapcsolódó ajánlások figyelembe vételével készült.

Az épített környezet alakításáról és védelméről szóló 1997. LXXVIII. törvény 8. § (2a)-(2d) rendelkezései alapján a tárgyi módosításokhoz kapcsolódóan az Országos Főbizottság a megadott határidőn belül véleményt nem adott.

III. A településrendezési eszközök tárgyi módosításai – a tárgyalásos eljárás eredménye alapján – az alábbiak figyelembevételével nem kifogásolták:

- Jövőhagyás előtt a gázfogyó területet közműterületbe kell sorolni.
- Az OTÉK előírásaitól eltérő szabványozási szélességű utak esetén a megfelelőség minitkeresztmetszével igazolando

Felhívom a továbbiakban a szűves tárgyatmát arra, hogy:

➤ A tárgyalásos eljárás esetén a településrendezési eszköz az elfogadással követő napon közzétett hatályosa

➤ A jövőhagyott tervek megküldésének kötelezettsége:

- A Rendelet 43 § (2) bekezdése szerinti a településrendezési eszközt a polgármester a képviselőtestület-döntési követő 15 napon belül megküldi az államfőnöknek és az eljárásban részt vevő összes államigazgatási szervnek vagy elektronikus úton hitelesített dokumentumot elektronikus beérkezési 15 napon belül értesíti az államfőnökkel és az eljárásban részt vevő államigazgatási szervet annak elektronikus beérkezési időpontjával

A településrendezési eszközöket, a rendeletet vagy határozatot és terv mellékleteket az önkormányzati döntései követő 30 napon belül a LEVÉLYZG Követés a Dokumentációs Központ részére ingyenesen átadni vagy megküldeni.

Nyitányhása, 2021. október 19.

Tisztelettel:

Román István kormánybiztos
névben és meghatalmazásból:



- Közlök
- 1. Cenzusok (hivatali kéjelen korozási)
- 2. hatály

Közzététel: 2021. október 21. 10:23. A településrendezési terv módosításáról a polgármesteri hivatal honlapján (CÖ) közzétételre kerül. A módosításokról a honlapon: www.kotai-csaba.hu közzétételre kerül.

Okta: 2/2

1 számú melléklet a 2021. október 12-ai kelteűű zárt szakmai véleményhez

Tárgy:
Köcsörd Községi településrendezési tervének módosítása – az M49 gyorsforgalmi úthoz tartozó Magyar Közút németországi telephelyi kialakítása
Tárgyalásos eljárás

2021. október 12-án megtartott tárgyalásos eljárásról az államigazgatási önkormányzati szervezetek és a partnernek részéről a tárgyalásig beérkezett véleményeket az alábbi táblázat tartalmazza.

Ssz.	Egyeztetési eljárásban résztvevő szerv neve	Írásos véleményt adott		IKTSZ Vélemény	Tárgyalásos eljárás
		Igen	Nem		
1.	SZSZMMKf Allami Főbizottság Iroda		X		I
2.	SZSZMMKH Környezetvédelmi, Természetvédelmi és Hüllétszabályozási Osztály Komplex Engedélyezési, Természetvédelmi és Nyílvisszatérési Osztály		X		I
3.	Hordasgyi Nemzeti Park Igazgatóság		X		I
4.	Szolnok-Szatmár-Beregi Megyei Képzőművészeti Igazgatóság Képzőművészeti Szervezet Képzőművészeti Hivatal Szolgálat (Területi Vezető Hivatal)		X		I
5.	Szolnok-Szatmár-Beregi Megyei Környezetvédelmi Igazgatóság Környezetvédelmi Szervezet Környezetvédelmi Hivatal Szolgálat (Területi Vezető Hivatal)		X		I
6.	Országos Vízügyi Igazgatóság		X		I
7.	Felső-Tisza-vidéki Víznyel Igazgatóság Tiszántúli Vízügyi Igazgatóság	X		1-0330/01/2021 A tervezett területre vonatkozóan a közzétételre kerülő módosításokról tájékoztatót kell készíteni.	I
8.	Szolnok-Szatmár-Beregi Megyei Környezetvédelmi Igazgatóság (Hivatali Osztály) (Környezetvédelmi Osztály)		X		I
9.	SZSZMMKH Népművelési és Kulturális Főosztály Közzététel	X		SZSZMMKH 4-2021. A módosítások közérthetően és egyértelműen kerülnek közzétételre a honlapon.	I

Okta: 1/4

szs.	Egyeztetési eljárásban résztvevő szerv neve	Irással véleményf. adott		IKT SZ Vélemény	Tervezésben előzetesen megadott
		Igen	Nem		
9	Budapest Főváros Kormányhivatala Országos Kocsi és Hajózási Hatóság/ Főosztály Gyomai György Ország/ Vt. vezető	X		BP/0801/00368-4/2021 Hatáskör hiányában észlelhető nem tesz.	N
11.	Innovációs és Technológiai Minisztérium Vasút Hivatala/ Főosztály (Vizit)		X		N
11.3	Innovációs és Technológiai Minisztérium Hajózási Hatóság/ Főosztály (Vizit)		X		N
12.a	Minisztérium Legnagyszács és Repülőgépi Hivatala/ Főosztály (Vépi közvetlen)		X		N
12.b	Honvédelmi Minisztérium Alkalmi Legény/ Főosztály (Vépi közvetlen)	X			N
13	SZSZEMMKH Közvetvevel, Műszaki, Engedményes és Főosztály/ Főosztály Ürinyi György	X		A tervezett módosítás ellen előgást nem emel.	N
14	-	-	-		
15.	SZSZEMMKH Engedmény és Önkiszáradalmi Főosztály/ Engedmény, Engedményes és Önkiszáradalmi Osztály		X		I
16	SZSZEMMKH Földművelési Főosztály/ Földművelési Igazgatóság Osztály	X		265329/2021. A tervezett módosítással kapcsolatosan előgást nem emel, ellenkezéssel bírálta meg a tervezést.	N
17.	Hajdu-Bihar Megyei Kormányhivatal/ Agrárügyi Főosztály/ Erdőfelügyeleti Osztály	X		HB/14-ERD/1644-2/2021 Az előzetes megbeszélés szerint a Kormányat 0116/13. Irányú jogszabály módosításának megvalósítására a tervezett módosítás nem emel.	N
17.3	Nemzeti Földügyi Központ		X		N
18	Honvédelmi Minisztérium Hivatala/ Főosztály	X		13807/2/2021/In. Előtervezéll nem tesz.	N
19.	Szabolcs-Szatmár-berény Megyei Rendészeti Igazgatóság/ Közlekedésrendészeti Osztály		X		N
20	Borsos-Abaúj-Zemplén Megyei Kormányhivatal/ Rendészeti Igazgatóság/ Rendészeti Főosztály/ Bányászati Osztály	X		BOT/19/1939-2/2021. Bányászati szakigazgatásai szerinti módosítás nem emel.	N
21.	Nemzeti Média- és Hírközlési Hatóság/ Hivatala (Zsarnoványi Helyiégi Iroda)	X		GM/202484-2/2021 A tervezett módosítás nem emel, ellenkezéssel bírálta meg a tervezést.	N
22.	Országos Atomenergia Hivatal/ Nukleáris Biztonsági Igazgatóság		X	Nem érintett.	

szs.	Egyeztetési eljárásban résztvevő szerv neve	Irással véleményf. adott		IKT SZ Vélemény	Tervezésben előzetesen megadott
		Igen	Nem		
23.	Budapest Főváros Kormányhivatala Nemzetbiztonsági Osztály 1. Igazgatósága		X		I
24.	Kocsondi Községi Önkormányzatok Polgármestere		X		N
25	Köcsörd Községi Önkormányzat/ Főpolgármester		X		N
26	Szabolcs-Szatmár-berény Megyei Megyei Főpolgármester	X			I
27.	Mátészalka Város Önkormányzata		X	AL/204-4/2021. A dokumentáció az S/2020 (VI. 26.) ÖKT. számú határozatban (MT/1) 65-a ponttal kapcsolatosan a tervezett módosítás ellen előgást nem emel.	N
28	Nyírségi Községi Önkormányzata		X		N
29.	Nagyecsed Város Önkormányzata		X		N
30	Túrkevei Községi Önkormányzata		X		N
31	Győrújfalvi Községi Önkormányzata		X		N
32.	A D/U Építész Iroda Kft. dr. Csizmadia István ok. építészmérnök, költségvetésért vezető, tervezés		X		I
33.					
34.					
35.					
36.					
37.					
38.					
39					
40.					
41					

9. JÓVÁHAGYANDÓ MUNKARÉSZEK

9.1. Településszerkezeti Terv

Kocsord Község Önkormányzata Képviselő-testületének .../2021. (... ..) önkormányzati határozata Településszerkezeti Tervének módosításáról

Kocsord Község Önkormányzatának Képviselő-testülete az épített környezet alakításáról és védelméről szóló 1997. LXXVIII. tv. 6. § (1) bekezdése és 9/B. § (2) bekezdés a) pontja alapján, valamint Magyarország helyi önkormányzatairól szóló 2011. évi CLXXXIX. törvény 13. § (1) bekezdés 1. pontjában meghatározott feladatkörében eljárva az alábbi határozatot hozza:

- Kocsord Község Önkormányzatának Képviselő-testülete
1. a 121/2005. (XII. 24.) Kt. határozattal elfogadott Kocsord Község módosított Településszerkezeti Tervét -- a Magyar Köztársaság helyi önkormányzatainak hatáskörében az 1-4. számú melléklet szerint módosítja;
 2. Kocsord Község módosított Településszerkezeti Tervét e határozat 1. mellékletében lehatárolt tervezési területre vonatkozóan elfogadja és megállapítja, hogy a hatályos Településszerkezeti Terv helyébe a T -- 1/M2-2021 rajtszámú Településszerkezeti Terv módosítás (fedvényterv) lép;
 3. a területfelhasználás-változásokat a 2. melléklet alapján állapítja meg;
 4. a terület méretét a 3. melléklet szerint fogadja el;
 5. a terület biológiai aktivitásérték számítása alapján továbbvihető +22,833 értéket tudomásul veszi;
 6. úgy dönt, hogy a hatályos Településszerkezeti terv leírása e határozat 4. mellékletével, a "Magasabb szintű területrendezési terveknek való megfelelés a Magyar Köztársaság helyi önkormányzatainak hatáskörében az 1-4. számú melléklettel kiegészítésre kerül.
 7. úgy dönt továbbá, hogy a településfejlesztési, településrendezési tevékenységek előkészítése során az 1. pontban megállapított Településszerkezeti Terv módosításában (1. melléklet) foglaltak az elfogadását követő napon lépnek hatályba.

Kocsord, 2021.

Határozat 1. melléklete

T – I/M2-2021 júli Településszerkezeti Terv tervlap M=1:10000

Határozat 2. melléklete

Tervezett területfelhasználás-változások

1. Általános mezőgazdasági terület terület-felhasználás módosítása védelmi erdőterületre (Má → Ev)
(Érintett terület: 0116/1-3 hrsz. területek)
2. Általános mezőgazdasági terület terület-felhasználás módosítása kereskedelmi, szolgáltató gazdasági területre (Má → Gk)
(Érintett terület: 0116/8-22 hrsz. területek egy része)
3. Általános mezőgazdasági terület terület-felhasználás módosítása védelmi erdő területre (Má → Ev)
(Érintett terület: 0116/5 hrsz. terület egy része)
4. Általános mezőgazdasági terület terület-felhasználás módosítása II. rendű közút közlekedési területre (Má → Köu)
(Érintett terület: 0116/8-22 hrsz. területek egy része)
5. Védelmi erdő terület terület-felhasználás módosítása II. rendű közút közlekedési területre (Ev → Köu)
(Érintett terület: 0116/23 hrsz. terület egy része)
6. Védelmi erdő terület terület-felhasználás módosítása I. rendű közút közlekedési területre (Ev → Köu)
(Érintett terület: 0116/23 hrsz. terület egy része)
7. Védelmi erdő terület terület-felhasználás módosítása különleges beépítésre nem szánt közút területre (Ev → Kp-Km)
(Érintett terület: 0116/6 hrsz. terület)

Sor- szám	Meglévő terület- felhasználás	Tervezett terület- felhasználás	Érintett terület (hrs.)	Terület nagy-sága (ha)
1.	általános mezőgazdasági terület (Má)	védelmi erdő terület (Ev)	0116/1-3	8,78
2.	általános mezőgazdasági terület (Má)	kereskedelmi, szolgáltató gazdasági terület (Gk)	0116/8-22	6,28
3.	védelmi erdő terület (Ev)	különleges közút terület (Kp-Km)	0116/6	0,01
4.	általános mezőgazdasági terület (Má)	védelmi erdő terület (Ev)	0116/5	0,13

5.	általános mezőgazdasági terület (Má)	Közüti közlekedési terület II. (Köu)	0116/8-22	0,83
6.	védelmi erdő terület (Ev)	Közüti közlekedési terület II. (Köu)	0116/23	0,02
7.	védelmi erdő terület (Ev)	Közüti közlekedési terület I. (Köu)	0116/23	0,10

Határozat 3. melléklete

Területi mérleg változásai a Magyar Közüti mérnökségi telephely kialakításával érintett tervezési területre vonatkozóan

Tervezési terület	46,37			
Terület-felhasználási egység	Területnagyság jelenleg (ha)	Területnagyság tervben javasolt (ha)	Változás (ha)	
Beépítésre szánt területek	-	6,28	+6,28	
Kereskedelmi, szolgáltató gazdasági terület	-	6,28	+6,28	
Beépítésre nem szánt területek	46,37	40,09	-6,28	
Közüti közlekedési terület I.	1,22	1,32	+0,10	
Közüti közlekedési terület II.	-	0,85	+0,85	
Általános mezőgazdasági terület	37,56	21,52	-16,04	
Gazdasági erdő terület	3,03	3,03	-	
Védelmi erdő terület	3,58	12,38	+8,80	
Vízgazdálkodási terület	0,98	0,98	-	
Különleges közmű terület	-	0,01	+0,01	

Határozat 4. melléklete

Magasabb szintű területrendezési terveknek való megfelelés a Magyar Közút memórikségi telephely kialakításával érintett területekre vonatkozóan

Az érintett terület térségi terület-felhasználási kategóriái:

- erdőgazdálkodási térség
- mezőgazdasági térség
- vízgazdálkodási térség

Az érintett tervezési terület és közvetlen környezete térségi terület-felhasználásának lehatárolása az Ország Szerkezeti Tervén és Szabolcs-Szatmár-Bereg Megye Szerkezeti Tervén a tervezési területre vonatkozóan összhangban van egymással.

Kocsord község - a Magyar Közút memórikségi telephely kialakításával - érintett területein

- új beépítésre szánt terület kijelölése történik
 - A Magyar Közút memórikségi telephelye elsősorban az M49 gyorsforgalmi út úzamban tartását, javítását, karbantartását és havária esetén a kárelhárítást és a folyamatos üzemeltetést biztosítja, így alapvető közszolgáltatást teljesít. Elhelyezését, közúti kapcsolatait úgy kell megtervezni, hogy a lehető leggyorsabban érje azt a gyorsforgalmi út szakaszt, aminek a fenntartása feladata, ezért semmiképpen sem célszerű a forgalmi csomóponttól nagyobb távolságra elhelyezni. Ebből a szempontból a kocsordi telephely tervezett helye optimális körülményeket biztosít.
 - A község meglévő települési területe a tervezési területhez kapcsolódik, azonban a jeleleg beépített települési területet védőerdő sáv és gyümölcsös választja el az új beépítésre szánt területtől, a memórikségi teleptől. Nem célszerű a község beépített területéhez csatlakoztatni a memórikségi telepet, környezetvédelmi szempontból is hátrányosabb lenne, ha a tervezett létesítmény közvetlenül a beltérülethez csatlakozna.
 - A memórikségi telep elhelyezése nem okozza más településekkel történő összenövését. A környező települések több kilométer távolságban vannak.
 - A környező települési térségben nincs a tervezett rendelkezésnek megfelelő beépítésre szánt területen beépíthető földterület, vagy olyan használaton kívül került, alulhasznosított, általában leromlott fizikai állapotban lévő terület, amely a tervezett rendelkezésnek megfelelne.
- szőlőtermőhelyi kataszter I-II. osztályú terület nem került lehatárolásra,

- nem tervezett új kifejlesztés művelésű bányatelek megállapítása és bányászati tevékenység engedélyezése.

Kocsord község – a Magyar Közút memórikségi telephely kialakításával - érintett területei

- a borvidéki települések és a kataszteri területek lehatárolása szerint rendelkezésre álló adatszolgáltatás alapján nem tartoznak a borvidéki települések közé,
- érintenek a nyilvántartásban szereplő, az Országos Gyümölcs Termőhelyi Kataszter I. és II. osztályú területeihez tartozó nyilvántartott földterületeket (0116 hrsz., de az érintett területen beépítésre szánt terület kijelölésére nem kerül sor),
- az Országos Erdőállomány Adattár szerint nyilvántartott erdőterületeket érint
- az Ökológiai hálózat magterületének övezetét, az Ökológiai hálózat ökológiai folyosójának övezetét és az Ökológiai hálózat puffertürelének övezetét nem érinti.

A tervezési területet a területhasználát korlátozást előidéző térségi övezetek részben érintik, de a tervezési területen tervezett terület-felhasználás és övezeti változások megvalósítása azonban nem ellentétes a MATRT előírásával.

Melléklet száma	Szabolcs-Szatmár-Bereg Megye Területrendezési Tervében alkalmazott országos és kiemelt térségi övezetek	Kocsord község területének érintettsége	A tervezési terület érintettsége
3.1.	Ökológiai hálózat magterületének övezete	+	-
3.1.	Ökológiai hálózat ökológiai folyosójának övezete	+	-
3.1.	Ökológiai hálózat puffertürelének övezete	-	-
3.2.	Kiváló termőhelyi adottságú szántók övezete	+	-
3.2.	Jó termőhelyi adottságú szántók övezete	+	-
3.3.	Erdők övezete	+	+
3.3.	Erdőtelepítésre javasolt terület övezete	+	-
3.4.	Tájékvédelmi terület övezete	-	-
3.5.	Világörökségi és világörökségi	-	-

	várományos terület			
3.6.	Vízminőség-védelmi terület övezete	-		-
3.7.	Nagyvízi meder övezete	+		-
3.7.	VTT -tározók övezete	+		-
3.8.	Honvédelmi és katonai célú terület övezete	-		-
3.9.	Ásványi nyersanyagvagon terület övezete	-		-
3.10.	Rendszerezsen belvízjárta terület övezete	+		+
3.11.	Tanyás területek övezete	-		-
3.12.	Térszervező városok és hagyományosan vidéki települések övezete	+		+
3.13.	Térségi együttműködések övezete	+		-
3.14.	Határon átnyúló együttműködés övezete	-		-
3.15.	Gyümölcsstermesztés jelentőséggel övezete	+		-
3.16.	Felső-Tisza menti komplex tájgazdálkodási és turisztikai övezet	+		+
3.16.	Nyírségi vegyes tájgazdálkodási és turisztikai övezet	-		-

9.2. Helyi Építési Szabályzat módosítása

Kocsord Község Önkormányzata Képviselő-testületének

.../2021. (... ..) önkormányzati rendelete

Kocsord Község helyi építési szabályzatáról szóló 21/2005. (XII. 15.) önkormányzati rendelet módosításáról

Kocsord Község Önkormányzat Képviselő-testülete Magyarország Alaptörvénye 32. cikk (1) a) pontja és Magyarország helyi önkormányzatairól szóló 2011. évi CLXXXIX. törvény 13. § (1) bekezdés 1. pontjában meghatározott feladatkörében eljárva, az épített környezet alakításáról és védelméről szóló 1997. évi LXXVIII. törvény 62. § (6) bekezdés 6. pontjában kapott felhatalmazás alapján, valamint a településfejlesztési koncepcióról, az integrált településfejlesztési stratégiáról és a településrendezési eszközökről, valamint egyes településrendezési sajátos jogintézményekről szóló 314/2012. (XI. 08.) Korm. rendeletben biztosított véleményvezetési jogkörében eljáró államigazgatási szervek, érintett területi és települési önkormányzatok, valamint Kocsord Község Képviselő-testületének a településfejlesztéssel, településrendezéssel és településkép-érvényesítéssel összefüggő partnereségi egyeztetés helyi szabályairól szóló 13/2019. (XII. 2.) önkormányzati rendelet szerinti partnerek véleményének kikérésével a következőket rendeli el:

1. § Kocsord Község közigazgatási területére vonatkozó 21/2005. (XII. 15.) önkormányzati rendelettel (a továbbiakban: Rendelet) megállapított Kocsord Község S-1 rajzszámú Kültérület Szabályozási Terve e rendelet 1. mellékletében, az S-1/M2-2021 jelű Kültérület Szabályozási Terv módosítás fedvényterven lehatárolt tervezési területen belüli a tervlapon ábrázoltak szerint módosul.

2. § A Rendelet 2. § (1) bekezdés b.) pont felsorolása a vizsgálati terület után kiegészül a következő sorral:

- **különleges terület** - **közmű terület** **Kb-Km"**

3. § A Rendelet a következő 13/A §-sal egészül ki:

„13/A §

Beeépítésre nem szánt különleges terület

(1) A Kb-Km jelű beépítésre nem szánt különleges közmű területen a közművek üzemeltetésével kapcsolatos létesítmények, az energiaszolgáltatás épületei és építményei, egyéb közmű ellátó műtárgyak helyezhetők el.

(2) A beépítésre nem szánt különleges terület építési használatának megengedett hatáértékeit a 6. melléklet tartalmazza.”

4. § A Rendelet 3. melléklete helyébe e rendelet 2. melléklete lép.

5. § A Rendelet e rendelet 3. mellékletével, a beépítésre nem szánt különleges terület építési használatának megengedett hatáértékeit tartalmazó 6. melléklettel egészül ki.

6. § Ez a rendelet az elfogadását követő napon lép hatályba.

.....
jegyző

.....
polgármester

Záradék
Kocsord Község Önkormányzatának Képviselő-testülete ezen rendeletét 2021. ...
napján tartott ülésén alkotta, 2021. ...napján kihirdetésre került.

A rendelet 1. melléklete

1. melléklet a .../2021. (.....) önkormányzati rendelethez
S-1/M2-2021 Kültérület Szabályozási Terv – fedvényterv

A rendelet 2. melléklete

3. melléklet a 21/2005. (XII.15.) önkormányzati rendelethez

1.	A.	B.	C.	Kialakítható építési telek			H.	
				D.	E.	F.		G.
2.	Sajátos használat szerinti terület	Építési övezet jele	Béépítési mód	Legkisebb telek terület (m ²)	Legkisebb szélesség (m)	Legkisebb zöldfelület (%)	Legnagyobb beépítettség (%)	Megengedett max. építmény magasság (m)
3.		Gk-1	Szabaddon díltó	1500	-	20	40	4,5-8,0*
4.	Kereskedelmi szolgáltató	Gk-2	Szabaddon díltó	10000	-	20	40	4,5-10,5*
5.		Gk-3	Szabaddon díltó	2000	-	20	40	15,0*

*: A technológiához tartozó toronyszarú építmények kivételével (pl.: siló, kémény, tartály, stb.)

A rendelet 3. melléklete

6. melléklet a 21/2005. (XII. 15.) önkormányzati rendelethez

Béépítésre nem szánt különleges területek

1.	A.	B.	C.	Kialakítható telek			G.
				D.	E.	F.	
2.	Sajátos használat szerinti terület	Övezet jele	Béépítési mód	Legkisebb telek terület (m ²)	Legkisebb zöldfelület (%)	Legnagyobb beépítettség (%)	Megengedett legnagyobb épületmagasság (m)
3.	különleges közmű terület	Kb-Km	SZ	-	-	10	4,5

10. MELLEKLETEK

10.1. Főépítési feljegyzés

FŐÉPÍTÉSI FELJEGYZÉS

Tárgy: Kocsord Község Településrendezési tervének módosítása a Magyar Köztársasági Alkotmányok évi LXIV. törvényével módosított 1990. évi LXV. törvény (a községi önkormányzatokról) 10. §-ának (1) bekezdésében meghatározottak figyelembevételével a településrendezési terv módosításának eljárással

I. ELŐZMÉNYEK

Kocsord Község Önkormányzat Polgármesterének 24/2021. (II. 17.) számú határozatával, településfejlesztési döntésével az M49 gyorsforgalmi úthoz tartozó telep és a telep melletti területekre vonatkozó Településszerkezeti Tervének, Helyi Építési Szabályzatának és Szabályozási Tervének módosítását elfindította. Az érintett területekre vonatkozóan a településrendezési eszközök készítése tárgyú eljárásokkal történik.

2. TELEPÜLÉSRENDÉZÉSI FELADAT:

A településrendezési feladat: a M49 gyorsforgalmi úthoz tartozó mértékhatáron belüli telep és a telep melletti területekre vonatkozó Településszerkezeti Tervének, Helyi Építési Szabályzatának és Szabályozási Tervének módosítását megvalósításához szükséges településrendezési tervek elkészítése.

A településrendezési eszközök készítése során a településfejlesztési döntést, a Magyarországi és egyes kiemelt térségeinek területrendezési tervéről szóló 2018. évi CXCV. törvény, a területrendezési tervek készítésének és alkalmazásának kiegészítő szabályozásáról szóló 9/2019. (VI.14.) MM rendelet, valamint Szabolcs-Szatmár-Bereg Megye Közgyűlésének Szabolcs-Szatmár-Bereg megye területrendezési szabályzatáról, térségi szerkezeti tervéről és térségi övezeteiről szóló 5/2020. (VI.26.) önkormányzati rendeletét kell figyelembe venni.

A véleményezésre készülő tervdokumentációt a településfejlesztési koncepcióról, az integrált településfejlesztési stratégiáról és a településrendezési eszközökről, valamint egyes településrendezési sajátos jogintézményekről szóló 314/2012. (XI.8.) Korm. rendelet (továbbiakban: Kormányrendelet) tartalmi követelményeinek figyelembevételével, a főépítési feljegyzés 3. pontjában meghatározott tervi tartalommal javasolt összeállítani.

3. A TERVI TARTALOM MEGHATÁROZÁSA:

Megbízói elvárás: jól áttekinthető, lényeges kérdésekre és magyarázatokra kiterjedő dokumentáció elkészítése.

A Kormányrendelet tartalmi követelményei szerint a teljes településrendezési tervhez szükséges megalapozó vizsgálatok, helyzetfelfutás és alátámasztó munkarészek helyett a tervezési feladat jellegének megfelelő tartalommal történjen a tervdokumentáció összeállítása, a településrendezési változások bemutatása.

A tervdokumentáció legalább a következő fejezeteket tartalmazza:

1. Megalapozó vizsgálatok és alátámasztó munkarészek:

- Helyzetfelfutó munkarész
- Tervezett módosítások - változások
- Magasabb szintű terveknek való megfelelés
- Közlekedés
- Tájrendezés és tájvédelem
- Környezetvédelem
- Örökségvédelem

2. Jövőbágyandó munkarészek

- 2.1. Településszerkezeti Terv módosítás
 - Határozat-tervezet
 - Településszerkezeti Terv tervlap
- 2.2. Helyi építési szabályzat módosítása
 - Rendelet tervezet
 - Szabályozási Terv tervlap

Kocsord, 2020. május 1.

Dr. Fiala István
mb. főépítész
BÉK 01-0023

10.2. Környezeti vizsgálat szükségességével kapcsolatban beérkezett vélemények

1. Felső-Tisza-vidéki Vízügyi Igazgatóság Nyíregyháza

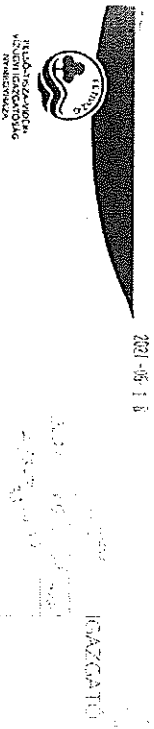

2021.06.14

Dr. Csontos István
Felső-Tisza-vidéki Vízügyi Igazgatóság
Nyíregyháza

Datum: 2021.05.14.
Ügyszám: 1-0203-03/2021
Eldobó: Kócserdi-Rétek
Kérelmező: Kócserdi Csaba
Lányfalva: 5201 István u. 13.
Térgy: Ártépi hatáskör, hirtve mált. Kócserdi Lászlóval szembeni önkormányzati választások (111.) Köm. rendelteté feladatok, FETVIZIC
Melléklet: -
Bakos Róbert úr részére polgármester
Kócserdi Csaba önkormányzati képviselő
5201 István u. 13.
4751

Tisztelt Polgármester úr!

2021. május 14-én érkezett K/227-2/2021. ügyiratszámú beadványát az Ön önkormányzatának Képviselőtestületének részére. A beadványban a Képviselőtestület felhívja a figyelmét a Kócserdi Csaba önkormányzati képviselő részére, hogy a 2020. évi önkormányzati választásokon a Képviselőtestület tagjaként szolgolt. A beadványban a Képviselőtestület felhívja a figyelmét a Kócserdi Csaba önkormányzati képviselő részére, hogy a 2020. évi önkormányzati választásokon a Képviselőtestület tagjaként szolgolt. A beadványban a Képviselőtestület felhívja a figyelmét a Kócserdi Csaba önkormányzati képviselő részére, hogy a 2020. évi önkormányzati választásokon a Képviselőtestület tagjaként szolgolt.

Üdvözléssel:
Bakos Róbert
polgármester

ÜNK
A MI VÍZ

Kapcsolatunkon: +36 47 509 300, cím: 4400 Nyíregyháza, Székely u. 10. Kócserdi Csaba
E-mail cím: lakasok@lakasok.hu, honlap: www.lakasok.hu

2. Szabolcs-Szatmár-Bereg Megyei Kormányhivatal Állami Főépítési Iroda

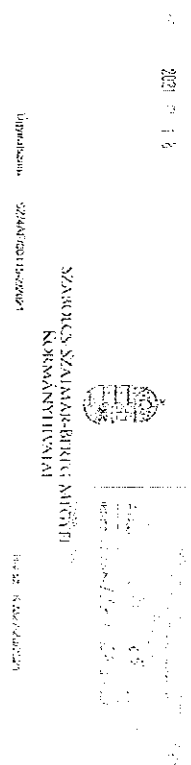

2021.06.14

Ügyszám: SZAM-02116/2021
Bakos Róbert
polgármester
5201 István u. 13.
Kócserdi Csaba
5201 István u. 13.
4751

Tisztelt Polgármester úr!
2021. május 14-én érkezett beadványát, amelyben a Képviselőtestület felhívja a figyelmét a Kócserdi Csaba önkormányzati képviselő részére, hogy a 2020. évi önkormányzati választásokon a Képviselőtestület tagjaként szolgált. A beadványban a Képviselőtestület felhívja a figyelmét a Kócserdi Csaba önkormányzati képviselő részére, hogy a 2020. évi önkormányzati választásokon a Képviselőtestület tagjaként szolgált.

Az önkormányzat felhívja a Képviselőtestület figyelmét, hogy a 2020. évi önkormányzati választásokon a Képviselőtestület tagjaként szolgált. A beadványban a Képviselőtestület felhívja a figyelmét a Kócserdi Csaba önkormányzati képviselő részére, hogy a 2020. évi önkormányzati választásokon a Képviselőtestület tagjaként szolgált.

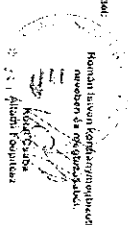

Kérelmező:
1. Csontos István
2. István Csontos

4400 Nyíregyháza, Székely u. 10. Tel: +36 47 509 300
Működési idő: 08:00-16:00 óráig
E-mail cím: lakasok@lakasok.hu, honlap: www.lakasok.hu



SZABOLCS-SZATMÁR-BEREG MEGYEI
KORMÁNYHIVATAL

Az eredeti papírtalajú dokumentummal megegyező.

Ezen lap nem része az eredeti iratnak, kizárólag a jogszabályi megfeleltetéshez szükséges záradékolás megjelölését szolgálja.

A hiteles másolat készítésének időpontja:
Az időbélyegzőn szereplő időpont.

A hiteles elektronikus másolatot készítette:
Dorogi Krisztina ulkarsajgvezeto

**Szabolcs-
Szatmár-Bereg
Megyei
Kormányhivat**
al

Digitalisan aláírta: Szabolcs-
Szatmár-Bereg Megyei
Kormányhivatal
DN: c=HU, E=Nyilvántartás,
2.5.6.67.1VATTIU.15789374.2.1.5,
o=Szabolcs-Szatmár-Bereg Megyei
Kormányhivatal,
serialNumber=DO20141202.1001
31, cn=Szabolcs-Szatmár-Bereg
Megyei Kormányhivatal
Datum: 2021.05.19 14:57:57 +0200

4003 Nyíregyháza, Damóc uca 13. Telefon: (42)6237521
E-mail: idokiranyseg@szabolcs.gov.hu Honlap: www.kormanyhivatal.hu

FOLYAMTALAJ FŐOSZTÁLY

4. Hajdú-Bihar Megyei Kormányhivatal Agrárügyi Főosztály Erdőfelügyeleti
Osztály



HAJDÚ-BIHAR MEGYEI
KORMÁNYHIVATAL

Digitalisan aláírta: Hosszu Anita
Dátum: 2021.05.19 10:46:35
+0200

Ugyiratszám: HB/15-ERD/12735-2/2021.
Ugynök: Hosszu Anita
Telefon: +36 52/521-020

Tárgy: vélemény Kocsord Kistérség
leleplelőrendezési eszköznek módosítása
vonalakozásban - környezeti
szélességvesztégre
Hiv. szám: K-1327-29/2021

Ugynök: Andráskáné Ráki Beatrix

A Hajdú-Bihar Megyei Kormányhivatal erdőrezsi feladatkezelés céljára Agrárügyi Főosztály Erdőfelügyeleti Osztálya (a továbbiakban: erdőrezsi hatóság) Kocsord Kistérség Önkormányzatának Polgármesteri (4751) Kocsord, Szent István uca 13.) 2021. május 17-án erdőrezsi megkezdésére indult eljárásban kádja az alábbi:

VÉLEMÉNY-1

Kocsord Kistérség Önkormányzatának Polgármestere megkezdte az erdőrezsi hatóságot, hogy a leleplelőrendezési koncepcióról, az integrált leleplelőrendezési elvárásokról és a leleplelőrendezési eszközökről, valamint egyes leleplelőrendezési eljárás, igénykormányokról szóló 914/2012. (XV. 8.) Korm. rendelet (a továbbiakban: Korm. rendelet) szeml. módosítási kérését a Kistérség leleplelőrendezési eszközök Kört az erdőrezsi hatóságot, hogy a tervezett leleplelőrendezési eszközök módosítása kapcsán nyilatkozzon a 2/2005. (I. 11.) Korm. rendelet szerinti környezeti vizsgálati előírásoknak megfelelően.

Az erdőrezsi hatóság a megküldött dokumentáció vizsgálata során megállapította, hogy a leleplelőrendezési eszközök Kocsord 01/6/1-3 helyszíni szeml. nyilatkozatát semm. tervezett módosítása erdőrezsi hatóság kérelmére nyilvánbirtokában, az Öcséi Erdőgazdálkodási Adatlétre (a továbbiakban: Adatlétre) nyilvánbirtok ellenőrzését elismerte. Az Adatlétre a Kocsord 01/6/1-3. hsz.-d. földterületen a Kocsord 41. A erdőrezsi aszerinti erdőrezsi területről birtokos.

Az erdőrezsi hatóság megállapította, hogy a Kocsord 01/6/1-3. hsz.-d. földterületen az erdőrezsi módosítás után az övezeti besorolás a valós területfelhasználással fog megegyezni. Ennek megfelelően az erdőrezsi hatóság a környezeti vizsgálati előírások szerinti nem terjesztésének.

A terület védelméről szóló 2007. évi CXIX. törvény 1. § 4d) bekezdése szerinti az erdőrezsi hatóság jogait annak megállapítására és igazolására, hogy mely terület mindezt az Erd.-ben meghatározott erdőnek.

A véleményezés a földművelésügyi hatóságai és igazgatási feladatok általános szabályokról szóló 383/2016. (XII. 2.) Korm. rendelet 12. § (5) bekezdés által biztosított hatáskörben, a programok környezeti vizsgálatáról szóló 2/2005. (I. 11.) Korm. rendelet 1. § alapján, valamint az állatorvos köznevelési rendeltetésiéről szóló 2016. évi CL. törvény 55. §-ában foglaltak szerinti adta meg az erdőrezsi hatóság.

Dobozon, 2021. digitális aláírás szerint

Hosszu Anita
Kormánykezelő

- Kapják:
1. Kocsord Kistérség Önkormányzata
 2. Iratid. T:YKészletkezelés Ivelőmenty TRT-hez.

hivatali kápu (KER)

Agrárügyi Főosztály Erdőfelügyeleti Osztály
Kocsord Kistérség Polgármesteri Hivatala
4751 Kocsord, Szent István uca 13. 10. emelet
Telefon: (52) 521-120
Hivatali kápu: www.kerb szabolcs.gov.hu; HIBAKÉRDÉS: 1442/2021

5. Szabolcs-Szatmár Megyei Kormányhivatal Építészügyi és Örökségvédelmi Főosztály Építészügyi, Építésfelügyeleti és Örökségvédelmi Osztály



SZABOLCS-SZATMÁR-BEREG MEGYEI
KORMÁNYHIVATAL

Ügyiratszám: SZ/16100/2021-4/2021
Tárgy: Településrendezés, építészeti
Ügyintéző: Rácz-Szabó Krisztina
munkatársával összehívott közérkező közbeszerzés 2020/5 (I
Telefón: 42/599-077
11.) Korm. rendelet szerinti véleménykérdés - állásfai
E-mail cím: iratasz@szabolcs-szatmar-bereg.hu
Hív. szám: K/4027-24/2021
Melléklet: K/4027-24/2021. 1. ut. és mellékletei

VÉGZÉS

A Szabolcs-Szatmár-Bereg Megyei Kormányhivatal Építészügyi és Örökségvédelmi Főosztály Építészügyi, Építésfelügyeleti és Örökségvédelmi Osztály Kézszelő Osztályának Polgármesteri Hivatala (4751 Kocsdtelep, 42/599-077) a Településrendezési és építészeti módosítással kapcsolatos közérkező közbeszerzési eljárás keretében a 2020/5 (I. 11.) Korm. rendelet szerinti véleménykérdés M49 sz. alól M43 –Csángóter (ah) közeli szakszóra készülő MKK Készletű műemléki helyszín rendezési tervdokumentáció anyagában elkészült K/4027-24/2021. 1. utasításra vonatkozóan a melléklettel

Állásfai

3. Búcsútelep Főutazó Környezetvédelmi Építészügyi és Örökségvédelmi Főosztály Építészügyi és Örökségvédelmi Készletű Osztályának (1055 Búcsútelep, Váci u. 62-64.)

A jogszabályi jog a rendelkezés szerinti hatáskörben az eljárás megkezdéséhez szükséges minden igazolást a hatáskörrel rendelkező szervnek meg kell adnia.

INDOKOLÁS

Készletű Osztály, Önkormányzatok Főosztályától a Településrendezési és építészeti módosítással kapcsolatos közérkező közbeszerzési eljárás keretében a 2020/5 (I. 11.) Korm. rendelet szerinti véleménykérdés M49 sz. alól M43 –Csángóter (ah) közeli szakszóra készülő MKK Készletű műemléki helyszín rendezési tervdokumentáció anyagában elkészült K/4027-24/2021. 1. utasításra vonatkozóan a melléklettel

Az építészeti hatáskörrel rendelkező szervnek a 2016. évi CL. törvény (továbbiakban: Akt.) 17. § bekezdésében meghatározott feladatokat és illetékességeit az eljárás minden szakaszában hivatalból köteles végrehajtani.

Az örökségvédelmi hatáskörrel rendelkező szervnek a 2016. évi CL. törvény (továbbiakban: Akt.) 17. § bekezdésében meghatározott feladatokat és illetékességeit az eljárás minden szakaszában hivatalból köteles végrehajtani.

ÉPÍTÉSÜGYI ÉS ÖRÖKSÉGVEDELMI FŐOSZTÁLY
ÉPÍTÉSÜGYI ÉPÍTÉS-FELÜGYELETI ÉS ÖRÖKSÉGVEDELMI OSZTÁLY
4400 Nyíregyháza, Hódos utca 5., 4400 Nyíregyháza, Pf. 106. Telefon: 42/599-077
E-mail: iratasz@szabolcs-szatmar-bereg.hu, iratasz@szabolcs-szatmar-bereg.hu

SZ/16100/2021-4/2021

Megállapítom, hogy a tárgy ügyben a Szabolcs-Szatmár-Bereg Megyei Kormányhivatali Építészügyi és Örökségvédelmi Főosztály Építészügyi, Építésfelügyeleti és Örökségvédelmi Osztályának nincs hatásköre a fenti ügyben eljárni. Az ügyet továbbá a Magyar Köztársaság Kormányzatának 2020/5 (I. 11.) Korm. rendelet 3. melléklet 12. u) pontja alapján a tárgy ügyben a Búcsútelep Főutazó Környezetvédelmi Építészügyi és Örökségvédelmi Főosztály Építészügyi és Örökségvédelmi Koordinációs Osztály a hatáskörrel rendelkező hatóság.

Az Akt. 17. §-nak megfelelően, ha a hatóság hatáskörrel rendelkező hatóság, az ügyet illetően kizárólag meg kell vizsgálni az ügyben hatáskörrel és illetékességgel rendelkező hatóság az ügyet illetően.

Fennfentiekkel a rendelkezés szerinti jogszabályi alapokon állom.

Végzetem az Akt. 17. §-án alapul.

A jogszabályi módjait az Akt. 112. és 119. §-a rendelkezik.

Határozatom hatáskörrel a Korm. rendelet 3. § (1) bekezdés a) pontja, illetékességül a járási (járás) körülményekről szóló 56/2019. (IV. 23.) Korm. rendelet 2. § (1) bekezdés hatáskörrel a mag. nyíregyháza, 2021. május 19.

Roman Ivan
Kormánybiztos
névközlés és megjelölés

Berta Agoston
Javaslattevő

- 1/ Búcsútelep Főutazó Környezetvédelmi Építészügyi és Örökségvédelmi Főosztály Építészügyi és Örökségvédelmi Koordinációs Osztály (KÉR. rendelkezésben részletes) -melléklet
- 2 / Készletű Osztály Önkormányzat Főosztályára (Hivatali Kézszelő)
- 3/ Határ



SZABOLCS-SZATMÁR-BEREG MEGYEI
KÖRÁRMNYHIVATAL

Az eredeti papír alapú dokumentummal egyező

Ezen lap nem része az eredeti róluk, kizárólag a jogosultak igényeire történő tájékoztatás
megjelentéséről szolgálja.

A hiteles elektronikus másolat készítésének időpontja:
Az időbélyegzőn szereplő időpont

A hiteles elektronikus másolat készítésének
Rész: Szabolcs-Kisvárdi részletes szabályzat

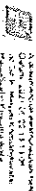

ÉPÍTÉSÜGYI ÉS ORKÁSEGVÉDELMI FŐOSZTÁLY
ÉPÍTÉSÜGYI, ÉPÍTÉSFEJLESZÉSI ÉS ORKÁSEGVÉDELMI OSZTÁLY
4100 Nyíregyháza, Hódosi tere 2. 4100 Nyíregyháza, Pf.: 152. Telefon: (42)229-617
E-mail: eszabolcs@nyiregyhaza.gov.hu; honlap: www.kormanyhivatal.hu

6. Szabolcs-Szatmár-Bereg Megyei Katasztrófavédelmi Igazgatóság

2021.05.20



SZABOLCS-SZATMÁR-BEREG MEGYEI KATASZTRÓFAVÉDELMI IGAZGATÓSÁG



Nyíregyháza, Hódosi tere 2. 4100 Nyíregyháza, Pf.: 152.
Telefon: (42)229-617
E-mail: eszabolcs@nyiregyhaza.gov.hu; honlap: www.kormanyhivatal.hu
Szabolcs-Szatmár-Bereg Megyei Katasztrófavédelmi Igazgatóság
Szabolcs, Hódosi tere 2. 4100 Nyíregyháza, Pf.: 152.
Telefon: (42)229-617
E-mail: eszabolcs@nyiregyhaza.gov.hu; honlap: www.kormanyhivatal.hu

Takos Róbert
pályafutás
Kecskeméti Közvetlen Oktatási Hivatal
Kecskemét

Tisztelettel foglalkoztatjuk!

A fenti hivatalokati számú leveleiben a Szabolcs-Szatmár-Bereg Megyei Katasztrófavédelmi
Igazgatóság (a továbbiakban: Katasztrófavédelmi Igazgatóság) véleményét kérték. Kecskeméti
Közvetlen Oktatási Hivatalnak művelődési kapcsolataiban az egyes törvények, illetve
programok keretében végrehajtották azokat. 2020. 01. 11.) Kérem, rendelkezni a fenti beadvány
alapján kért adataival, elvárásokkal, hogy a hivatalunknak tudomásul vegyék, hogy az általunk
ajánlott és megvalósított intézkedésekkel kapcsolatban valóban jelenlegi körülmények között
megvalósítható-e a megvalósításuk.

A véleményezési eszközök meghatalmazottal érintett területek rendelkezésére
1. Kecskeméti, 0114, 0115, 0116/1-3-523, 0124, 0128/1. helyre kerültek. Az
igazgatóságunk által megvalósított intézkedésekkel kapcsolatban a Megyei Katasztrófavédelmi
Igazgatóságnak tudomásul kell vennie.

A Katasztrófavédelmi Igazgatóság, Kecskeméti Közvetlen Oktatási Hivatalnak
művelődési kapcsolataiban az egyes törvények, illetve programok keretében végrehajtották
azokat. 2020. 01. 11.) Kérem, rendelkezni a fenti beadvány alapján kért adataival,
elvárásokkal, hogy a hivatalunknak tudomásul vegyék, hogy az általunk ajánlott és
megvalósított intézkedésekkel kapcsolatban valóban jelenlegi körülmények között
megvalósítható-e a megvalósításuk.

A megvalósításuk elvégzéséhez szükséges adatokat, információkat az alábbiakban
származtatjuk meg. Az adatokat a fenti beadványban megadott címen kell megküldeni.
A megvalósításuk elvégzéséhez szükséges adatokat, információkat az alábbiakban
származtatjuk meg. Az adatokat a fenti beadványban megadott címen kell megküldeni.
A megvalósításuk elvégzéséhez szükséges adatokat, információkat az alábbiakban
származtatjuk meg. Az adatokat a fenti beadványban megadott címen kell megküldeni.

Az új területet elvezetési csapadékvíz felszíni befogadóban akkor vezethető, illetve akkor szakaszható el a területen, ha a vízminőségparaméterek értéket megfelelően a felszini vízak minősége védelmének szabványáról szóló 220/2004. (VII. 21.) Korm. rendelet által előírt és vízszennyvíz anyagok kibocsátásán vonatkozó határértékekről és alkalmazásuk egyes szabványáról szóló 28/2004. (XII. 25.) KVM rendelet 2. számú melléklete szerinti vonatkozó határértékeknek és nem okoz a földalatti közeg és a felszín alatti víz szennyvízzel szembeni védelemhez szükséges határértékekről és a szennyvízesek mértékéről szóló 6/2009. (IV.14.) KVM-FüM-FVM együttes rendelet mellékletében megállapított (B) szennyvízszűréségi határértékeket meggladító minőség romlását.

A vízfolyások, tavak, ériozók stb. menti területeken, a településrészek kialakításánál, ingatlannak hasznosításánál stb. - a nagyvízi meder, a parti sáv, a vízjárta és a földalatti vízak által veszélyeztetett területek használatánál, hasznosításánál, valamint a folyók esetében a nagyvízi mederkezéssel történő kezelések rendjéről és tartalmáról vonatkozó szabályokról szóló 83/2014. (III. 14.) Korm. rendelet 2.§ (3) bekezdés b) és c) pontja szerinti - parti kezelési sávok mindekorai szabádon hagyásának vizsgálata, érvényesítése szükséges.

A településrészek kialakításánál, terület-felhasználási módoknál stb. a településrészekhez kapcsolódó vizellátási, szennyvíz-, és csapadékvíz elvezetési feladatok biztosításának, szükségessé fejlesztések vizsgálata, érvényesítése szükséges.

A tervezett módosítások a fenti előírások betartása mellett vizgazdálkodási, vízvédelmi érdekek nem sértésnek, a felszíni és felszín alatti vízak védelmére szempontjából jelentős hátrással nem járnak.

A településen a katasztrófavédelemről és a hozzá kapcsolódó egyes törvények módosításáról szóló 2011. évi CXCVIII. törvény (a továbbiakban: Kat.) IV. fejezete alá tartozó územ nem található.

A kiszűrésnél javaslom az alábbiak figyelembevételét, illetve kidolgozását:

1. Tűzjelzés céljára a településen mindenképp által barnakor igénybe vehető nyilvános tűvbesszélő állomást kell üzemben tartani.
2. A létesítmény közlekedési, üzemi és felvonulási útvonalait, területét, területét, valamint vízszervezési helyekhez vezető útjait állandóan szabádon és olyan állapotban kell tartani, amely alkalmas a tűzoltó gépjárművek közlekedésére és működtetésére.
3. A tűzoltási felvonulási területen, valamint a tűzoltói vízszervezési helyeken gépjárműparkból kialakítani nem lehet. Ezekben a helyeken a parkolási felületet idővel és a tűzvédelemmel szathatóság előírása esetén útburkolati jellel jelölni kell.
4. A tűzoltási felvonulási területet megközelítő tűzoltási felvonulási tinnak olyannak kell lennie, hogy a tűzoltó gépjárművek, a nagszából mentő a helyszíni biztonságosan, tolatás nélkül el tudják hagyni.
5. A tűzoltó vízfornások, fűtőházakok telepítési helyét a tűzvédelmi szathatósággal egyeztetni kell.
6. Minden vízszervezési helyet úgy kell kialakítani, hogy az tűzoltó gépjárművel mindenkör megközelíthető, az előírt oltovíz mennyiség átadályghatóni kivételét legyn az időjárásról és természetesen felszín vízak esetén a vízellátásról figyelemmel.
7. A mértékadó üzemszervezési területre meghatározott vízminőségű vizvezetékkel vagy - ha az más módon nem oldható meg - oltovízvezetékkel kell biztosítani.
8. Település, valamint létesítmény létesítése vagy bővítése esetén az oltovíz az egyes szakaszok használatbavételével egyidejűleg kell biztosítani.
9. Az oltovíz biztosító vizvezeték-hálózat helyő átmenetű az oltovíz-átvezetés és a kilyóltási nyomonkövetési állapotján, valamint a közüzemrendszer kialakítását figyelembe véve

kell megevezni. Egyirányú toplálás esetén a vezetékek legalább NA-100, körvezetékek esetén pedig legalább NA-80.

10. Vezetékes vízellátás létesítése esetén az oltovízről föld feléti üzemszakkal kell biztosítani.

11. Az oltovízről biztosító vizvezeték-hálózat felújítása, átalakítása során érinnet megéltó föld alatti üzemszakkal föld feléti üzemszakkal kell kiegészíteni.

12. A üzemszakkal a tűzoltó gépjárművek részére úgy kell felújítani helyet biztosítani, hogy azok mellett legalább 2,75 méter közeledési út szabádon maradjon.

A javasolt tűzvédelmi előírások a jelenleg hatályos, a tűz elleni védekezésről, a műszaki mentésről és a tűzoltóságról szóló 1996. évi XXXI. Törvény, valamint az Országos Tűzvédelmi Szabályzatról szóló 54/2014. (XII. 5.) BM rendelet előírásai alapján kerülnek megfogalmazásra. Fentiekben új az alábbiakrai tájékoztatani:

1. Kocsorot település a település katasztrófavédelmi besorolásáról, valamint a katasztrófék elleni védekezés egyes szabályairól szóló 62/2011 (XII. 29.) BM rendelet módosítására knadott 61/2012. (XII. 11.) BM rendelet 1. melléklete alapján II. katasztrófavédelmi osztályba sorolt. A katasztrófavédelemről és a hozzá kapcsolódó egyes törvények módosításáról szóló 2011. évi CXCVIII. törvény végrehajtásáról szóló 234/2011. (XII. 10.) Korm. rendelet 2. melléklete szerinti a lakosság riasztása és veszélyhelyzeti tájékoztatása feladatoknak biztosítása indokolt.
2. A településen riasztó-tájékoztató eszköz az alábbi címen található.
 - Szont István u. 13.
3. A településen érvédelmi épitmény nem található.

Környezeti vizsgálat készítése nem szükséges.

Tájékoztatóul közöljük, hogy Kocsorot Község, településtervezési eszközök készítésének véleményezési eljárásban a továbbiakban is részt kívánunk venni és a véleményezési dokumentációt ciktronikus adathordozón kéjük megküldeni.

Kelt: Nyíregyháza, elektronikus kölyvező szerinti

Tisztelettel:

Varga Béla t.ú. ezredes
 útóltósági főtanácsos
 igazgató

Térjedelemt: 3 oldal a beindításonól példap nélkül)

Kapják: Kocsorot Község Önkormányzata (biztonságos kézbesítési szolgáltatás útján) Hívással kapu

Cím: 4400 Nyíregyháza, Belső sor 5
 Telefon: +36(42) 591-609 Fax: +36(42) 401-425
 E-mail: szabolcs.tikocsor@kocsorotkzs.gov.hu
 Hívószám: Kórn. azonosító: 113090935

ZARADÉK
A dokumentum elektronikus aláírással hitelesített
36909/3498-1/2021. ált.

7. Hortobágyi Nemzeti Park Igazgatóság



Hortobágyi Nemzeti Park Igazgatóság
Hortobágyi Nemzeti Park Igazgatóság
Hortobágyi Nemzeti Park Igazgatóság
Hortobágyi Nemzeti Park Igazgatóság
Hortobágyi Nemzeti Park Igazgatóság
Hortobágyi Nemzeti Park Igazgatóság
Hortobágyi Nemzeti Park Igazgatóság
Hortobágyi Nemzeti Park Igazgatóság
Hortobágyi Nemzeti Park Igazgatóság
Hortobágyi Nemzeti Park Igazgatóság

Bakos Róbert
polgármester
Kocsord Községi Önkormányzata
Kocsord
Szent István utca 13.
4751
kocsord@kocsord.hu

Ikt.sz.: 2063 / 2021.
Eg: Kiss Balázs
Küldetett: Ügyintézés
módja: e-mail
Hiv.sz.: K-1/27-30/2021.
Irányító: Andráskóvács Róza Bettina
Tovább: Kocsord Községi Településszervezési
és köznevelési osztályával (Kocsord Községi
települési) kapcsolattartás céljából.

Tisztelettel Polgármester Úr!

Hivatkozva a fenti határozatánú és tárgyú megkeresésre, mint az érintett terület természetvédelmi kezelője, az alábbi tájékoztatást adjuk.

A megkeresésben szereplő, a tervezett módosítással érintett Kocsord 0116/8-22 helyrajzi számú ingatlanok a rendelkezésünkre álló adatok alapján nem képezik sem az országos jelentőségű védett természeti területek, sem az európai közösségi jelentőségű (Natura 2000) természetvédelmi rendeltetésű területek hálójának a részét.

A rendelkezésünkre álló információk alapján a módosítással érintett területeken az ügy megítélése szempontjából meghatározó védett vagy fokozottan védett természeti értékei nincs tudomásunk.

A megkereséshez mellékelte Kocsord Községi Településszervezési tervének módosítása magyar közérthető leírású települési határozatának 1. mellékletét képező dokumentációt, természetvédelmi szempontból elfogadhatónak tartjuk.

A 2/2005. (I. 11.) Korm. rendelet 4. §-a alapján természetvédelmi szempontból a környezeti vizsgálat lefolytatását nem tartjuk szükségesnek.

A 314/2012. (XI. 8.) Korm. rendelet 37. §-a alapján a véleményezési eljárás további szakaszában részt kívánunk venni.

Kérjük, hogy lehetőség szerint kizárólag elektronikus úton szíveskedjenek megküldeni számunkra az eljárás további szakaszában kelteendő dokumentumokat.

Debrecen, 2021. 05. 20.

Tisztelettel:



Dr. Kovács Zita
igazgató

8. Szabolcs-Szatmár-Bereg Megyei Kormányhivatal Agrárügyi Főosztály
Növény- és Talajvédelmi Osztály



SZABOLCS-SZATMÁR-BEREG MEGYEI
KORMÁNYHIVATAL

Ügyiratszám: SZ/84/00997-2/2021. Hiv. szám: K-1327-23/2021
Ügyintéző: Tóth Árpád Melléklet:
Telefon: +36508-451 Típus: Kocsord kaszógépjárműjavításra és
éveskövetek módosítása - környezeti
vizsgálat kérelme

Kocsord Községi Önkormányzata Polgármestere
Kocsord
Szent István u. 13.
4751

Kocsord Községi Önkormányzat Polgármesterének K-1327-23/2021. ügyiratszámú megkeresésére a
TALAJVÉDELMI SZAKHATÓSÁGI VELEMÉNY-1

az alábbiakban adom meg:

- Kocsord község 2021. évi településrendezési kervi módosításához (M49 számú M3 – Csenger/ Iort) kérelmére szabásra kerülő MK mérnöki (talaj) – talajvédelmi szempontból – nem szükséges környezeti vizsgálat készítése, mivel a módosítás célja alapján megállapítható, hogy a változások talajvédelmi érdekeket nem sértenek, talajvédelmi szempontból nem kiküszöbölhetők.
- Ugyanakkor felhívom a figyelmét arra, hogy a Kocsord határában számos művelési egység területén (tervez.: 0116/8-22) tervezett borultás (zöldmész borultás) megvalósítása során az építés megkezdése előtt az engedélyes köteles (a tervezett bonyolítás mélységén belül) gondoskodni a talaj felső humuszos rétegvégének megmentéséről és hozzászárításáról a talajvédelmi kerri előírásnak megfelelően (A számú művelési egység területén a mezőgazdasági termelésből ki kell vonni az illetékes Földhivatalnál.)
- A borultás során be kell tartani a 2007. évi CXIX. tv. (a termőföld védelméről) 43. §. (1) bekezdésének előírását, amely szerint az erózió és a szomszédos mezőgazdasági hasznosított területen a talajvédőszeralkodás kitételei nem romolhatnak, a termőföld talajrétegen anyagokkal nem szennyezhető. Termékében talajfogó-, vagy veszélyes anyag még szinténleg sem található.

A szakhatósági hozzájárulás ellen engedély jogtervezéséhez nincs helye. A szakhatóság döntése az előírt feltételek teljesülése esetén jogerősnek minősül.

AGRÁRÜGYI FŐOSZTÁLY NÖVÉNY- ÉS TALAJVÉDELMI OSZTÁLY
4300 Kocsord, Szent István u. 13., 4800 Nagyrétság, Pf.: 124. Telefon: (47)508-450
E-mail: novenyvedelmi@szabolcs.gov.hu Honlap: www.kormanyhivatal.hu

INDOKOLÁS

Kocsord Községi Önkormányzata Polgármestere a településre vonatkozó 2021. évi településrendezési kerri módosításához, a környezeti vizsgálat szükségességének eldöntéséhez kért szakhatósági véleményt.
A módosítás célja alapján megállapítható, hogy a változás talajvédelmi érdekeket nem sért, jelentős környezeti káros nem várható. Így talajvédelmi szempontból nem szükséges környezeti vizsgálat készítése. Ugyanakkor a tervezett borultás megvalósítása során be kell tartani a kerri talajvédelmi előírásokat.

Az előzőkor talajvédelmi hatóság illetékességéről a 2016. évi CL. törvény (az állatorvos közigazgatási rendtartásáról – Ákr.) 16. § (1) bekezdése és a 383/2016. (XII.2.) Korm. rendelet (a földművelésügyi hatóságok és igazgatási feladatokat ellátó szervek kijelöléséről) 3. § (2) bekezdése rendelkeznek.
Az előzőkor talajvédelmi hatóság hatáskörét a termőföld védelméről szóló 2007. évi CXIX. törvény 32. § (1) bekezdése és a 389/2016. (XII.2.) Korm. rendelet (a földművelésügyi hatóságok és igazgatási feladatokat ellátó szervek kijelöléséről) 52. § (1) bekezdése állapítja meg.

Ezen talajvédelmi szakhatósági vélemény a 2007. évi CXIX. törvény (a termőföld védelméről) vonatkozó előírásainak figyelembevételével, a 2/2005. (I.11.) Korm. rendelet (egyes törvények, illetve programok környezeti vizsgálatairól) 3. sz. melléklete alapján adtam ki.

Nyiregyháza, 2021. május 19.

PH.

Romain István
Kormánybiztos

Bujdos László
Osztályvezető

- Kapott:
- 1./ Kocsord Községi Önkormányzata Polgármestere
4751 Kocsord, Szent István u. 13.
 - 2./ Szabolcs-Szatmár-Bereg Megyei Kormányhivatal
Agrárügyi Főosztály Növény- és Talajvédelmi Osztály irattára

SZABOLCS-SZATMÁR-BEREG MEGYEI
KORMÁNYHIVATAL



Az eredeti papíralapú dokumentummal egyező.

Ezen lap nem része az eredeti iratoknak, kizárólag a jogszabályi megfelelésekhez szükséges záróközlés megjelölését szolgálja.

A hitelteljes elektronikus másolat készítésének időpontja:
Az időbélyegzőn szereplő időpont.

A hitelteljes elektronikus másolat készítője:
Tóth Árpád Udajvácsalmi felügyelő

AGÁRMŰVÉNY FŐOSZTÁLY NÓVÁNY- ÉS TÁJLÉVÉLMŰVÉNY OSZTÁLY
4400 Nyíregyháza, Kossuth ut. 33. 4400 Nyíregyháza, Pf. 124. Telefon: (42)508-440
E-mail: nyiregyhazai@szabolcs-szatmar-bereg.hu Honlap: www.kormanyhivatal.hu

9. Budapest Főváros Kormányhivatala Népegészségügyi Főosztály



BUDAPEST FŐVÁROS
KORMÁNYHIVATALA
NÉPEGÉSZSÉGÜGYI FŐOSZTÁLY

Bakos Róbert polgármester
részére
Kocsord Kázmegj Onkormányzata

Irányítószám: BPF/NEF-T/KI/3383-2/2021.
Ügyintéző: Szabóné Elekés Éva
Telefonszám: 06 (1) 465-3800/429
E-mail: kozeg1@mfk.bfkh.gov.hu
Tárgy: Véleményezés kérelmezéses gyógytényező
érintettség szempontjából.
Hiv. szám: K/327-31/2021

Ez a levél kizárólag elektronikus úton megküldésére

Tiszteelt Polgármester Úr!

Kocsord község településrendezési eszközeinek – M49 autódíj M3-Csenger (0h) közötti szakaszhoz épülő MKK mértékegységi telep engedélyezési tervére vonatkozó – módosításához kapcsolódó környezeti vizsgálat szükségességének eldöntése kapcsán, hivatkozott számú levélben történt megkeresésére a népegészségügyi feladatkörében eljáró Budapest Főváros Kormányhivatala (a továbbiakban: BFKH) az alábbi tájékoztatást adja.

A község közigazgatási területén természetes gyógytényező érintettsége nem áll fenn, ezért jelen esetben a BFKH véleményezési lehetőséggel nem rendelkezik.

Érintettség esetén a BFKH, mint környezet védelméért felelős szerv, feladattal az egyes tervek, illetve programok környezeti vizsgálatáról szóló 2/2005. (I. 11.) Korm. rendelet (a továbbiakban: Korm. rendelet) 3. számú melléklete II.2. pontjának g) bekezdése állapítja meg.

BFKH felhívja a figyelmet a Korm. rendelet 4. § (2a) bekezdésére, mely szerint:

„4. § (2a) Budapest Főváros Kormányhivatala a természetes gyógytényezőkre, gyógyhelyekre vonatkozó nyilatkoztatásait a honlapján közzéteszi a gyógytényező, gyógyhelyek érintettségének vizsgálatát céljából. Ha a gyógytényező, gyógyhelyek érintettsége nem áll fenn, a döntéshez Budapest Főváros Kormányhivatalának véleményét DEM SZÜKSÉGES KÉKÉNI.”

A BFKH jelen iratot az elektronikus ügyintézés és a bizalmi szolgáltatások általános szabályairól szóló 2015. évi CCXXII. törvény 9 § (1) bekezdésére tekintettel elektronikus úton küldi meg.

A BFKH felhívja a figyelmet arra, hogy a BFKH-val elektronikus úton szükséges kapcsolatot tartani (szervezetnév: BFKHNSZSZ, KRID azonosítódát: 427094959).

BFKH kéri a fenntek szöveges elfogadását.

Budapest, – dátum a digitális aláírás szerint

Üdvözléssel:

Dr. Sára Beáta
Kormánybiztos megpályázásból

Dr. Kelemen Erzsébet
helyettes fővárosi és megyei tisztifőnöves

10. Szabolcs-Szatmár Megyei Kormányhivatal Környezetvédelmi, Természetvédelmi és Hulladékgazdálkodási Főosztály Komplex Engedélyezési, Természetvédelmi és Nyílvántartási Osztály



**SZABOLCS-SZATMÁR-BEREG MEGYEI
KORMÁNYHIVATAL**

Ügyiratszám: 2432-5/2021
Ügyintéző: Sándor Edina
Telefon: (42) 508-937

Tárgy: Környezetvédelmi engedélyezési eljárás megindítására vonatkozó, 2/2005. (I.11.) Korm. rendelet 4. §-szerint előzetes véleményny
Hiv. szám: K-/227-2/12021
Ügyintéző: Andráskóna Róka Beáta

Bakos Róbert
polgármester
Köcsörd Községi Önkormányzata
4251 Köcsörd
Szent István u. 13.

Tisztelt Polgármester Úr!

Fentli számú megkeresésében Köcsörd Községi településrendezési terveknek módosításához kért a Környezetvédelmi, Természetvédelmi és Hulladékgazdálkodási Főosztály (a továbbiakban: Főosztály) 2/2005. (I.11.) Korm. rendelet 4. §-s szerinti előzetes véleményét, amelyről az alábbiakban tudunk meg:

A termőföldterület az M49 gyorsforgalmi út M3 autópályája - Ólontófalva - Ólontófalva-Csemere (országjelző) (21+51-0+44-0+75 km sz.) közötti szakasza úszemelésére tervezett Köcsördi Autópályás Művelődési Terep megnevezésű területen szükséges, az alábbi ingatlanokkal érinti:

sort. szám	meglévő területfelhasználás	tervezett területfelhasználás	terület (hectár)	terület nagysága (ha)
1.	védelmi erdő terület (EV)	díjazatlan mezőgazdasági terület (MÁ)	0116/7	2,89
2.	általános mezőgazdasági terület (MÁ)	gazdasági erdő terület (EG)	0116/7-3	8,66
3.	díjazatlan mezőgazdasági terület (MÁ)	kereskedelmi, szolgáltató gazdasági terület (SU)	0116/8-22	7,86
4.	általános mezőgazdasági terület (MÁ)	közúti közlekedési terület (Kau)	0116/8-22	0,47
5.	védelmi erdő terület (EV)	közúti közlekedési terület (Kau)	0116/23	0,02

A Főosztály a megküldött engedélyezési dokumentációban foglaltak alapján (amely szerint jelenleg készülő az előzetes vizsgálati dokumentáció a telep környezetvédelmi engedélyezési eljárást) és a jelenleg rendelkezésre álló egyéb adatok alapján a tervezett módosítás kapcsán környezeti vizsgálat elvégzése feltétlenül nem kerülje megvalósulásra.

Nyírvagyán, 2021. május 28.

Tisztelettel:

Rózsán Beáta
Kormánybiztos
nyilvános és ingyenesen
Köcsörd Községi Önkormányzat
Köcsörd Községi Önkormányzat
Köcsörd Községi Önkormányzat

KÖRNYEZETVÉDELMI, TERMÉSZETVÉDELMI ÉS HULLADÉKGAZDÁLKODÁSI FŐOSZTÁLY
KÖRNYEZETVÉDELMI, TERMÉSZETVÉDELMI ÉS HULLADÉKGAZDÁLKODÁSI FŐOSZTÁLY
4001 Nyírvagyán, Köcsörd u. 13/A, 4400 Nyírvagyán, H-4251 Köcsörd, Telefon: (42)508-930
E-mail: ugyintezes@szabolcs-szatmar-bereg.hu; hivatal@szabolcs-szatmar-bereg.hu

Eredetilek:
1. Címzett - Elektronikus úton
2. Lander



**SZABOLCS-SZATMÁR-BEREG MEGYEI
KORMÁNYHIVATAL**

Az eredeti papírlapú dokumentumnál egyező

Ezen lap nem része az eredeti határnak, kizárólag a jogszabályi megfeleléshez szükséges száradékokat
megjelentését szolgálja.

A hiteles elektronikus másolat készítésének időpontja:
Az időbélyegzőn szereplő időpont.

A hiteles elektronikus másolat készítője:
Csécsz Rendi Igazgatási szakigazgató

Digitalisain elhírt
**Szabolcs-
Szatmár-Bereg
Megyei
Kormányhivatal**
Szabolcs-Szatmár-
Bereg Megyei
Kormányhivatal
Dátum: 2021.05.31
10:33:38 +02:00

KÖRNYEZETVÉDELMI, TERMÉSZETVÉDELMI ÉS HULLADÉKGAZDÁLKODÁSI FŐOSZTÁLY
4400 Nyíregyháza, Koldosy ucta 12-14. 4400 Nyíregyháza, Pf.: 246. Töredék: (42)560-937 Fax: (42)560-341
E-mail: zoldhatalas@szabolcs.gov.hu Honlap: http://www.zoldhatalas.gov.hu

11. Budapest Főváros Kormányhivatala Építésiügyi és Örökségvédelmi Főosztály Építésiügyi és Örökségvédelmi Koordinációs Osztály



BUDAPESTI FŐVÁROS
KORMÁNYHIVATALA
ÉPÍTÉSÜJÉSI ÉS ÖRÖKSÉGVEDELMI FŐOSZTÁLY

Bakos Róbert polgármester részére

Kocsord Községi Önkormányzata

4721. Kocsord
Szent István u. 13.

Iktációs szám: BP/25020027/8-2/2021.
Ügynökség: Buzsák-Ernyey Katalin
Telefonszám: 17795-9032
E-mail: bazsakernyey.katalin@btkn.gov.hu
Tárgy: Kocsord településrendezési eszköz-
zének részterületre vonatkozó az 1449
autóút M3 – Csenger (ah) korábbi
szabására készülő MK Kocsord
műemlékegi telephez kapcsolódó mű-
emlékei – örökségvédelmi vélemény
kinyilvánítási vizsgálatai, szükségessé-
geknek megfelelően a tárgykörben
Hiv. szám: K-4927-24/2021.
Ügynökség: Andráskamé Rádi Bertina

Tisztelt Polgármester Úr!

A fent megjelölt hírvetkezési számon és tárgyban küldött – a Szabolcs-Szatmár-Bereg Megyei Kormányhivatali úton, általa soron kezhez kapott – megkeresésére, az egyes tervek, illetve programok *Kormányzati vizsgálataival* az 1/2005. (I. 11.) Kormányrendelet 4. § (2) bekezdésében, továbbá a 3 számú melléklet II. 2. h) pontjában foglaltak alapján nyilatkozom, hogy műemlékvédelmi és régészeti örökségvédelmi szempontból

nem tartom szükségesnek

a környezeti vizsgálati beadványt.

Fent megnevezett bonhuzásához kapcsolódóan, a csatolt Egyeztetési Dokumentáció alapján (23-24. oldal), a régészeti értéktárolás feltételese céljából, a Várkapitányság Nomenklátúrát elvégzési regiszteri dokumentációt készített. A benyújtás ezen szakaszában az előzetes regiszteri dokumentáció megjelölésén biztosítja a régészeti értékek értéktárolását.

Előadó: János Zoltán, vezető főosztályos, Építési, Építési és Örökségvédelmi Főosztály, Budapesti Főváros Kormányhivatala
E-mail: j.zoltan@btkn.gov.hu
Telefonszám: 17795-9032
Fax: 17795-9032

Felhívom az Önkormányzat figyelmét arra, hogy a további hatósági eljárások során biztosítani kell az örökségvédelmi szempontok érvényesülését és a területileg illetékes megyei örökségvédelmi hatóság (Szabolcs-Szatmár-Bereg Megyei Kormányhivatali Építésiügyi és Örökségvédelmi Főosztály, Építési, Építési és Örökségvédelmi Osztály, 4400 Nyíregyháza, Hősök tere 5.) a *kulturális örökség védelméről* szóló 2001. évi LXIV. törvény 82. § a) pontja szerinti állásfoglalását is kell kérem.

Budapest, dátum: *digitális aláírás szerint*

Tisztelettel:

Dr. Sára Borond Kormánybiztos megpályázói:

Jevuczóné dr. Zelenyánszki Éva
osztályvezető

Érdi értesítő:
1. Címzett

12. Borsod-Abaúj-Zemplén megyei Kormányhivatali Közlekedési, Műszaki Engedélyezési és Mérésügyi Főosztály Bányászati Osztály



BORSOD-ABAUJ-ZEMPLEN MEGYEI
KORMÁNYHIVATAL

Ügyiratszám: B015/01-186-2021,
Lajvatétele: Tolt Alfrud (46/503-796)

TANKY. M49 autók M3 - Csenger (01) kocsm
szakszóra készülő MK Kocsori mérnöki
lelephoz - TRE módosítás - környezeti
vizsgálattal

Hivatkozási szám: K-327-26/2021.

Kocsori Károly Országgyűzés

4751 Kocsord
Szent Iován utca 13.

A Borsod-Abaúj-Zemplén Megyei Kormányhivatali Közlekedési, Műszaki Engedélyezési és Mérésügyi Főosztály Bányászati Osztálya (továbbiakban: Bányatelephely) T. Címezett hivatalozott számú megkeresésére közli, hogy az M48 autók M3 - Csenger (01) kazali szakszóra készülő MK Kocsori mérnöki lelepre vonatkozó TRE módosítással való véleményezési dokumentációjával kapcsolatban bányászati szakvizsgálati szempontból a környezeti vizsgálat nem indokolt.

A Bányatelephelyet a véleményezést a településfejlesztési koncepcióról, az integrált településfejlesztési stratégiáról és a településrendezési eszközökről, valamint egyes településrendezési jellegű programok környezeti vizsgálatairól szóló Z/2005 (I.11.) Korm. rendelet 2. § (4) bekezdése alapján adta ki.

Miskolc, 2021. június 08.

dr. Albrecht Zoltán
kormánybiztos
névben és megbízatásból

Szűcs Péter
osztályvezető

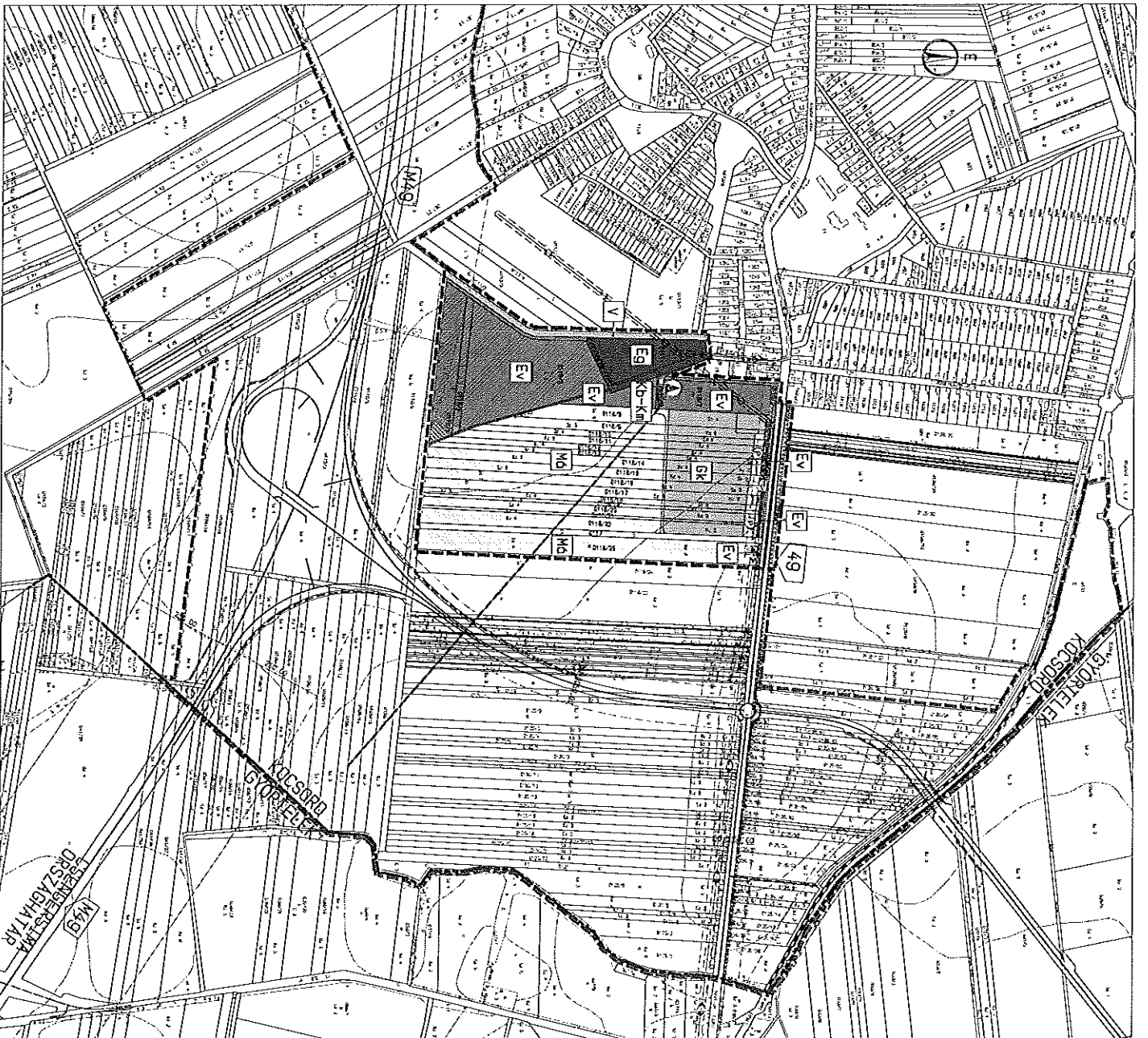

KÖCSORD KÖZSÉG TELEPÜLÉSSZERKEZETI TERV MÓDOSÍTÁS (FEDVÉNYTERV) MAGYAR KÖZÚT MÉRNOKSÉGI TELEPHELY KIALAKÍTÁSÁVAL ÉRINTETT TERÜLETRE T - 1/M2-2021 M=1:10000 2021. NOVEMBER

JELMAGYARZAT

- MAG gyorsforgalmi út beillesztésére készült hatályos termodosított tervezési területnek határozza meg a terület határa
- BEÉPÍTÉSRE SZÁNT TERÜLET
- BEÉPÍTÉSRE NEM SZÁNT TERÜLET
- I. rendű közlekedési célú közterület
- II. rendű közlekedési célú közterület
- EG Gödöségi erdő terület
- EV Védelmi erdő terület (maglóvó)
- EV Védelmi erdő terület (tervezett)
- V Általános mezőgazdasági terület (nem védett területen)
- V Vizsgázatlakodási terület
- K+Km Különlétes közmező terület
- TAJ-ES TENYESZTÉVÉDELEM
- Erzekény természetvédelmi terület
- KÖRNYEZETVÉDELEM
- 1999. évi maximális elöntés határa
- Védőtávolság határa
- III. NYOMVONALAS ELEMEK, OBJEKTUMOK ABRÁZOLÁSA
- MEGLEVO TERVEZETT
- Földt
- Kerékpárút
- Jelentős közhasználatú parkolóhely
- Elektromos vezetékek és védőtávolsága
- Nagyvízvezető vezeték
- Gázfogyasztó állomás

A.D.M. Építész Iroda

ARCHITECTURAL DESIGN AND URBAN PLANNING
1111 Budapest, Kazinczy u. 1/a, Tel.: 06 1 200 73 30
info@admp.hu

Feladat: tervező: TT1 01-0070
okl. építészmérnök
Talajművelés: TT1 01-0750
Cs. Kálmán Ágnes
okl. építészmérnök
Zöldterület, környezetvédelem
tervező: TK/1 01-5089
okl. táj-és kertépítész mérnök
Közlekedéstervező: Tronka Sándor
okl. építelmérnök
vezető tervező: TK6 01-5529

Készült az állami adatainak felhasználásával

Kocsord Község Önkormányzata Képviselő-testületének
../2021. (... ...) önkormányzati határozata
Településszerkezeti Tervének módosításáról

Kocsord Község Önkormányzatának Képviselő-testülete az épített környezet alakításáról és védelméről szóló 1997. LXXVIII. tv. 6. § (1) bekezdése és 9/B. § (2) bekezdés a) pontja alapján, valamint Magyarország helyi önkormányzatairól szóló 2011. évi CLXXXIX. törvény 13. § (1) bekezdés 1. pontjában meghatározott feladatkörében eljárva az alábbi határozatot hozza:

Kocsord Község Önkormányzatának Képviselő-testülete

1. a 121/2005. (XII. 24.) Kt. határozattal elfogadott Kocsord Község módosított Településszerkezeti Tervét – a Magyar Közút mérnökségi telephely kialakítása céllal – az 1-4. számú melléklet szerint módosítja;
2. Kocsord Község módosított Településszerkezeti Tervét e határozat 1. mellékletében lehatárolt tervezési területre vonatkozóan elfogadja és megállapítja, hogy a hatályos Településszerkezeti Terv helyébe a T – 1/M2-2021 rajzszámú Településszerkezeti Terv módosítás (fedvényterv) lép;
3. a területfelhasználás-változásokat a 2. melléklet alapján állapítja meg;
4. a területi mérleget a 3. melléklet szerint fogadja el;
5. a terület biológiai aktivitásérték számítása alapján továbbvihető +22,833 értéket tudomásul veszi;
6. úgy dönt, hogy a hatályos Településszerkezeti terv leírása e határozat 4. mellékletével, a "Magasabb szintű területrendezési terveknek való megfelelés a Magyar Közút mérnökségi telephely kialakításával érintett tervezési területre vonatkozóan" című 6. fejezettel kiegészítésre kerül.
7. úgy dönt továbbá, hogy a településfejlesztési, településrendezési tevékenységek előkészítése során az 1. pontban megállapított Településszerkezeti Terv módosításban (1. melléklet) foglaltak az elfogadását követő napon lépnek hatályba.

Kocsord, 2021.

.....
jegyző

.....
polgármester

Határozat 1. mellélete

T – 1/M2-2021 jelű Településszerkezeti Terv tervlap M=1:10000

Határozat 2. melléklete

Tervezett területfelhasználás-változások

1. Általános mezőgazdasági terület terület-felhasználás módosítása védelmi erdőterületre (Má → Ev)
(Érintett terület: 0116/1-3 hrsz. területek)
2. Általános mezőgazdasági terület terület-felhasználás módosítása kereskedelmi, szolgáltató gazdasági területre (Má → Gk)
(Érintett terület: 0116/8-22 hrsz. területek egy része)
3. Általános mezőgazdasági terület-terület-felhasználás módosítása védelmi erdő területre (Má → Ev)
(Érintett terület: 0116/5 hrsz. terület egy része)
4. Általános mezőgazdasági terület terület-felhasználás módosítása II. rendű közúti közlekedési területre (Má → Köu)
(Érintett terület: 0116/8-22 hrsz. területek egy része)
5. Védelmi erdő terület terület-felhasználás módosítása II. rendű közúti közlekedési területre (Ev → Köu)
(Érintett terület: 0116/23 hrsz. terület egy része)
6. Védelmi erdő terület terület-felhasználás módosítása I. rendű közúti közlekedési területre (Ev → Köu)
(Érintett terület: 0116/23 hrsz. terület egy része)
7. Védelmi erdő terület terület-felhasználás módosítása különleges beépítésre nem szánt közmű területre (Ev → Kb-Km)
(Érintett terület: 0116/6 hrsz. terület)

Sor-szám	Meglévő terület-felhasználás	Tervezett terület-felhasználás	Érintett terület (hrsz.)	Terület nagysága (ha)
1.	általános mezőgazdasági terület (Má)	védelmi erdő terület (Ev)	0116/1-3	8,78
2.	általános mezőgazdasági terület (Má)	kereskedelmi, szolgáltató gazdasági terület (Gk)	0116/8-22	6,28
3.	védelmi erdő terület (Ev)	különleges közmű terület (Kb-Km)	0116/6	0,01
4.	általános mezőgazdasági terület (Má)	védelmi erdő terület (Ev)	0116/5	0,13

5.	általános mezőgazdasági terület (Má)	közúti közlekedési terület II. (Köu)	0116/8-22	0,83
6.	védelmi erdő terület (Ev)	közúti közlekedési terület II. (Köu)	0116/23	0,02
7.	védelmi erdő terület (Ev)	közúti közlekedési terület I. (Köu)	0116/23	0,10

Határozat 3. melléklete

Területi mérleg változásai a Magyar Közút mérnökségi telephely kialakításával érintett tervezési területre vonatkozóan

Tervezési terület	46,37		
Terület-felhasználási egység	Területnagyság jelenleg (ha)	Területnagyság tervben javasolt (ha)	Változás (ha)
Beépítésre szánt területek	-	6,28	+6,28
Kereskedelmi, szolgáltató gazdasági terület	-	6,28	+6,28
Beépítésre nem szánt területek	46,37	40,09	-6,28
Közúti közlekedési terület I.	1,22	1,32	+0,10
Közúti közlekedési terület II.	-	0,85	+0,85
Általános mezőgazdasági terület	37,56	21,52	-16,04
Gazdasági erdő terület	3,03	3,03	-
Védelmi erdő terület	3,58	12,38	+8,80
Vízgazdálkodási terület	0,98	0,98	-
Különleges közmű terület	-	0,01	+0,01

Határozat 4. melléklete

Magasabb szintű területrendezési terveknek való megfelelés a Magyar Közút mérnökségi telephely kialakításával érintett területekre vonatkozóan

Az érintett terület térségi terület-felhasználási kategóriái:

- erdőgazdálkodási térség
- mezőgazdasági térség
- vízgazdálkodási térség

Az érintett tervezési terület és közvetlen környezete térségi terület-felhasználásának lehatárolása az Ország Szerkezeti Tervén és Szabolcs-Szatmár-Bereg Megye Szerkezeti Tervén a tervezési területre vonatkozóan összhangban van egymással.

Kocsord község - a Magyar Közút mérnökségi telephely kialakításával - érintett területein

- új beépítésre szánt terület kijelölése történik
 - A Magyar Közút mérnökségi telephelye elsősorban az M49 gyorsforgalmi út üzemben tartását, javítását, karbantartását és havária esetén a kárelhárítást és a folyamatos üzemeltetést biztosítja, így alapvető közszolgáltatást teljesít. Elhelyezését, közúti kapcsolatait úgy kell megtervezni, hogy a lehető leggyorsabban érje azt a gyorsforgalmi út szakaszt, aminek a fenntartása feladata, ezért semmiképpen sem célszerű a forgalmi csomóponttól nagyobb távolságra elhelyezni. Ebből a szempontból a kocsordi telephely tervezett helye optimális körülményeket biztosít.
 - A község meglévő települési területe a tervezési területtel kapcsolódik, azonban a jeleleg beépített települési területet védőerdő sáv és gyümölcsös választja el az új beépítésre szánt területtől, a mérnökségi teleptől. Nem célszerű a község beépített területéhez csatlakoztatni a mérnökségi telepet, környezetvédelmi szempontból is hátrányosabb lenne, ha a tervezett létesítmény közvetlenül a belterülethez csatlakozna.
 - A mérnökségi telep elhelyezése nem okozza más településekkel történő összenövését. A környező települések több kilométer távolságban vannak.
 - A környező települési térségben nincs a tervezett rendeltetésnek megfelelő beépítésre szánt területen beépítetlen földrészlet, vagy olyan használaton kívül került, alulhasznosított, általában leromlott fizikai állapotban lévő terület, amely a tervezett rendeltetésnek megfelelő lenne.
- szőlőtermőhelyi kataszter I-II. osztályú terület nem került lehatárolásra,

- nem tervezett új külfejtéses művelésű bányatelek megállapítása és bányászati tevékenység engedélyezése.

Kocsord község – a Magyar Közút mérnökségi telephely kialakításával - érintett területei

- a borvidéki települések és a kataszteri területek lehatárolása szerint rendelkezésre álló adatszolgáltatás alapján nem tartoznak a borvidéki települések közé,
- érintenek a nyilvántartásban szereplő, az Országos Gyümölcs Termőhely Kataszter I. és II. osztályú területeihez tartozó nyilvántartott földrészleteket (0116 hrsz., de az érintett területen beépítésre szánt terület kijelölésére nem kerül sor),
- az Országos Erdőállomány Adattár szerint nyilvántartott erdőterületeket érint
- az Ökológiai hálózat magterületének övezetét, az Ökológiai hálózat ökológiai folyosójának övezetét és az Ökológiai hálózat pufferterületének övezetét nem érinti.

A tervezési területet a területhasználat korlátozást előidéző térségi övezetek részben érintik, de a tervezési területen tervezett terület-felhasználás és övezeti változások megvalósítása azonban nem ellentétes a MATrT előírásaival.

Melléklet száma	Szabolcs-Szatmár-Bereg Megye Területrendezési Tervében alkalmazott országos és kiemelt térségi övezetek	Kocsord község területének érintettsége	A tervezési terület érintettsége
3.1.	Ökológiai hálózat magterületének övezete	+	-
3.1.	Ökológiai hálózat ökológiai folyosójának övezete	+	-
3.1.	Ökológiai hálózat pufferterületének övezete	-	-
3.2.	Kiváló termőhelyi adottságú szántók övezete	+	-
3.2.	Jó termőhelyi adottságú szántók övezete	+	-
3.3.	Erdők övezete	+	+
3.3.	Erdőtelepítésre javasolt terület övezete	+	-
3.4.	Tájképvédelmi terület övezete	-	-
3.5.	Világörökségi és világörökségi	-	-

	várományos terület		
3.6.	Vízminőség-védelmi terület övezete	-	-
3.7.	Nagyvízi meder övezete	+	-
3.7.	VTT –tározók övezete	+	-
3.8.	Honvédelmi és katonai célú terület övezete	-	-
3.9.	Ásványi nyersanyagvagyon terület övezete	-	-
3.10.	Rendszeresen belvízjárta terület övezete	+	+
3.11.	Tanyás területek övezete	-	-
3.12.	Térszervező városok és hagyományosan vidéki települések övezete	+	+
3.13.	Térségi együttműködések övezete	+	-
3.14.	Határon átnyúló együttműködés övezete	-	-
3.15.	Gyümölcstermesztés térségi jelentőségű övezete	+	-
3.16.	Felső-Tisza menti komplex tájgazdálkodási és turisztikai övezet	+	+
3.16.	Nyírségi vegyes tájgazdálkodási és turisztikai övezet	-	-

4. § A Rendelet 3. melléklete helyébe e rendelet 2. melléklete lép.

5. § A Rendelet e rendelet 3. mellékletével, a beépítésre nem szánt különleges terület építési használatának megengedett határértékeit tartalmazó 6. melléklettel egészül ki.

6. § Ez a rendelet az elfogadását követő napon lép hatályba.

.....
jegyző

.....
polgármester

Záradék

Kocsord Község Önkormányzatának Képviselő-testülete ezen rendeletét 2021. ... napján tartott ülésén alkotta, 2021. ...napján kihirdetésre került.

A rendelet 1. melléklete

1. melléklet a .../2021. (.....) önkormányzati rendelethez

S-1/M2-2021 Külterület Szabályozási Terv – fedvényterv

A rendelet 2. melléklete

3. melléklet a 21/2005. (XII.15.) önkormányzati rendelethez

	A.	B.	C.	D.	E.	F.	G.	H.
1.	Sajátos használat szerinti terület	Építési övezet jele	Beépítési mód	Kialakítható építési telek				Megengedett max. építmény magasság (m)
2.				Legkisebb telek terület (m ²)	Legkisebb szélesség (m)	Legkisebb zöldfelület (%)	Legnagyobb beépítettség (%)	
3.	Kereskedelmi szolgáltató	Gk-1	Szabadon álló	1500	-	20	40	4,5-8,0*
4.		Gk-2	Szabadon álló	10000	-	20	40	4,5-10,5*
5.		Gk-3	Szabadon álló	2000	-	20	40	15,0*

„*”: A technológiához tartozó toronyszerű építmények kivételével (pl.: siló, kémény, tartály, stb.)

A rendelet 3. melléklete

6. melléklet a 21/2005. (XII. 15.) önkormányzati rendelethez

Beépítésre nem szánt különleges területek

	A	B	C	D	E	F	G
1	Sajátos használat szerinti terület	Övezet jele	Beépítési mód	Kialakítható telek			Megengedett legnagyobb épület- magasság (m)
2				Legkisebb telek terület (m ²)	Legkisebb zöldfelület (%)	Legnagyobb beépítettség (%)	
3	különleges közmű terület	Kb-Km	SZ	-	-	10	4,5

BÉRLETI SZERZŐDÉS

A jelen Bérleti Szerződés (a „Szerződés”) létrejött egyrészről a
Kocsord Község Önkormányzat (székhelye: _____; adószáma: _____; cégjegyzékszám: _____;
nyilvántartó bíróság: _____, bankszámlaszám: _____), képviseli **Bakos Róbert** Polgármester), mint BÉRBEADÓ (a továbbiakban
„BÉRBEADÓ”)

másrészről a
Vantage Towers Zrt. (székhelye: 1096 Budapest, Lechner Ödön fasor 6., cégjegyzék száma: 01-10-140964, nyilvántartó
bíróság: Fővárosi Törvényszék Cégbírósága; adószáma: 28749251-2-43), akit Pásztor Zoltán Műszaki Igazgató és Forgács
Andrea Pénzügyi Igazgató képvisel, mint BÉRLŐ (a továbbiakban „BÉRLŐ”)

(együttesen „Felek”, külön-külön, mint „Fél”) között alulírott napon és helyen a következő feltételek mellett:

ELŐZMÉNYEK

Tekintve, hogy a Vodafone Magyarország Zrt.-ből (székhelye: 1096 Budapest, Lechner Ödön fasor 6., cégjegyzék száma: 01-10-044159, nyilvántartó bíróság: Fővárosi Törvényszék Cégbírósága; adószáma: 11895927-2-44, korábbi nevén V.R.A.M. Távközlési Rt.) 2020. november 1-én kiválás útján létrejött a Vodafone Magyarország Toronyvállalat Zrt.-t (székhelye: 1096 Budapest, Lechner Ödön fasor 6., cégjegyzék száma: 01-10-140964, nyilvántartó bíróság: Fővárosi Törvényszék Cégbírósága; adószáma: 28749251-2-43, névváltozás után Vantage Towers Zrt.),

tekintve továbbá, hogy a Vodafone Magyarország Zrt. 2020. november 1.-től a Vantage Towers Zrt. feladatkörébe adta a magyarországi meglévő mobil hálózata fizikai infrastruktúráis üzemeltetését, valamint tervezett mobil hálózata fizikai infrastruktúráis kialakítását,

tekintve végezetül, hogy a Vantage Towers Zrt. bérleményeit távközlésben történő tovább hasznosítás (ALBÉRLET) céljából bérbe kívánja venni, Felek jelen Bérleti Szerződés aláírásával kölcsönösen kifejezik azon szándékukat, hogy egymással együtt kívánják működni a passzív infrastruktúra létesítéshez-, ezáltal távközlési Bázisállomás üzemeltetéséhez szükséges ingatlanrész bérbeadása, illetve bérlete tekintetében.

1. A SZERZŐDÉS TÁRGYA

Tekintve, hogy BÉRBEADÓ a Kocsord belferület 289 hrsz.-ú ingatlanok, természetben a 4751 Kocsord, Nagymező utca 20. (továbbiakban: „Ingatlan”) kizárólagos tulajdonosa, a Felek a jelen Szerződés aláírásával megállapodnak, hogy a fentiekben megjelölt Ingatlan - annak 150 m²-es részét - (továbbiakban: „Bérlemény”) a BÉRBEADÓ határozott időtartamra bérbe adja, a BÉRLŐ pedig ezen időtartamra bérbe veszi távközlési hálózat részeként üzemelő passzív infrastruktúra (továbbiakban: „Távközlési Passzív Infrastruktúra”) létesítése érdekében jelen Szerződésben meghatározottak szerint. A Szerződés függelékai a Szerződés elválaszthatatlan részét képezik.

2. A FELEK JOGAI ÉS KÖTELEZETTSÉGEI**2.1. BÉRBEADÓ kötelezettségei**

2.1.1. BÉRBEADÓ szavatol azért, hogy a Szerződésben fent meghatározott, és a Szerződés elválaszthatatlan részét képező „A” Függelékben ismertetett Bérlemény kizárólagos tulajdonát képezi, és azon harmadik személynek nem áll fenn olyan joga,

Helyszín száma: 05342 Lónya

amely BÉRLŐ jogainak gyakorlását korlátozná vagy kizárná, továbbá hogy a Bérleményt is magában foglaló Ingatlan per-, teher- és igénymentes.

BÉRBEADÓ szavattól azért, hogy

az Ingatlan a nemzeti vagyonról szóló 2011. évi CXCVI. törvény (a továbbiakban: „Nvt.”) alapján nemzeti vagyonnak minősül,

az Ingatlant – különös tekintettel annak nemzeti vagyon jellegére – jogosult jelen Szerződés szerint hasznosítani.

2.1.2. BÉRBEADÓ szavattól azért, hogy a Bérlemény a bérlet teljes időtartama alatt a szerződésszerű használatra alkalmas. BÉRBEADÓ a fentiekben és a Szerződés "A" Függelékében meghatározott Bérlemény használatára vonatkozó használati jogokat Távközlési passzív infrastruktúra megépítésének, telepítésének és üzemeltetésének céljából BÉRLŐ rendelkezésére bocsátja.

2.1.3. BÉRBEADÓ a 3.1-es pontban rögzített Bérleti díj ellenében hozzájárulását adja ahhoz, hogy az „A” Függelékben meghatározott területen BÉRLŐ Távközlési passzív infrastruktúrát helyezzen el, továbbá ahhoz, hogy a „B” függelékben törnyon BÉRLŐ ALBÉRLŐI a távközlési szolgáltatás folyamatos biztosításához bármely adott időpontban szükséges, a „B” függelékben rögzített számban rádiófrekvenciás antennákat, berendezéseket, valamint azokat kiszolgáló távközlési, optikai, erősáramú és földelő kábeleket, kábelcsalómákat és vezetéseket helyezzen el, azaz amennyiben a Bázisállomás esetleges jövőbeli bővítése esetén, a megvalósítandó műszaki tartalom (különös tekintettel az antenna, antennalató és külléri egység darabszámokra) a Szerződés „B” függelékében rögzített kereteken belül marad, úgy ALBÉRLŐI a tervezett beruházásokat saját költségén, a Bérleti díj módosítása nélkül végezheti el. BÉRBEADÓ tudomásul veszi, hogy a távközlési technológia változásával az állomás műszaki tartalma változhat, ezzel párhuzamosan átépítések, fejlesztések, bővítések, szükség esetén bontások valósulhatnak meg, melyet BÉRLŐ és ALBÉRLŐI kötelesek a körülményekhez képest körültekintően és a legkisebb zavaró hatással elvégezni. BÉRBEADÓ együttműködik és elősegíti BÉRLŐ és ALBÉRLŐI, illetve közreműködője ilyen irányú tevékenységét.

2.1.4. BÉRBEADÓ a BÉRLŐ előzetes írásbeli hozzájárulása nélkül az Ingatlant egyetlen személynek sem adhatja bérbbe vagy más módon nem bocsáthatja rendelkezésre távközlési hálózat építéséhez vagy üzemeltetéséhez vagy olyan más tevékenységhez, amely a Távközlési passzív infrastruktúra és BÉRLŐ ALBÉRLŐI által a Távközlési passzív infrastruktúrára telepített Bázisállomás működését befolyásolhatja.

2.1.5. A Szerződés aláírásával BÉRBEADÓ hozzájárul ahhoz, hogy BÉRLŐ a Távközlési passzív infrastruktúra mindenkori energiaellátásához és a BÉRLŐ ALBÉRLŐI által a Távközlési passzív infrastruktúrára telepített Bázisállomás mindenkori átviteltechnikájához szükséges valamennyi föld-, illetve légkábel az Ingatlan BÉRBEADÓVAL egyeztetett területén, minden további, a Bérleti díjon felüli pénz- vagy egyéb követelés nélkül átvezesse.

2.1.6. BÉRBEADÓ meghatalmazza BÉRLŐT, hogy amennyiben az építési engedélyeztetés során szükséges, a Távközlési passzív infrastruktúra által elfoglalt területet az esetleges művelési ág alól saját költségére kivonja. BÉRBEADÓ vállalja továbbá, hogy BÉRLŐ költségére a Távközlési passzív infrastruktúra létesítéséhez és működtetéséhez szükséges engedélyek vagy felhatalmazások megszerzéséhez szükséges feltétlen és visszavonhatatlan tulajdonosi hozzájárulását – a bérleti időszakra vonatkozóan – megadja. BÉRLŐ tudomásul veszi ugyanakkor, hogy BÉRBEADÓRA nézve ezen engedélyek, illetve hozzájárulások beszerzése semmilyen anyagi többletterhet nem róhat, és BÉRBEADÓT a Távközlési passzív infrastruktúra kiépítéséért a jelen Szerződés alapján őt terhelő kötelezettségein túlmenően semmilyen egyéb felelősség nem terheli.

2.1.7. Abban az esetben, ha BÉRBEADÓ értékesítés, kisajátítás vagy bármely más okból a tulajdon feletti jogcímet elveszti, vagy áttruházza, arról köteles BÉRLŐT – a BÉRBEADÓ tudomásszerzését követően – a lehető legkorábbi bejelentéssel előzetesen értesíteni. A BÉRBEADÓ kötelezettséget vállal arra, hogy a jelen Szerződésben és annak "A" függelékében

[LTVH1] megjegyzést frt: Alkalmazandó: Állami Tulajdon (Nemzet Vagyon) esetén, tipikusan Önkormányzat bérbeadó esetén, vagy ha a tulajdoni lapra bejegyzett vagyoni jog jogosultjaként a Magyar Állam szerepel, vagy olyan GT, TH stb. bérbeadó esetén, amiben a Magyar Állam vagy önkormányzat tulajdonosként szerepel.

meghatározott Ingatlan tulajdonjogát azzal a feltétellel ruházza át harmadik személyre, hogy BÉRLŐT a Bérleményre nézve bérleti joga legalább az eredeti bérleti időre változatlan feltételekkel megilleti. Amennyiben a BÉRBEADÓ fenti kötelezettségének nem tesz eleget úgy köteles megtéríteni a BÉRLŐ és ALBÉRLŐI ebből származó kárát.

2.1.8. Amennyiben a BÉRLŐ vagy ALBÉRLŐI által végzett munkálatok során az Ingatlan bármely részében, illetve az Ingatlanban található más bérleményekben, továbbá bármely, az Ingatlan területén található eszközben, berendezésben, készülékben – beleértve az Ingatlan területén mozgó személyek használati tárgyait, eszközeit is – a munkálatokkal okozati összefüggésben bizonyított kár következik, úgy ezen bizonyított kárt BÉRLŐ köteles megtéríteni. Amennyiben BÉRLŐ vagy ALBÉRLŐI a kár összegét vitatják, BÉRLŐ, ALBÉRLŐI, BÉRBEADÓ és károsult köteles egymással egyeztetni. BÉRLŐ felhívására, károsult köteles a kár összegét (pl. a kijavítás költségét) számlával vagy más hitelt érdemlő módon bizonyítani, amely bizonyítást BÉRBEADÓ köteles elősegíteni. A bizonyított kárösszeget BÉRLŐ vagy ALBÉRLŐI kötelesek haladéktalanul károsult vagy amennyiben BÉRBEADÓ a károsultnak hitelt érdemlően már megtérítette, BÉRBEADÓ részére megfizetni.

2.2. Bejutás

2.2.1. A jelen Szerződés hatálybalépését követően BÉRBEADÓ BÉRLŐNEK, ALBÉRLŐNEK és közreműködőnek (megbízottainak/vállalkozóinak) a műszaki vizsgálatok és mérések végzéséhez, illetve az Ingatlannak a Szerződésben ismertetett célra történő alkalmasságának megállapításához szükséges teszt elvégzése céljából köteles bejutást biztosítani.

2.2.2. Az építkezés megkezdésére vonatkozó értesítés kézhezvételét követően BÉRBEADÓ BÉRLŐNEK, ALBÉRLŐNEK és megbízottainak/vállalkozóinak évi 365 napon keresztül 24 órás bejutást biztosít az Ingatlanra és a parkolóba, illetve az Ingatlan közösen használt részeibe a Bázisállomás megépítéséhez, karbantartásához és üzemeltetéséhez, valamint a szükséges berendezések és eszközök szállításához és elhelyezéséhez. Szükség esetén a bejutást kulcsok átadásával és kulcsos szekrény felszerelésével kell biztosítani.

2.2.3 Amennyiben a bejutás technikai feltételei megváltoznak, illetve az bármilyen akadályba ütközik, arról a BÉRBEADÓ köteles a BÉRLŐT azonnal írásban értesíteni.

2.3 BÉRLŐ kötelezettségei

2.3.1. BÉRLŐ köteles a Bérleményt jelen Szerződésben foglalt feltételeknek megfelelően, szerződés- és rendeltetésszerűen használni.

2.3.2. BÉRLŐ ALBÉRLŐI jogosultak a hálózat üzemeltetése során a javoltáshoz mindenkor szükséges valamennyi berendezést és antennát, valamint azokat kiszolgáló távközlési, optikai kábeleket elhelyezni. Továbbá BÉRLŐ és ALBÉRLŐI jogosultak a Távközlési passzív infrastruktúra és az ALBÉRLŐK bázisállomásai mindenkori energiaellátásához szükséges valamennyi földalatti és léghébelet az Ingatlan BÉRBEADÓVAL egyeztetett területén átvezetni. BÉRLŐ, valamint ALBÉRLŐI saját költségén elvégzik mindazokat a munkákat, amelyek a Távközlési passzív infrastruktúra, valamint az azon elhelyezett Bázisállomás, az ismertetett célra történő megépítéséhez és felhasználásához szükségesek.

2.3.3 BÉRBEADÓ felhatalmazza BÉRLŐT, hogy a Távközlési passzív infrastruktúra elektromos energiájára szerződést kössön, és azt fizesse, illetve saját költségén külön csatlakozásokat és mérőket létesítsen. Abban az esetben, ha ez a fent említett módon nem lehetséges, a BÉRBEADÓ és BÉRLŐ ALBÉRLŐI az áramellátást külön szerződésben rögzítik.

2.3.4. BÉRLŐ kötelezettséget vállal arra, hogy a jelen Szerződésből származó jogait és kötelezettségeit későbbi időpontban, mobil telefon vagy más távközlési hálózatban történő felhasználás céljából harmadik személyre, BÉRBEADÓ előzetes értesítését követően ruházza át. Bérbeadó már most hozzájárul, hogy BÉRLŐ a Bérleményt aibérletbe adja a Vodafone Csoport bármely tagja részére, amelyről BÉRBEADÓT BÉRLŐ köteles írásban értesíteni. Jelen Szerződés vonatkozásában

Helyszín száma: 05342 Lónya

a Vodafone Csoport jelenti a Vodafone Group Plc-t és minden olyan vállalatot és társaságot, amelyben a Vodafone Group Plc (közvetlenül vagy közvetve) a bejegyzett tőke vagy a szavazati jogok legalább 10%-ával rendelkezik. BÉRBEADÓ a jelen pont szerinti, Vodafone Csoporton belüli albérlébeadás esetére további díjat vagy költséget nem jogosult sem BÉRLŐTŐL, sem a Vodafone Csoporton belüli ALBÉRLŐTŐL követelni.

2.3.5. A Távközlési passzív infrastruktúra és az arra telepített Bázisállomás minden készüléke és berendezése a BÉRLŐ és ALBÉRLŐI tulajdona és a jelen Szerződés megszűnését követően is az marad. BÉRLŐ – hacsak a felek írásban másként meg nem állapodnak – a Szerződés megszűnését követő hatvan (60) napon belül köteles a Távközlési passzív infrastruktúrát, és az arra telepített Bázisállomást annak minden elemével együtt a saját költségén leszerelni és eltávolítani. Az Építkezés kezdőnapja előtt bármelyik fél kérésére és költségén az Ingatlan állagát bemutató jelentés készíthető. Ez képezi a hivatkozási alapot az Ingatlanok a rendes elhasználódás és kopás kivételével az eredeti állapotba történő visszaállításához.

2.3.6. BÉRLŐ tudomásul veszi, hogy a Távközlési passzív infrastruktúra telepítésével sem az Ingatlanon, sem pedig a Bérleményen tulajdont nem szerez, továbbá tudomásul veszi, hogy a fenti pontban meghatározott leszerelési és eltávolítási munkákat oly módon, köteles elvégezni, hogy ezzel az Ingatlan vagy a Bérlemény használatát semmilyen módon ne akadályozza, illetve minőségét ne rontálja.

2.3.7. BÉRLŐ BÉRBEADÓ előzetes írásbeli értesítése mellett jogosult Bérleményébe albérlőt („Betelepülő fél”) befogadni, azaz Bérleményt albérlébe adni a 3.7-es pontban rögzített feltételek szerint.

2.3.8. A Bérlemény nemzeti vagyon jellegére tekintettel BÉRLŐ kijelenti, hogy az Nvt. 3. § (1) bekezdés b) pontjában és b) db) alpontjaiban foglaltak alapján átlátható szervezetnek minősül.

2.3.9. A Bérlemény nemzeti vagyon jellegére tekintettel BÉRLŐ vállalja, hogy

a részére jogszabály vagy a BÉRBEADÓ által jelen Szerződésben a hasznosítási tevékenységgel összefüggésben előírt beszámolósi, nyilvántartási, adatszolgáltatási kötelezettségeket teljesíti,

a Bérleményt a szerződési előírásoknak és a tulajdonosi rendelkezéseknek, valamint a meghatározott hasznosítási célnak megfelelően használja,

a hasznosításban – a BÉRLŐVEL közvetlen vagy közvetett módon jogviszonyban álló harmadik félként – kizárólag természetes személyek vagy átlátható szervezetek vesznek részt.

3. BÉRLETI DÍJ

3.1 BÉRLŐ a BÉRBEADÓNAK évi 1.000.000,- Ft+ÁFA, azaz (bruttó egymillió Ft+ÁFA) összegű bérleti díjat („Bérleti díj”), fizet. A hatályos jogszabályok értelmében jelen bérleti díj a BÉRBEADÓ adóköteles bevétele. A Bérleti díj számítás szempontjából minden megkezdett hónap teljes hónapnak számít, kivéve amennyiben a bérbeadó személyében a tárgy hónapban változás áll be, amely esetben a BÉRBEADÓ a Bérleti díjat törthónapra jogosult számolni.

Amennyiben a BÉRBEADÓ a Bérleti díjra ÁFA-t számít fel, akkor BÉRBEADÓ jelen szerződés aláírásával kijelenti, hogy nem választotta a 2007. évi CXCVII. törvény az általános forgalmi adóról szóló törvény 187.§ szerinti alanyi adómentességet és az ingatlan bérbeadási tevékenysége tekintetében az ÁFA törvény 88.§ szerinti adókötelelessé tételt választotta, valamint a választását az állami adóhatóságnak érvényesen bejelentette. Amennyiben BÉRBEADÓ a szerződésközlést követően válik ÁFA felszámítására kötelezetté, akkor fenti írásbeli nyilatkozatát legkésőbb az első ÁFA-s számlájával egyidejűleg köteles BÉRLŐ részére megküldeni. Ezen nyilatkozat hiányában BÉRLŐ a Bérleti díj kifizetését jogszerűen nem teljesítheti.

[LTVH2] megjegyzést írt: Alkalmazandó: Állami tulajdon (Nemzeti Vagyon) esetén, tipikusan Önkormányzat bérbeadó esetén, vagy ha a tulajdoni lagra bejegyzett vagyoni jog jogosultjaként a Magyar Állam szerepel, vagy olyan GT, TH, stb. a bérbeadó, amiben a Magyar Állam vagy önkormányzat tulajdonosként szerepel.

[SL3] megjegyzést írt: Vodafone vállalja az 1 mFt/év bérleti díj 10 évre történő kifizetését egy összegben, azaz jogerős építési engedély kiadásában történő munkaterület átvételét követően 10 mFt egy összegben történő kifizetését.

Helyszín száma: 05342 Lónya

3.1.1 A Bérleti díjat BÉRBEADÓ jogosult megemlíteni a KSH által hivatalosan közzétett (www.ksh.hu), a tárgyévvel megelőző évről vonatkozóan megállapított fogyasztói-árindex összesen oszlopában meghatározott mértékével - azaz a hét főcsoport átlagával -, melyet tárgyév január 01-től érvényesíthet, első alkalommal 2022. január 01. hatályal.

3.2 Az első félévről (január 1-től június 30-ig terjedő időszakra) vonatkozó számlát március 31-én vagy azt követően, második félévről (július 1-től december 31-ig terjedő időszakra) vonatkozó számlát szeptember 30-án vagy azt követően kell BÉRBEADÓNAK kiállítania a vonatkozó hatályos adójogszabályok alapján.

3.2.1 Számlaküldési cím: A számlán vevőként a Vantage Towers Zrt-t kell feltüntetni:

VSSB Zrt.
P2P
1438 Budapest
Pf. 390

Vantage Towers Zrt.
1096 Budapest
Lechner Ödön fasor 6.

3.3 Felek jelen Szerződésben meghatározott szolgáltatások tekintetében időszakonkénti elszámolásban állapodnak meg, ennek megfelelően BÉRBEADÓ a vonatkozó hatályos jogszabályok (különös tekintettel az ÁFA tv. 58. §-ára) előírásainak figyelembe vételével bocsátja ki számláját. Fizetési felhívásra a fenti rendelkezés nem vonatkozik.

3.4 Bérleti díjfizetést banki átutalással kell teljesíteni a számla kézhezvételét követő 60 (hatvan) napon belül BÉRBEADÓ Banknál vezetett: bankszámlájára. Bérbeadó kijelenti, hogy a jelen pontban általa megjelölt bankszámlaszámra történő teljesítést saját kezéhez történő teljesítésnek ismeri el.

3.5 A Bérleti díj akkor tekinthető kiegyenlítettnek, amikor a BÉRLŐ bankszámláját a Bérleti díj összegével a Bank megterhelte.

3.6 Késedelmes fizetés esetén BÉRBEADÓ a mindenkori jegybanki alapkamattal megegyező mértékű késedelmi kamat felszámításra jogosult.

3.7 Felek megállapodnak, hogy BÉRLŐ jogosult a mindenkori Bérleti díj változatlansága mellett (bérleti díjnövekmény nélkül) a 2.3.7. pont szerint Bérleményének albérletbe adására. Amennyiben a betelepítés a Bérleményen kívüli többletterület foglalással is jár, abban az esetben BÉRBEADÓ jogosult 10 (tíz) %-os, Bérleti díjnövekményre. Jelen esetben a többlet területfoglalás nem haladhatja meg a Bérlemény eredeti területének 30 (harminc) %-át. A Bérleti díj tartalmazza a Betelepítő fél berendezéseinek és azok üzemeltetéséhez szükséges elektromos és távközlési kábelek elhelyezésének lehetőségét, valamint a 2.2-es pont szerinti bejutását.

Bérleti díjnövekményre jogosultság esetén a Bérleti díjnövekmény a számla kiállításakor érvényes, aktuális éves bérleti díjhoz adódik hozzá, és azt követően azzal együtt képezi a következő időszakok bérleti díját.

A Bérleti díjnövekmény a BÉRLŐ által a Betelepítő félnek kiadott munkakezdési engedély napjától („Betelepítés kezdőnapja”) a jelen Szerződés 3.1 pontjában meghatározott időszakonként esedékes Bérleti díjról kiállított számlában időarányosan érvényesíthető BÉRBEADÓ által akként, hogy BÉRBEADÓ az így megemelt Bérleti díjat a Betelepítés kezdőnapjától számítottan számlázhatja.

A „Betelepítés kezdőnapja”-nak dátumáról BÉRLŐ írásban tájékoztatja BÉRBEADÓT, amely levél másolatát BÉRBEADÓ első a Bérleti díjnövekménnyel emelt Bérleti díjat tartalmazó számlája mellé teljesítés igazolásként köteles mellékelni. Ennek hiányában a számla visszaküldésre kerül. Minden megkezdett hónap teljes hónapnak számít.

Helyszín száma: 05342 Lónya

3.8 BÉRLŐ a Bérleti díjat az építkezés megkezdésének napjától („Építkezés kezdőnapja”) a Bérlemény tényleges birtokbavételével köteles fizetni, azaz díjfizetési kötelezettsége ezen időponttól kezdődően áll fent. Az első – tört – évre vonatkozó időarányos Bérleti díj összegéről a számlát az építkezés megkezdésének napját követően jogosult BÉRBEADÓ kiállítani.

BÉRLŐ vállalja, hogy az építés megkezdésének napjától a BÉRBEADÓ által az évi 1.000.000.-Ft+ÁFA bérleti díjat figyelembe véve a BÉRBEADÓ által 10 évre vonatkozóan egy összegben, azaz 10.000.000.-Ft+ÁFA a BÉRBEADÓ által kiállított számlát kifizeti.

Építkezés kezdőnapja akként a napként kerül meghatározásra, amelyen Bérleményt átadás-átvételi jegyzőkönyv aláírásával BÉRBEADÓ BÉRLŐ részére birtokba adja és BÉRLŐ a helyszínen a tényleges építőipari bontást vagy építkezést megkezdő illetőleg a Bázisállomás bármely berendezését vagy alkatrészét a helyszínen szállítja, és megkezdő azok helyszínen történő tárolását. Az „Építkezés kezdőnapja”-nak dátumáról BÉRLŐ írásban tájékoztatja BÉRBEADÓT, amely levél másolatát BÉRBEADÓ első számlája mellé teljesítés igazolásaként köteles mellékelni.

4. A SZERZŐDÉS IDŐTARTAMA ÉS MEGSZŰNÉSE

4.1 A jelen Szerződést Felek 20310. december 31-ig határozott időtartamra kötötték meg. A Szerződés a határozott időtartamot követően, további öt (5) évvel automatikusan meghosszabbodik, hacsak a BÉRLŐ a folyamatban lévő időszak utolsó napja előtt legalább száznolcvan (180) nappal írásban be nem jelenti azon szándékát, hogy azt nem kívánja meghosszabbítani. A Szerződés azonos feltételekkel hosszabbodik meg.

4.2 BÉRLŐ jogosult a jelen Szerződést kötbér vagy kártérítés nélkül azonnali hatállyal felmondani abban az esetben, ha az általa telepített Távközlési passzív infrastruktúrára települt utolsó ALBÉRLŐ, távközlési rendszer üzemeltetésére vonatkozó Állami Koncesszióját vagy a rendszer frekvencia kiosztását visszavonják vagy abban az esetben, ha bármely engedélyt nem kap meg, azt törlik vagy visszavonják, továbbá az ingatlanban vagy a környezetben történt olyan változás miatt, amely a Távközlési passzív infrastruktúra, ezáltal a Bázisállomás rendeltetésszerű, vagy gazdaságos üzemeltetését lehetetlenné teszi.

4.3 BÉRLŐ jogosult a jelen Szerződést kilencven (90) napos írásbeli értesítéssel felmondani abban az esetben, ha az általa telepített Távközlési passzív infrastruktúrára települt utolsó ALBÉRLŐ rendszerében vagy a kapcsolódó hálózati elemekben történt műszaki változások a Távközlési passzív infrastruktúrára telepített Bázisállomás rendeltetésszerű üzemeltetését lehetetlenné teszik.

4.4 A fentiekől függetlenül BÉRLŐ jogosult a Szerződést kötbér vagy kártérítés nélkül azonnali hatállyal felmondani, ha a BÉRBEADÓNAK vagy alkalmazottainak, vagy megbízottainak, vagy a megbízásából eljáró bármely személynek a cselekedete az általa telepített Távközlési passzív infrastruktúra és az arra telepített Bázisállomás rendeltetésszerű üzemeltetését lehetetlenné teszi.

4.5 BÉRLŐ jogosult a Szerződést tizenöt (15) napos felmondási idővel írásban felmondani, ha a BÉRBEADÓ személyében változás áll be.

4.6 Amennyiben BÉRLŐ az esedékes Bérleti díj átutalásával harminc (30) napos késedelembe esik, BÉRBEADÓ jogosult írásban felszólítani a fizetésre, és amennyiben BÉRLŐ az írásbeli felszólítás kézhezvételét követő harminc (30) nap alatt sem fizeti meg a hátralékos Bérleti díjat, BÉRBEADÓ jogosult a szerződést azonnali hatállyal felmondani.

4.7 A Bérlemény nemzeti vagyon jellegére tekintettel jelen szerződést a BÉRBEADÓ és BÉRLŐ jogosult kártalanítás nélkül azonnali hatállyal felmondani, ha a Bérlemény hasznosításában részt vevő bármely – BÉRLŐVEL közvetlen vagy közvetett módon jogviszonyban álló harmadik fél – szervezet jelen Szerződés megkötését követően beállott körülmény folytán már nem minősül átváltható szervezetnek.

Helyszín száma: 05342 Lónya

4.8 A BÉRLŐ tudomásul veszi, hogy az Nvt 11. § (12) bekezdése alapján a hasznosításban – BÉRLŐVEL közvetlen vagy közvetett módon jogviszonyban álló harmadik félként – részt vevő személyekkel kötött szerződéseiben BÉRLŐ köteles a 4.7 pontban meghatározott körülményt BÉRLŐT megillető rendkívüli felmondási okként rögzíteni.

4.9 Amennyiben a Távközlési passzív infrastruktúra telepítése engedélyköteles és az engedély jogerősen elutasításra került, jelen Szerződés megkötésének napjára visszamenőleges hatállyal automatikusan, Felek minden további jognyilatkozata vagy más cselekvése nélkül megszűnik, hacsak BÉRLŐ a jogerős határozat kézhezvételét követő 30 napon belül nem tesz egyoldalú jognyilatkozatot arra vonatkozóan, hogy a Bérleti jogviszonyt ennek ellenére fenn kívánja tartani.

[LTVH4] megjegyzést írt: Alkalmazandó: Állami Tulajdon (Nemzeti Vagyont) esetén, tipikusan Önkormányzat bérbeadó esetén, vagy ha a tulajdoni lapra bejegyzett vagyoni jog jogosultjaként a Magyar Állam szerepel, vagy olyan GT, TH s.b. bérbeadó esetén, amiben a Magyar Állam vagy önkormányzat tulajdonosként szerepel.

5. ÉRTESÍTÉSEK

A BÉRBEADÓ vagy a BÉRLŐ által a másik Félnek tett bármely jognyilatkozat, így különösen, de nem kizárólag bejelentés, értesítés, felszólítás akkor tekintendő kellőképpen megtettnek, ha azt a fogadó Fél írásban konkrétan visszaigazolta, vagy ha a fogadó Félnek igazolhatóan kikézbesítették, vagy tértivevényes küldeményként a másik Félnek az alábbiakban meghatározott címre, a helyszín számának megjelölésével megküldték az alábbi elérhetőségekre:

A BÉRBEADÓNAK: Címzett:
Értesítési cím:
Telefon:
Email:

A BÉRLŐNEK: Címzett: Vantage Towers Zrt.
1096 Budapest Lechner Ödön fasor 6.

Bérlő kapcsolattartásra megjelölt elérhetőség:
Hibabejelentés (műszaki diszpécser):
Telefon: 06 70 288 3544 vagy 06 70 310 5444
Email: danubiusnoc-hu-fo_ro@vodafone.com

Szerződéssel kapcsolatban:
Telefon: 06 1 234 5678
Email: akviziciocsoport@vantagetowers.com
berlemanykezeles@vantagetowers.com

Pénzügyi, számlázási kérdésekkel kapcsolatban:
Információs vonal: +36 1 882 1010 (Hétfő-Csütörtök 9-13 között)
Email: real-estate.hu@vodafone.com

Tértivevényes levél esetén a küldemény a tértivevényen szereplő átvételi időpontban minősül kézbesítettnek, amennyiben viszont a levél „nem kereste”, a jelen Szerződésben szereplő címre vagy a címzett fél székhelyére való címre való címzés ellenére a „címzett ismeretlen” vagy a „címzett ismeretlen helyre költözött”, vagy a „cím nem azonosítható” vagy „kézbesítés akadályozott” vagy „bejelentve megszűnt” vagy „átvételt megtagadta” megjegyzéssel érkezett vissza, abban az esetben a második kézbesítés megküldését követő 5. (ötödik) napon minősül kézbesítettnek.

Helyszín száma: 05342 Lónya

Felek rögzítik, hogy kapcsolattartók ebbéli minőségükben való eljárásuk során, kizárólag a jelen szerződés teljesítése során felmerülő operatív kérdésekben jogosultak eljárni, a szerződés módosítására, megszüntetésére nem jogosultak. Felek rögzítik, hogy az e-mailes és a telefonos kapcsolattartási elérhetőségek csak operatív kapcsolattartásra szolgálnak, így az azokon keresztül jognyilatkozat nem tehető joghatályosan.

6. KÁRTÉRÍTÉSI FELELŐSSÉG

6.1 BÉRLŐ helytáll a Távközlési passzív infrastruktúra- és ALBÉRLŐI helyett az azon elhelyezett Bázisállomás építése, üzemeltetése és karbantartása során a BÉRLŐ alkalmazottainak vagy megbízottainak hanyag eljárásával a Bérleményben okozott, továbbá a BÉRBEADÓNAK vagy harmadik személyeknek okozott kárért.

6.2 BÉRBEADÓ helytáll a Bázisállomáson a BÉRLŐNEK, ALBÉRLŐINEK a BÉRBEADÓ vagy alkalmazottai, vagy megbízottai hanyag eljárásával okozott bármely kárért.

6.3 Felek késedelem nélkül értesítik a másikat a Távközlési passzív infrastruktúra vagy a Bázisállomás építéséből, változtatásából, karbantartásából vagy üzemeltetéséből keletkezően a másik tulajdonában, alkalmazottainak vagy megbízottainak tulajdonában, vagy bármely harmadik fél vagy a saját tulajdonában okozott kárról.

6.4 BÉRBEADÓ tudomással rendelkezik arról, hogy a Távközlési passzív infrastruktúrán elhelyezett Bázisállomással lefedett terület, szolgáltatás az ALBÉRLŐ országos tevékenységének az ALBÉRLŐ szerződött partnerei, továbbá az előfizetők felé vállalt tevékenységek alapvető és sarkalatos részét képezik, tekintettel erre a BÉRLŐNEK kiemelkedő érdeke fűződik ahhoz, hogy a BÉRBEADÓ a jelen Szerződést szerződészerűen teljesítse.

6.5 BÉRBEADÓ kijelenti, hogy tudomással bír a szerződés BÉRLŐ tevékenységében betöltött jelentős szerepéről, és arról, hogy és amennyiben a Távközlési passzív infrastruktúra működéséhez szükséges bérleményi feltételeket nem biztosítja rendeltetészerűen, illetve a jelen Szerződést nem vagy nem szerződészerűen teljesíti, abban az esetben a BÉRBEADÓ a BÉRLŐ felé szerződésszegésben lehet, amelyre tekintettel kártérítési felelőssége keletkezik.

7. IRÁNYADÓ JOG

7.1 A jelen Szerződésben kifejezetten nem érintett kérdésekre a magyar jogot, különösen a bérletre vonatkozó jogszabályokat és a Polgári Törvénykönyvről szóló 2013. évi V. törvény rendelkezéseit, és a Lakások és helyiségek bérletéről, valamint az elidegenítésükre vonatkozó egyes szabályokról szóló 1993. évi LXXVIII. törvény rendelkezéseit kell megfelelően alkalmazni.

7.2 A Felek között a jelen Szerződés kapcsán felmerülő vitás kérdések jogerős eldöntésére Felek alávetik magukat az Ingatlan fekvése szerinti illetékes és hatáskörrel rendelkező bíróságnak.

8. MÓDOSÍTÁSOK

A jelen Szerződés bármilyen változtatása vagy kiegészítése csak akkor érvényes, ha azt a Felek írásban teszik, és BÉRBEADÓ és BÉRLŐ egyaránt aláírja.

9. ELVÁLASZTHATÓSÁG

Abban az esetben, ha a jelen Szerződésben foglalt egy vagy több rendelkezés jogellenessé vagy bármely más okból érvénytelenné válik, úgy azt a rendelkezést a jelen Szerződéstől elválasztottnak kell tekinteni, azonban a jelen Szerződés fennmaradó rendelkezései teljes mértékben érvényben maradnak, amennyiben ez a Felek eredeti szándékával nem ellentétes, az érvénytelenné vált rendelkezéseket pedig a Felek eredeti szándékát a törvény által megengedett legteljesebb mértékben tükröző rendelkezésekkel kell pótolni.

10. FEJEZETCÍMEK

A jelen Szerződés szakaszokra való bontása és fejezetcímek alkalmazása a megfelelő utalások és az áttekinthetőség céljából szerepel, és nincs kihalása a Szerződés értelmezésére.

11. VEGYES RENDELKEZÉSEK

11.1 A jelen Szerződés és annak bármely Függetléke közti ellentmondás vagy eltérés esetén a jelen Szerződés feltételei elsőbbséget élveznek.

11.2 A Távközlési passzív infrastruktúra, valamint az azon elhelyezett Bázisállomás bármely berendezésének áthelyezésének/átalakításának költsége azt a felet terheli, akinek érdekében az felmerül.

11.3 Titoktartás

11.3.1 Mindkét fél, a BÉRBEADÓ és a BÉRLŐ (a továbbiakban „Fogadó fél”) a másik féltől (a továbbiakban „Átadó fél”) a jelen Szerződés értelmében vagy az azzal kapcsolatos egyeztetések vagy megállapodások alapján vesz át, illetve amelyhez így fér hozzá, továbbá annak teljesítésével kapcsolatban bármilyen formában kapott valamennyi információt (a továbbiakban Bizalmas információ), köteles titokban tartani, üzleti titokként – figyelemmel az üzleti titok védelméről szóló 2018. évi LIV. törvény rendelkezéseire is – kezelni és azt a jelen Szerződés teljesítésében résztvevő megbízottain, az adott Fél szakmai tanácsadóin és azokon kívül, akik számára az azokhoz való hozzáférés indokoltan szükséges (a továbbiakban Felhatalmazott személy), a Átadó fél előzetes írásbeli hozzájárulása nélkül nem hozza harmadik személy tudomására.

A Fogadó fél

- (a) szigorúan csak a Szerződés teljesítése során és célja érdekében használhatja fel a Bizalmas információt;
- (b) kizárólag a hozzá tartozó Felhatalmazott személyekkel közölheti a Bizalmas információt;
- (c) köteles az információt biztonságos helyen tárolni, és köteles ésszerű intézkedéseket hozni az információhoz való jogosulatlan hozzáférés, valamint az információ megsemmisülésének, megsérülésének vagy elvesztésének megelőzése érdekében;
- (d) csak akkor készíthet másolatot vagy összefoglalót a Bizalmas információról, ha az a Szerződés teljesítése során és célja érdekében indokolt, valamint a (g) pontban meghatározott esetekben (minden ilyen másolat és összefoglaló Bizalmas információnak minősül);
- (e) nem exportálhatja a Bizalmas információt, és nem adhat engedélyt annak exportálására, ha azzal megsértene valamilyen vonatkozó exportszabályozást;
- (f) köteles haladéktalanul értesíteni az Átadó Felet, ha tudomására jut, hogy a Bizalmas információt jogosulatlan személyvel közölték, illetve az jogosulatlan személy birtokában van;
- (g) a Átadó fél írásbeli kérésére köteles haladéktalanul visszaszolgáltatni vagy megsemmisíteni a Bizalmas információt. A Fogadó fél másolatot készíthet a Bizalmas információról, és azt megőrizheti, ha jogszabály és/vagy hatósági előírás így rendelkezik, valamint ha az információt egy biztonsági másolatokat készítő rendszer hozta létre automatikusan, illetve ilyen rendszer tárolja, feltéve, hogy a rendszer a rendes üzletmenet körében nem hozzáférhető.

A Bizalmas információk és a hozzájuk kapcsolódó szellemi alkotásokhoz fűződő jogok mindenkor az Átadó fél tulajdonában maradnak. Az Átadó fél semmilyen szellemi alkotásokhoz fűződő jogot nem szerez a Bizalmas információval kapcsolatban.

Amennyiben a Fogadó fél megszegi jelen pont szerinti titoktartási kötelezettségét, abban az esetben köteles a Közlő fél részére kötbért fizetni. A kötbér a szerződésszegéssel esedékessé válik. A kötbér összege megegyezik a szerződésszegés évében aktuális, ÁFA nélküli Bérleti díj egy évi mértékének megfelelő összeggel.

Helyszín száma: 05342 Lónya

11.4 A jelen Szerződés annak tárgyát illetően a felek közti teljes megállapodást tartalmazza és minden előző, a felek között a jelen Szerződés kelté előtt váltott levelezést, emlékeztetőt, értekezletről felvett jegyzőkönyvet, ajánlatot, ajánlatkérést, szórólapot, prospektust és egyéb dokumentumot a Szerződés érvénytelenít és annak helyébe lép, kivéve a Szerződésben hivatkozott vagy annak mellékleteként kifejezetten beépített dokumentumokat.

11.5 A jelen Szerződés aláírásával kapcsolatos valamennyi közvetlen és közvetett költséget az a Fél viseli, amelynél az adott költség felmerül.

11.6 Felek rögzítik, hogy tekintettel arra, hogy az Ingatlan és a Távközlési passzív infrastruktúra tulajdonjoga egymástól elválik a BÉRLŐT mint a Távközlési passzív infrastruktúra tulajdonosát az 1. pont szerinti Ingatlanra elővásárlási jog illeti meg. BÉRBEADÓ a jelen Szerződés aláírásával feltétlen és visszavonhatatlan hozzájárulását adja ahhoz, hogy a BÉRLŐT megillető elővásárlási jog az Ingatlan-nyilvántartásban a Bértemény területére bejegyzésre kerüljön. Az ingatlan-nyilvántartási bejegyzéssel kapcsolatos ügyintézés és annak költségei BÉRLŐT terhelik.

11.7 Felek rögzítik, hogy BÉRBEADÓ a BÉRLŐ előzetes írásbeli hozzájárulása nélkül nem folytathat egyeztetéseket harmadik személlyel az Ingatlanra – bérteménnyel érintett részére - történő tulajdoni-/földhasználati jog ingatlan-nyilvántartásban történő bejegyzéséről. BÉRBEADÓ vállalja, hogy ilyen irányú szándékáról-, esetleg harmadik személy megegyező szándékú megkereséséről első körben BÉRLŐT tájékoztatja.

12. SZERZŐDÉSI PÉLDÁNYOK

Jelen Szerződés kettő (2) magyar nyelvű, egymással megegyező eredeti példányban kerül aláírásra.

FENTIEK TANUSÍTÁSÁUL a Felek megfelelően meghatalmazott képviselői jelen Szerződést, mint akaratukkal mindenben megegyezőt - elolvasás és értelmezés után - jóváhagyólag aláírták:

BÉRBEADÓ nevében

Név: Bakos Róbert
Beosztás: Polgármester
Aláírás: _____

BÉRLŐ nevében

Név: Pásztor Zoltán
Beosztás: Műszaki Igazgató
Aláírás: _____

Név: _____
Beosztás: _____
Aláírás: _____

Név: Forgács Andrea
Beosztás: Pénzügyi Igazgató
Aláírás: _____

Bélyegző:

Bélyegző:

Helyszín száma: **05342 Lónya**

Budapest, 2021.....

Budapest, 2021.....

Helyszín száma: 05342 Lónya

**(Bérelt Szerződés) „A” FÜGGELÉK
AZ INGATLAN ISMERTETÉSE**

CÍM:

HRSZ.

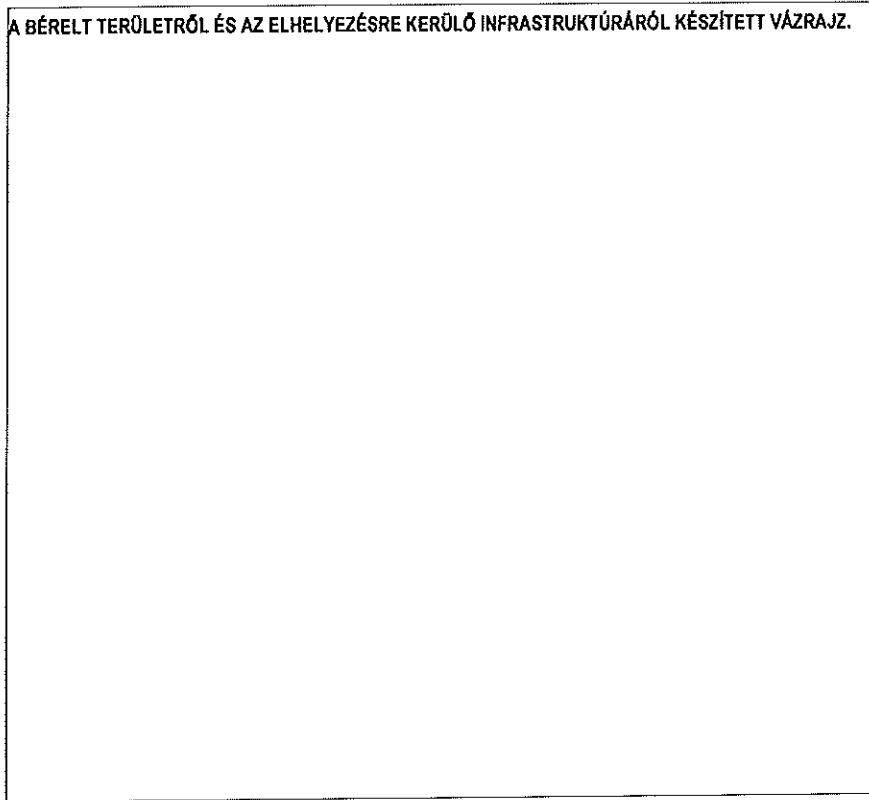

Helyszín száma: 05342 Lónya

(Bérelti Szerződés) „B” FÜGGELÉK

ALAPBERENDEZÉSEK FELSOROLÁSA VODAFONE TORONY ESETÉN

1 db távközlési torony

Legfeljebb tíz (10) kültéri egység, és/vagy két (2) híradástechnikai konténer

Rádiófrekvenciás antennák szükség szerint

Kapcsolódó szükséges kábelcsatornák és kábelvezetési nyomvonalak

Legfeljebb hat (6) közterületről redundáns nyomvonalon bevezetett híradástechnikai kábel (Optikai fénykábel, illetve

Gyengeáramú hírközlő kábel)

Elektromos összeköttetés/mérő, elektromos szekrény és kapcsolódó kábelvezetési nyomvonalak szükség szerint

A bejutás biztosításához kulcsos szekrény

Áramerősség maximum 3 x 32A

(Bérelti Szerződés) „C” FÜGGELÉK

Vodafone Megvesztegetés elleni záradék

A Vodafone számára rendkívül fontos az Alkalmazandó jog vesztegetésre és a korrupcióra vonatkozó rendelkezéseinek betartása;

A Felek – ideértve alkalmazottaikat, megbízottaikat, tanácsadóikat, vállalkozóikat és alvállalkozóikat is:

kötelesek betartani az Alkalmazandó jog vesztegetésre és korrupcióra vonatkozó összes jogszabályát kötelesek kerülni és tartózkodni minden olyan helyzettől és tevékenységtől, amely nyomán vagy következtében a másik fél megszegné bármely, a 2 (a) pontban hivatkozott jogszabályokat);

nem nyújthatnak, ígérhetnek, fogadhatnak el, illetve kérhetnek bármilyen nemű megvesztegetést (pénzügyi vagy egyéb előny), ideértve - a teljeség igénye nélkül - a hivatalos személyekkel kapcsolatos eseteket is;

kötelesek arányos és hatékony (az ajándékozáásra és a vendéglátásra is kiterjedő) vesztegetés elleni megfelelési programot fenntartani, amelynek célja, hogy biztosítsa a 2.(a) pontban meghatározott jogszabályok betartását, ideértve a megfelelés nyomon követését és a jogsértések felderítését is; és

a másik Fél ésszerű kérésére és költségére kötelesek ésszerű segítséget nyújtani a másik Félinek a 2.(a) pontban említett jogszabályok által a vesztegetéssel és a korrupcióval kapcsolatban előírt kötelezettségek betartásához;

A Vodafone a szállított árukért, illetve a nyújtott szolgáltatásokért kizárólag átutalással vagy más követhető módon fizet a Szállítónak, a Szállító nevén lévő bankszámlára;

A Szállító köteles haladéktalanul értesíteni a Vodafone-t arról, ha a Szállítót bírósági, választottbírói vagy közigazgatási eljárásban csalással, vesztegetéssel vagy korrupcióval vádolják, illetve ha ilyen állításokkal kapcsolatban nyomozás indul a jelen Megállapodás tartama alatt bármikor;

(Bérelti Szerződés) „D” FÜGGELÉK

Vodafone Gazdasági szankciók záradék

„Szankciók és exportszabályok: Mindkét Fél, a Megállapodás vonatkozásában

(a) köteles megfelelni az Egyesült Királyság, Európai Unió és az Egyesült Amerikai Államok kormányai, szervei által hozott, elrendelt, végrehajtott valamennyi alkalmazandó gazdasági, kereskedelmi és pénzügyi szankciót meghatározó jogszabálynak, rendeletnek, tilalomnak, korlátozó intézkedésnek ("Szankciók"), továbbá valamennyi kereskedelmi ellenőrzésre vonatkozó jogszabálynak és rendeletnek ("Exportszabályok");

(b) köteles kifejezetten tartózkodni bármely olyan magatartástól, amely eredményeképpen felmerülhet a Szankciók vagy Exportszabályok másik Fél vagy másik Fél Cégcsoportjának tagja általi megszegése;

(c) köteles a másik Fél indokolt kérésére a másik Fél részére a Szankciók, valamint az Exportszabályok betartásához szükséges támogatást nyújtani, dokumentációt és információt rendelkezésre bocsátani, beleértve különösen, de nem kizárólag az adott termék vagy szolgáltatás rendeltetési helyére, tovább értékesítésére, újra értékesítésére, célzott felhasználására, végfelhasználójára vonatkozó információit is;

(d) amint az adott Fél tudomására jut, köteles a másik Felet írásban értesíteni bármilyen tényleges vagy fenyegető vizsgálatról, az alkalmazandó jogra vonatkozó jogsértésről, továbbá a Feleket vagy egyik Felet a Szankciók vagy engedélyek, felhatalmazások tekintetében érintő bármilyen lényeges változásról, így különösen, de nem kizárólag

(i) amennyiben a Fél bármelyik, az (a) pontban meghatározott joghatóság Szankciós listájára kerül vagy

(ii) a Fél Export Szabályozással kapcsolatos státuszát érintő változásról, például, ha felkerül a korlátozással érintettek listájára;

(e) jogosult jelen Szerződést írásban azonnali hatállyal felmondani, amennyiben a másik Fél megszegi jelen klauzula bármely rendelkezését;

(f) jogosult a szerződésszegésből felmerült közvetlen kárát a szerződésszegő Féllel szemben érvényesíteni.*

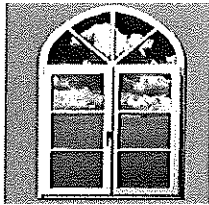

Limaker Kft.



Műanyag és alumínium nyílászárók gyártása
Üzem, bemutatóterem: 4700 Mátészalka Jármű u. 31.
Tel./Fax: 44/500-057, 500-058 Mobil: 30/637-6752
Email: info@limaker.hu Internet: www.limaker.hu
2.sz telephely: 4700 Mátészalka, Curtis u. 8.

Kocsord Község Önkormányzata

Készítette: Kiss Attila
Mátészalka, 2021.11.24.

ÁRAJÁNLAT No: A1/6131

Tisztelt Kocsord Község Önkormányzata!

Köszönettel vettük érdeklődését termékeink iránt. Kérésére, a rendelkezésünkre bocsátott információk alapján a megadott méretekre / paraméterekre ajánlatunk a következő:

Az általunk gyártott nyílászáró szerkezetek, fehér színű, UV-álló adalékanyagokat tartalmazó, ólommentes, az európai szabványnak is megfelelő, HORIZONT PS PENTA PLUS 7 KAMRÁS 75/80 MM vízvetős számnyal, acélmerevített műanyag profilból készülnek, ROTO, és/vagy Maco, GU vasalatokkal, (emelésrészelettel, hibásműködésgátlóval), emelt hőszigetelő tulajdonságú, 4-16-4 rétegű LOW-E üveggel + ajándék gáztöltéssel (k=1,0 W/m²K) napsugárzásnak és vegyszereknek ellenállóbb szürke színű gumiszigeteléssel, ablakok esetében szükség szerint párkányfogadó elemmel.

MŰSZAKI TARTALOM:

Típus:	LIMAKER 7 kamrás, ablakok, ajtók Horizont műanyag profilrendszer, horganyzott idomacél merevítéssel		
Vasalat:	ablakok, erkélyajtók:	Maco	
	bejárati ajtók:	Maco, Roto, Euro Elzett, kuplungos fúrásbiztos cilinderbetét	
	Toló-Bukók:	Maco, GU	
Kilincs:	ablakok, erkélyajtók:	45/90-es kilincs	
	Bejárati ajtók:	Hoppe, illetve azzal egyenértékű típusú	
Szín:	Fehér, ha attól eltérő, akkor az egyes pozíciók leírásánál található a tervezett szín		
Méret:	TÉNYLEGES MÉRET		
Üvegezés:	24 vagy 40 mm vastagságú, típus, réteg felépítés pozícióként feltüntetve		
Gumitömítés:	Fehér nyílászárók esetén szürke Színezett nyílászárók esetén alapesetben fekete gumitömítéssel kerülnek legyártásra.		

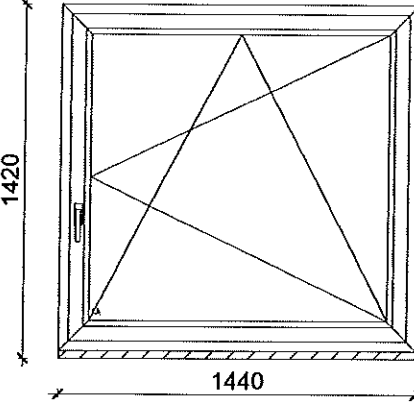
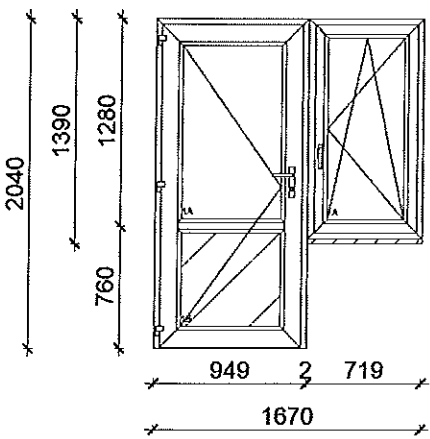
Tétel	Mennyiség	Megnevezés	Nettó egységár	Nettó ár összesen
<p>1</p> 	3 db	<p>Nyílászáró</p> <p>Nettó listaár: 87 310</p> <p>Engedmény: 37.00 %</p> <p>Szélesség: 1440 mm Magasság: 1390 mm Uw: 1.21 W/(m²*K)</p> <p><u>Szárny</u> 2528111 - Ablakszárny fehér gurizott 1</p> <p><u>Üveg</u> 2 rtg üveg 4 mm Float - 15,5 - 4 mm LOW-E+ Arg.gáz <u>Mező</u> 1A</p> <p><u>Vasalat</u> ablak BNY jobbos-Standard 1</p> <p><u>Kilincs</u> Fémablakkilincs fehér 1</p> <p><u>Egyéb kiegészítők</u> Párkányfogadó fehér , 1440 mm FÉÉR vízcéltakaró kupak 3 db</p>	55 010	165 030
<p>2</p> <p>3</p> 	1 db	<p>Sorolt szerkezet</p> <p><u>Sorolóprofilok a szerkezethez</u> H soroló fehér (2, 3 poz.-hoz), hossz 1390 mm, lsd. 6. tétel</p> <p><u>Sorolt szerkezet ára 153 920</u> Szélesség: 1670 mm Magasság: 2040 mm</p>		

Részösszeg

165 030

Tétel	Mennyiség	Megnevezés	Nettó egységár	Nettó ár összesen
		2 tétel Nyílászáró Nettó listaár: 180 720 Engedmény: 37.00 % Szélesség: 949 mm Magasság: 2040 mm <u>Szárny</u> 2524111 - Ajtószárny BEFELÉ fehér 1 <u>Üveg</u> 2 rtg üveg 4 mm Float - 15,5 - 4 mm LOW-E+ 1A Arg.gáz PVC hoszig. betét fehér 24 mm-es 1B <u>Vasalat</u> Bejárati ajtó balos Euro elzett 45-ös rúdzár-standard 1 <u>Kilincs</u> Bejárati ajtókilincs fehér 1 <u>Ajtópánt</u> Greenteq pánt 100 kg, fehér, 13,5 – 16,5 3 db <u>Küszöb</u> Aluküszöb ALACSONY 15 mm plusz, szárnyon alu vízvetővel Méret 865 mm <u>Gumitömítés</u> Szürke üvegezőgumi	113 850	113 850
		3 tétel Nyílászáró Nettó listaár: 60 060 Engedmény: 37.00 % Szélesség: 719 mm Magasság: 1360 mm Uw: 1.30 W/(m ² *K) <u>Szárny</u> 2528111 - Ablakszárny fehér gumizott 1 <u>Üveg</u> 2 rtg üveg 4 mm Float - 15,5 - 4 mm LOW-E+ 1A Arg.gáz <u>Vasalat</u> ablak BNY jobbos-Standard 1 <u>Kilincs</u> Fémablakkilincs fehér 1 <u>Egyéb kiegészítők</u> Párkányfogadó fehér , 719 mm FE-ÉR vízrestakaró kupak 1 db	37 840	37 840
Részösszeg			316 720	

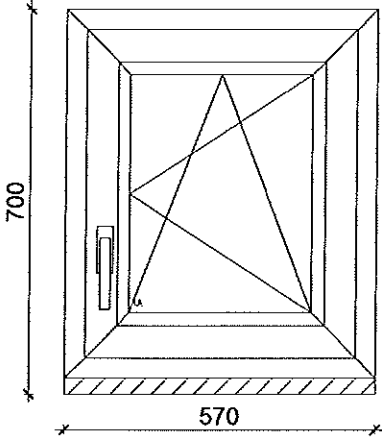
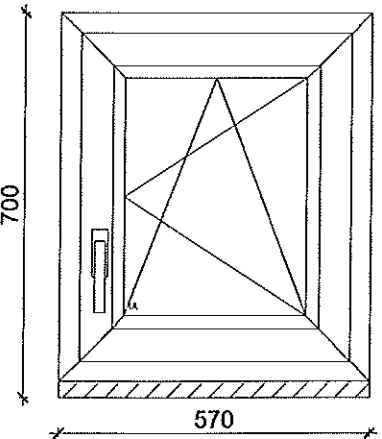
Tétel	Mennyiség	Megnevezés	Nettó egységár	Nettó ár összesen
		Áthozat az előző lapról:		316 720
4	1 db	 <p>Nyílászáró Nettó listaár: 36 160 Engedmény: 37.00 % Szélesség: 570 mm Magasság: 670 mm Uw: 1.39 W/(m²*K)</p> <p><u>Szárny</u> 2528111 - Ablakszárny fehér gumizott 1</p> <p><u>Üveg</u> 2 rtg üveg 4 mm Float - 15,5 - 4 mm LOW-E+ Arg.gáz <u>Mező</u> 1A</p> <p><u>Vasalat</u> ablak BNY jobbos-Standard 1</p> <p><u>Kilincs</u> Fémablakkilincs fehér 1</p> <p><u>Egyéb kiegészítők</u> Párkányfogadó fehér , 570 mm FE-ER vízrestakaró kupak 1 db</p>	22 780	22 780
5	1 db	 <p>Nyílászáró Nettó listaár: 36 160 Engedmény: 37.00 % Szélesség: 570 mm Magasság: 670 mm Uw: 1.39 W/(m²*K)</p> <p><u>Szárny</u> 2528111 - Ablakszárny fehér gumizott 1</p> <p><u>Üveg</u> 2 rtg üveg 4 mm Float - 15,5 - 4 mm LOW-E+ Arg.gáz <u>Mező</u> 1A</p> <p><u>Vasalat</u> ablak BNY jobbos-Standard 1</p> <p><u>Kilincs</u> Fémablakkilincs fehér 1</p> <p><u>Egyéb kiegészítők</u> Párkányfogadó fehér , 570 mm FE-ER vízrestakaró kupak 1 db</p>	22 780	22 780
6	1 db	<p>Hsoroló fehér (2, 3 poz.-hoz), hossz: 1390 mm Nettó listaár: 3 540 Engedmény: 37.00 %</p>	2 230	2 230
7	1 db	Beépítés	97 500	97 500
8	3 db	Aluperemes rov. háló	7 000	21 000

ÖSSZESÍTŐ

Nettó végösszeg	483 010 Ft
+ ÁFA (27.0%)	130 413 Ft
Bruttó végösszeg	613 423 Ft

Tájékoztatjuk ügyfeleinket, hogy a Covid járványügyi helyzet és az alapanyag beszállítói elhúzóadások és csúszások miatt cégünk a gyártási határidők tartására nem tud garanciát vállalni!

Mátészalka, 2021.11.24.

.....

A feltüntetett nyílászáró árak fehér színben, 7 légkamrás, 75 mm-es profilból, 1.0 W/m²K üvegezéssel értendők. Az ettől eltérő szín és üvegezés pozícióként jelölve. Az árajánlat a benne foglalt műszaki tartalom és mennyiség megvalósulása esetén érvényes. Az árajánlat műszaki tartalmának módosulása illetve a nyílászárók mennyiségének változása árváltozást von maga után.

Az árajánlat félreértelmezéséből eredő hibákért, nem áll módunkban felelősséget vállalni, ezért kérjük az ajánlat műszaki tartalmának illetve a benne foglalt mennyiségek tételes átellenőrzését. Az ügyfél aláírásával elfogadja az ajánlatban szereplő tételek mennyiségét és azok műszaki tartalmát.

Az ajánlatban szereplő ábrák a szerkezet pántos oldali képét mutatják.

Az árajánlat kizárólag a tételekben felsorolt szerkezetekre és kiegészítőkre vonatkozik, egyéb tétel külön megrendelés tárgyát képezi.

A teljes vételár kiegyenlítéséig a termékek a Limaker Kft. Tulajdonát képezik.

Fizetési feltételek: Megrendeléskor 50 % előleg befizetése szükséges, a fennmaradó 50 % készre jelentéskor fizetendő.

Gyártási határidő: fehér esetén 3 hét, standard színek esetén (aranytölgy, dió) a raktári készlet erejéig 6 hét, extra színek esetén egyeztetés szerint kb. 8 hét(a beérkezett alapanyag függvénye)

Szállítás: 4. illetve 5. héten (egyeztetés szerint)

A gyártás határideje az előleg beérkezésétől és a visszaigazolás elfogadásától számítandó!

A megrendelést követően bármilyen jellegű módosítás határidő tolódlást von maga után!

Az ajánlatban feltüntetett árak a kiállítástól számított 2 hétig érvényesek.

Az árajánlat NEM tartalmazza: a párkányok, redőnyök, rovarhálók, esztétikai szegések utólagos javítások költségét!

Az elektromos redőny villamossági bekötése a megrendelő feladata.

A nyílászáró ajánlatot elfogadom, a szerkezeteket megrendelem:

SZERKEZET ÁTTEKINTŐ

Árajánlat száma:
Ügyfél:

A1/6131
Kocsord Község Önkormányzata

Oldalszám: 6/7

Tétel 1: 3 db
Nyílászáró

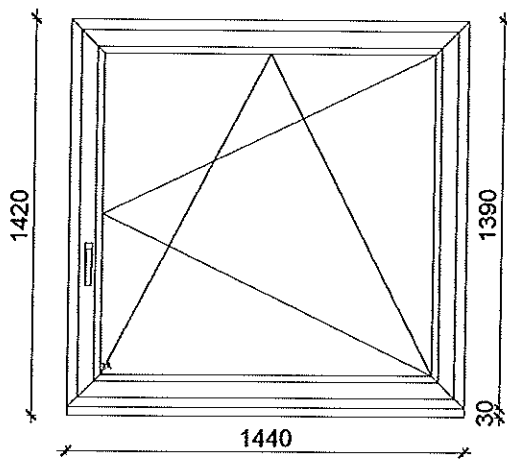

Tétel 2, 3: 1 db
Nyílászáró, Nyílászáró,

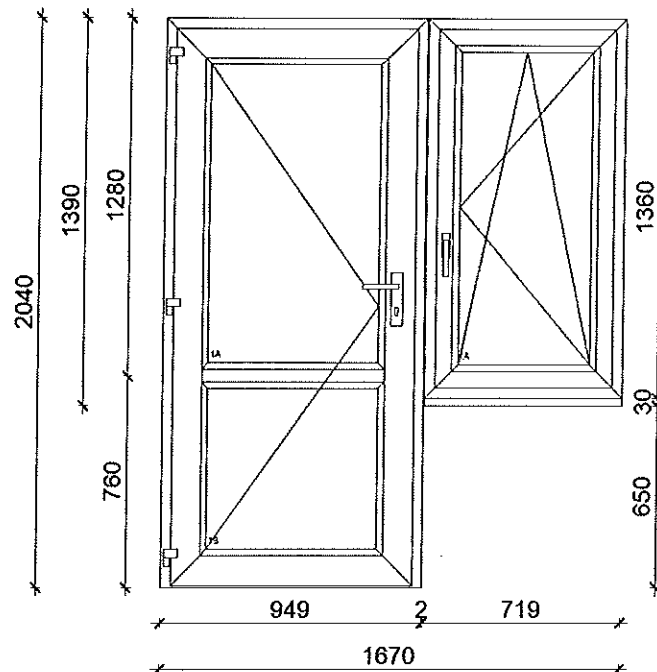

Tétel 4: 1 db
Nyílászáró

Tétel 5: 1 db
Nyílászáró

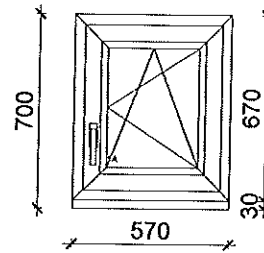
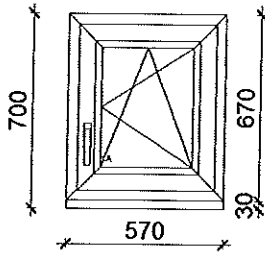

Árajánlat

Rendes Bau Kft.

Telephely: 4700 Mátészalka, Ipari út 2.

Adószám: 25123548-2-15

Cégjegyzékszám: 15 09 082466

Név: Kocsord Község Önkormányzata - Lengyel Andrásné

Cím:

Tel.:

Kömmerling Premium 76 AD, fehér, 2 rtg üvegezés		db/m	Bruttó darab ár	Bruttó összesített darab ár
1	143*143 bny	3	68 310 Ft	204 930 Ft
2	Bejárati ajtóüveges, vízszintes osztó, katedrál üvegezés 95*210, sorolva az alábbi ablakkal	1	155 000 Ft	155 000 Ft
3	78*150 bny	1	54 230 Ft	54 230 Ft
4	46*62 bny	1	29 260 Ft	29 260 Ft
5	43*63 bny	1	29 260 Ft	29 260 Ft
6	Fix rovarháló	3	11 000 Ft	33 000 Ft
7	Munkadíj	1	194 800 Ft	194 800 Ft
8				0 Ft
9				0 Ft
10				0 Ft
11				0 Ft
12				0 Ft
13				0 Ft
14				0 Ft

X Bontás - beépítés

Kiszállítás

Beépítés szabad nyílásba

Összesen:

700 480 Ft

Rendelés esetén a vételár 60%-ának előleg címen történő megfizetése szükséges!

Az árváltoztatás jogát fenntartjuk!

Bankszámlaszám: 10700402-72354292-51100005

A fenti árak nem tartalmazzák a nyílászárók beépítését (csak abban az esetben, ha külön fel van tüntetve a MUNKADÍJ), nem tartalmazzák azok szegőzését, a kőműves illetve festői helyreállítási munkákat, a PUR-hab levágását, a törmelék és a kibontott nyílászárók elszállítását. Az árajánlatban feltüntetett árak a helyszíni felmérés után változhatnak. Az árajánlatban nem szereplő szolgáltatásokra, külön kérésére, ajánlatunkat elkészítjük.

Kecskés Marcell: 06/70 776-2514, 06/70 775-2874

webhely: rendeskft.hu

email: rendeskft@gmail.com

Mátészalka, 2021.11.12.

Aláírás:Kecskés Marcell

Gyarmat Ablak
4700 Mátészalka
Bercsényi út 30

06-70-252-2029

Név: Kocsord Község Önkormányzata
Cím: Kocsord Szent István út 13.
Telefon: 06-30-853-9789

Árajánlat

Ssz.	Sz.	M.	Műszaki tartalom	Nyitás irány		Db		
				Bal	Jobb		Netto Egységár	Össz. Ár
1.	1430	1430	bny ablak+párkányfogadó		3	3	69300	207900
2.	1730	2100	sorolt szerkezet 5 üveges európa bejárati ajtó+bny ablak párkányfogadóval	1		1	204160	204160
3.	460	620	bny ablak+párkányfogadó		1	1	28000	28000
4.	430	620	bny ablak+párkányfogadó	1		1	28000	28000
5.	1430	1430	műanyag szunyogháló	1		1	8662	8662
6.	800	1500	műanyag szunyogháló	1		1	4914	4914
7.	460	620	műanyag szunyogháló	1		1	4095	4095
8.	430	630	műanyag szunyogháló	1		1	4095	4095
9.						0		0
10.						0		0
Nettó ár:								489826
Engedmény:								0
Szerkezet (NETTÓ)								489826
Beépítés (NETTÓ)								70411
MINDÖSSZESEN NETTÓ:								560237
ÁFA								27%
MINDÖSSZESEN BRUTTÓ:								711501

Az utólagos helyszíni helyreállítási munkálatok(kőműves és festő munka ,szegés)díjait a beépítési díj nem tartalmazza.

Mátészalka,2021.11.12.

Ötvös Lórántné